

Content

A-Z



РУКОВОДСТВО ПО  
ЭКСПЛУАТАЦИИ.  
BMW M8 КАБРИОЛЕТ.







# ДОБРО ПОЖАЛОВАТЬ В МИР BMW.

## Руководство по эксплуатации.

Мы рады, что вы решили приобрести автомобиль BMW.

Чем лучше вы будете с ним знакомы, тем увереннее будете чувствовать на дороге. Поэтому мы просим:

Прочтите руководство пользователя до того, как начнете использовать свой новый автомобиль BMW. Также воспользуйтесь интегрированным руководством пользователя. Здесь содержатся важные сведения об управлении автомобилем, которые позволят более полно использовать технические преимущества BMW. Кроме того, вы получите информацию, служащую для обеспечения эксплуатационной надежности и безопасности при движении, а также для наилучшего сохранения качества автомобиля BMW.

Печатное руководство по эксплуатации является актуальным на момент производства автомобиля. После обновления программного обеспечения автомобиля, например, Remote Software Upgrade, интегрированное руководство пользователя автомобиля получает обновленную информацию.

Дополнительную информацию можно найти в других брошюрах из состава бортовой документации.

Желаем вам приятной и безопасной поездки.

# СОДЕРЖАНИЕ

После обновления программного обеспечения автомобиля, например, Remote Software Upgrade, интегрированное руководство пользователя автомобиля получает обновленную информацию.

## ! УКАЗАНИЯ

Примечания .....	6
------------------	---

## 🔧 ПЕРВЫЕ ШАГИ

Посадка .....	20
Настройка и управление .....	24
В дороге .....	28

## 👉 УПРАВЛЕНИЕ

Кокпит .....	34
Датчики автомобиля .....	39
Рабочее состояние транспортного средства .....	43
iDrive .....	47
BMW Remote Software Upgrade .....	62
Общие настройки .....	66
Личные настройки .....	71
Соединения .....	78
Открытие и закрытие .....	88
Сиденья, зеркала и руль .....	130
Безопасная перевозка детей .....	146
Вождение .....	155
Индикация .....	176
Освещение .....	202
Безопасность .....	212
Системы управления устойчивостью движения .....	259
Системы помощи водителю .....	271
Комфорт движения .....	335
Кондиционирование .....	337

Внутреннее оснащение .....	350
Места для хранения .....	360
Багажное отделение .....	363

## ПОЛЕЗНО ЗНАТЬ

Техническое оснащение BMW M8 .....	368
Особенности эксплуатации .....	370
Экономия топлива .....	376

## МОБИЛЬНОСТЬ

Заправка топливом .....	378
Диски и шины .....	380
Моторный отсек .....	405
Эксплуатационные материалы .....	408
Техническое обслуживание .....	416
Замена деталей .....	419
Помощь в случае аварии .....	424
Уход .....	437

## СПРАВКА

Технические характеристики .....	444
Сиденья для детских удерживающих систем .....	446
Приложение .....	448
От А до Я .....	454

---

© 2023 Bayerische Motoren Werke  
Aktiengesellschaft  
Muenchen, Deutschland

Воспроизведение, полное или частичное, допускается только с письменного разрешения BMW AG, Muenchen.

русский ID7 X/23, -

Отпечатано на экологически чистой бумаге, отбеленной без добавления хлора, возможна повторная переработка.

# Примечания

## К этому руководству по эксплуатации

### Ориентирование

Быстрее всего определенные темы можно найти по алфавитному указателю.

Для обзора автомобиля рекомендуется прочитать краткое руководство к руководству пользователя.

### Актуальность руководства пользователя

### Производство автомобилей

Печатное руководство по эксплуатации является актуальным на момент производства автомобиля. Из-за внесения изменений после подписания в печать возможны расхождения между печатным руководством по эксплуатации и интегрированным руководством пользователя.

Указания по обновлениям находятся в приложении к печатному руководству пользователя автомобиля.

### После обновления программного обеспечения в автомобиле

После обновления программного обеспечения автомобиля, например, при помощи Remote Software Upgrade, интегрированное руководство пользователя автомобиля получает обновленную информацию.

### Руководство к системам навигации, развлечения и связи

Руководство к системам навигации, развлечения и связи в печатном виде можно приобрести в авторизованной СТОА.

Темы дополнительно описаны в интегрированном руководстве пользователя в автомобиле.

## Обзор средств передачи информации

### Общие положения

Содержание руководства пользователя можно просмотреть различными способами. Предлагаются следующие форматы руководства по эксплуатации:

- ▶ Печатное руководство пользователя.
- ▶ Интегрированное руководство пользователя в автомобиле.

### Печатное руководство пользователя

В печатном руководстве пользователя описаны все варианты серийного, экспортного и специального оборудования, которые предлагаются в модельном ряду.

### Интегрированное руководство пользователя в автомобиле

### Принцип действия

В интегрированном руководстве пользователя описаны все комплектации и функции, представленные в автомобиле.

Интегрированное руководство пользователя можно вывести на дисплей управления.

### Выбор руководства пользователя

1. Нажмите кнопку  .
2. „CAR“

3. „Руковод. по экспл.“
4. Выберите необходимый путь доступа к контенту.

### Пролистывание руководства пользователя

Поворачивайте контроллер до отображения на экране следующего или предыдущего содержания.

### Контекстная справка

#### Общие положения

Интегрированное руководство пользователя вызывается из каждого меню. В зависимости от выбранной функции отображается соответствующее описание или главное меню интегрированного руководства пользователя.

#### Вызов при управлении через iDrive

Прямое переключение из функции на дисплее управления в меню опций:

1. Нажмите кнопку  .
2. „Справка“

#### Вызов при отображении сообщения системы автоматической диагностики

Непосредственно из сообщения системы автоматической диагностики на дисплее управления:

 „Руководство по эксплуатации“

### Дополнительное руководство по эксплуатации

См. также дополнительные руководства по эксплуатации, которые обычно входят в комплект бортовой литературы.

## Дополнительные источники информации

### Авторизованная СТОА

В случае вопросов обращайтесь на авторизованную СТОА, например в филиал BMW или на СТОА BMW.

### Интернет

Информация об автомобиле и общая информация о BMW в Интернете, например, описание различных автомобильных систем, доступны в Интернете на [www.bmw.com](http://www.bmw.com).

### Приложение BMW Driver's Guide

В мобильном приложении BMW Driver's Guide описаны все комплектации и функции, представленные в автомобиле. Мобильное приложение можно просматривать на смартфонах и планшетах.

### BMW Driver's Guide Web

Онлайн-руководство BMW Driver's Guide показывает подходящую информацию о выбранном автомобиле. По возможности, рассказывается только об оборудовании, которое действительно установлено в автомобиле. Онлайн-руководство BMW Driver's Guide можно открыть в любом браузере текущей версии.

## Символы и изображения

### Символы в руководстве пользователя

#### Символ Значение

 Указания, которые необходимо соблюдать для обеспечения собственной безопасности, безопасности других людей и чтобы избежать повреждения автомобиля.

 Меры, принятие которых способствует сохранению окружающей среды.

„...“ Текстовые обозначения функций на дисплее в автомобиле.

>...< Команды для системы голосового ввода.

>>...<< Ответы системы голосового ввода.

### Действия

Выполняемые действия отображаются в виде пронумерованного списка. Соблюдайте порядок выполнения действий.

1. Первое действие.
2. Второе действие.

### Перечни

Перечни без обязательного соблюдения порядка или альтернативные варианты отображаются в виде маркированного списка.

- ▷ Первый вариант.
- ▷ Второй вариант.

### Символ на деталях автомобиля

 Ссылка на руководство для получения дополнительной информации.

## Оснащение автомобиля

В данном руководстве пользователя описаны все модели, все серийное, экспортное и специальное оборудование, предлагаемое для данного модельного ряда. Поэтому в данном руководстве пользователя описаны и изображены также элементы комплектации и функции, которые отсутствуют в автомобиле, например, из-за выбранной специальной комплектации или экспортного исполнения.

Это также относится к важным для безопасности функциям и системам.

При использовании соответствующих функций и систем соблюдайте действующие законы и правила.

Если оборудование и модели не рассматриваются в данном руководстве пользователя, то следует соблюдать инструкции в прилагающихся дополнительных руководствах.

Автомобили с правым рулем имеют несколько иное расположение органов управления, чем то, которое показано на иллюстрациях.

## Актуальность руководства пользователя

### Общие положения

Высокий уровень безопасности и качества автомобилей обеспечивается постоянным их совершенствованием. Это может стать причиной неполного соответствия между описанием и фактическим оснащением автомобиля.



## Актуальность руководства пользователя

### Производство автомобилей

Печатное руководство по эксплуатации является актуальным на момент производства автомобиля. Из-за внесения изменений после подписания в печать возможны расхождения между печатным руководством по эксплуатации и интегрированным руководством пользователя.

Указания по обновлениям находятся в приложении к печатному руководству пользователя автомобиля.

### После обновления программного обеспечения в автомобиле

После обновления программного обеспечения автомобиля, например, при помощи Remote Software Upgrade, интегрированное руководство пользователя автомобиля получает обновленную информацию.

## Личная безопасность

### Использование по назначению

При использовании автомобиля соблюдайте следующее:

- ▷ Руководство пользователя.
- ▷ Информация на автомобиле. Не удаляйте наклейки.
- ▷ Технические характеристики автомобиля.
- ▷ Действующие законы и стандарты безопасности страны, в которой эксплуатируется автомобиль.
- ▷ Документы на автомобиль и законодательные документы.

Панель приборов содержит биоцид. Активным веществом является пропиконазол. Пока автомобиль используется согласно

своему назначению, дополнительные меры предосторожности не требуются.

### Гарантия

Автомобиль в техническом плане рассчитан на условия эксплуатации и регистрационные требования, действующие в стране первой поставки — омологация. Если автомобиль предназначен для эксплуатации в другой стране, то его следует по возможности заранее адаптировать к иным условиям эксплуатации и регистрационным требованиям. Если автомобиль не соответствует требованиям к омологации определенной страны, вы не сможете предъявлять гарантийные требования для автомобиля в этой стране. В выполнении гарантийных обязательств может быть также отказано в случае изменения бортовой сети, например, путем использования блоков управления, аппаратного или программного обеспечения, которые изготовитель автомобиля признает неподходящими. Дополнительную информацию можно получить на авторизованной СТОА.

Уведомление: помимо законной гарантии авторизованные дилеры BMW или филиалы BMW AG в Германии при продаже новых транспортных средств BMW в рамках Удостоверения качества BMW предоставляют дополнительные услуги. Подробная информация: [www.bmw.de/qualitaetsbrief](http://www.bmw.de/qualitaetsbrief).

### Ремонт и техническое обслуживание

В современных автомобилях используются передовые технологии, новейшие материалы и сложная электроника. Их профилактическое обслуживание и ремонт требуют соответствующего подхода.

Поэтому производитель автомобиля рекомендует поручать соответствующие работы специалистам авторизованной СТОА,

например филиала или СТОА BMW. Если выбор делается в пользу другой специализированной СТО, BMW рекомендует выбирать ремонтные зоны, которые выполнят соответствующие работы, например техническое обслуживание и ремонт, согласно заданным параметрам BMW, и в которых работает соответствующим образом обученный персонал. Такая СТОА обозначается в руководстве по эксплуатации как другой квалифицированный сервисный партнер или специализированная СТО.

Неквалифицированно выполненные работы, например, техническое обслуживание и ремонт, создают угрозу повреждения техники и могут привести к несчастному случаю.

Неправильно выполненные лакокрасочные работы создают угрозу для безопасности автомобиля из-за нарушения работы или выхода из строя компонентов, например радарных датчиков.

Неправильно выполненные общие работы, к примеру, установка номерного знака, создают угрозу для безопасности автомобиля из-за нарушения работы или выхода из строя компонентов, например датчиков.

## Детали и принадлежности

Рекомендуется использовать для автомобиля только запасные части и принадлежности, которые компания BMW оценила как пригодные.

Лучше всего обращаться для приобретения оригинальных запчастей и принадлежностей BMW, других рекомендованных производителем изделий, а также для получения квалифицированной консультации непосредственно к сервисному партнеру BMW.

Безопасность и пригодность этих запчастей и принадлежностей были проверены BMW.

Компания BMW несет ответственность за оригинальные запасные части и принадлеж-

жности BMW. С другой стороны, компания BMW не несет ответственности за неразрешенные к применению детали и принадлежности любого типа.

BMW не в состоянии судить о безопасности и пригодности изделий чужого производства. Разрешение государственных органов сертификации и надзора также не является гарантией, поскольку эти органы не в состоянии учесть все условия эксплуатации автомобилей BMW.

## Одобрение типа транспортного средства (ОТТС)

и Единый знак обращения продукции на рынке Евразийского экономического союза



Единый знак обращения свидетельствует о том, что транспортные средства прошли все процедуры оценки (подтверждения) соответствия, установленные в техническом регламенте Евразийского экономического союза «О безопасности колесных транспортных средств», и подтверждает их соответствие установленным обязательным требованиям.

Документом, удостоверяющим соответствие транспортного средства требованиям технического регламента, является ОТТС, номер которого приведен на табличке изготовителя (заводской табличке) или рядом с ней.

## Данные транспортного средства и защита данных

### Права и ответственность

#### Ответственность за данные

В соответствии с нормативными требованиями к защите данных, изготовитель

автомобиля несет ответственность за обработку персональных данных, собранных в рамках использования автомобиля или связанных с этим служб клиентской поддержки и онлайн-служб.

## Персональные данные

Каждый автомобиль обладает уникальным идентификационным номером (VIN). По идентификационному номеру и номерному знаку автомобиля компетентные органы соответствующей страны могут определить владельца. Существуют и другие возможности связать собранные в автомобиле данные с водителем или владельцем транспортного средства, например через аккаунт ConnectedDrive.

## Защита данных

Согласно действующему закону о защите данных, пользователи транспортных средств имеют определенные права в отношении компаний, обрабатывающих персональные данные в автомобиле. К таким правам относится, помимо прочего, право на получение бесплатной и полной информации.

К таким компаниям могут относиться следующие.

- ▶ Производитель автомобиля.
- ▶ Сертифицированный сервисный партнер.
- ▶ СТОА.
- ▶ Поставщик услуг.

В частности, пользователи транспортных средств имеют право запросить информацию о том, какие персональные данные обрабатываются, с какой целью используются данные и откуда они были получены.

Также можно запросить сведения о данных, которые были переданы другим компаниям или организациям. Для запроса таких сведений необходимо подтверждение

права владения автомобилем или его использования.

На веб-сайте изготовителя автомобиля приведены применимые положения о защите данных. В этих положениях указано право на удаление или исправление данных. Производитель автомобиля указывает на веб-сайте свои контактные данные и контактные данные лица, ответственного за защиту данных.

При необходимости владелец транспортного средства может обратиться на авторизованную СТОА, другую квалифицированную СТОА или специализированную СТО, где можно считать данные, сохраненные в автомобиле (в ряде случаев за отдельную плату).

Считывание данных транспортного средства осуществляется через законодательно предусмотренный диагностический разъем в автомобиле.

## Обработка данных

Обработка персональных данных может быть необходима для исполнения обязанностей производителя автомобиля перед клиентами или законодателями, а также для предложения высококачественных изделий и услуг.

Сюда относятся:

- ▶ Выполнение договорных обязательств по продаже, техническому обслуживанию и ремонту транспортных средств, например, в процессе продажи или техобслуживания.
- ▶ Выполнение договорных обязательств по предоставлению цифровых услуг, связанных с транспортным средством, например, BMW ConnectedDrive.
- ▶ Обеспечение качества продукции, исследования и разработка новых изделий, а также оптимизация процессов обслуживания.

- ▷ Организация процессов сбыта, обслуживания и управления, в том числе в филиалах и у дистрибьюторов.
- ▷ Обслуживание клиентов, например, в процессе выполнения договора.
- ▷ Выполнение правовых обязательств, например в отношении информации о технических акциях.
- ▷ Обработка поданных заявок на гарантийное обслуживание.

## Сбор данных

### Вид собираемых данных

В зависимости от ситуации, могут быть собраны следующие персональные данные, относящиеся к автомобилю.

#### Контактные данные

- ▷ Имя, адрес, номер телефона.
- ▷ Адрес электронной почты.

#### Данные по договору

- ▷ Номер клиента, номер договора, заказанные онлайн-службы.
- ▷ Сохраненные платежные данные, например, номер кредитной карты.

#### Данные о транзакциях и взаимодействиях

Информация о покупке продуктов и услуг или о взаимодействии со службой клиентской поддержки.

#### Использование приложений и служб производителя транспортного средства

Информация об использовании приложений на мобильных конечных устройствах и онлайн-служб, а также о функциях и настройках автомобиля.

### Данные датчиков и данные об использовании в транспортном средстве

Данные, которые создаются и обрабатываются в автомобиле.

- ▷ Системы помощи водителю: обработка данных датчиков, анализирующих пространство вокруг автомобиля и действия водителя.
- ▷ Персональные настройки: сохраненные в профиле транспортного средства настройки, например, настройки сидений.
- ▷ Мультимедиа, навигация, например, цели поездки.

### Время сбора данных

Время сбора персональных данных:

- ▷ При непосредственном установлении контакта с производителем автомобиля.
- ▷ При прямых покупках услуг, например, онлайн-служб.
- ▷ При использовании транспортных средств, продуктов, сервисов и цифровых предложений, например в мобильных приложениях.
- ▷ При передаче персональных данных авторизованным партнером изготовителя транспортного средства или сторонним поставщиком, если при этом выполняются требования по защите данных.
- ▷ При считывании данных транспортного средства, включая идентификационный номер автомобиля, в рамках сервисного обслуживания, технического обслуживания и ремонта.

### Данные в автомобиле

#### Общие положения

В автомобиле установлены электронные блоки управления. Электронные блоки управления обрабатывают данные, которые получают от датчиков автомобиля и других блоков управления или генери-

руют самостоятельно. Многие блоки управления необходимы для безопасного функционирования транспортного средства или помогают вести автомобиль, например системы помощи водителю. Помимо этого, блоки управления выполняют функции обеспечения комфорта и информационно-развлекательные функции.

Сохраненные в автомобиле персональные данные можно удалить в любое время, см. раздел «Сброс данных транспортного средства». Передача этих данных третьим лицам осуществляется по желанию, например в рамках использования онлайн-служб или на основании юридического обязательства, которое распространяется на производителя. Передача зависит от выбранных настроек при использовании службы.

## Данные датчиков

Системы помощи водителю, такие как активный круиз-контроль, предупреждение о столкновении или ассистент контроля усталости водителя, обрабатывают данные с датчиков, с помощью которых анализируется пространство вокруг автомобиля или действия водителя.

Сюда относятся:

- ▷ Сообщения о состоянии транспортного средства и его отдельных компонентов, например, частота вращения колеса, скорость колеса, замедление движения, поперечное ускорение, пристегнутые ремни безопасности.
- ▷ Состояние окружающей среды, например, температура, сигналы датчика дождя.

Обрабатываемые в автомобиле данные, как правило, являются временными. Обработка этих данных по истечении эксплуатации автомобиля, как правило, осуществляется только в том случае, если они необходимы для оказания согласованных с клиентом услуг, клиент дал согласие

на их обработку или это необходимо для выполнения юридического обязательства.

## Электронные компоненты

Электронные детали, например, блоки управления и ключи от транспортного средства, содержат компоненты для сохранения технической информации. В них могут постоянно или временно храниться данные о состоянии транспортного средства, нагрузке на компоненты, необходимом техобслуживании, событиях и ошибках.

Эти сведения документально фиксируют общее состояние компонента, модуля, системы или пространства вокруг транспортного средства, например следующее.

- ▷ Рабочее состояние компонентов системы, например, уровни наполнения, давление в шинах, состояние аккумуляторной батареи.
- ▷ Нарушение функционирования и неисправности важных компонентов системы, например, системы освещения и тормозов.
- ▷ Реакции автомобиля в особых дорожных ситуациях, например, срабатывание надувной подушки безопасности, применение систем управления устойчивостью движения.
- ▷ Информация об опасных для автомобиля событиях.

Данные необходимы для выполнения блоками управления своих функций. Кроме того, они предназначены для распознавания и устранения нарушений функционирования, а также оптимизации систем транспортного средства.

В основном эти данные являются временными и обрабатываются в самом автомобиле. Только незначительная их часть при необходимости сохраняется в регистраторе событий и неисправностей.

## Личные настройки

Функции обеспечения комфорта, например, настройки сидений, кондиционера или освещения, делают поездку приятнее. Персональные настройки этих функций можно сохранить в водительском профиле в автомобиле и при необходимости вызвать (например, если настройки были временно изменены другим водителем). В зависимости от оснащения профили сохраняются в безопасных системах данных производителя транспортного средства. При смене транспортного средства сохраненные профили легко переносятся в другое транспортное средство.

Настройки автомобиля, сохраненные в водительском профиле, можно изменить или удалить в любое время, см. раздел «Сброс данных транспортного средства».

## Мультимедиа и навигация

Данные могут быть дополнительно переданы в развлекательную и коммуникационную систему автомобиля с помощью, например, смартфона. Собранные данные обрабатываются в автомобиле, например, для воспроизведения любимой музыки.

В зависимости от оснащения сюда относятся:

- ▶ Мультимедийные данные, в частности музыка, фильмы или фотографии, для воспроизведения в интегрированной мультимедийной системе.
- ▶ Данные адресной книги для использования вместе с интегрированным устройством громкой связи или интегрированной системой навигации.
- ▶ Цели поездки: при помощи целей поездки, которые запоминаются системой навигации, в зависимости от оснащения автоматически начинается ведение к цели.
- ▶ Данные об использовании интернет-служб.

Эти данные могут быть сохранены локально на автомобиле или могут находиться на устройстве, подключенном к автомобилю, например на смартфоне или USB-накопителе.

## Данные сервисного обслуживания

### Общие положения

При оказании услуг, например, по ремонту, сервису, в гарантийных случаях и при действиях по контролю качества, эту техническую информацию можно считать с автомобиля, в том числе вместе с идентификационным номером автомобиля.

### Сохраненные данные

Электронные компоненты транспортного средства могут содержать запоминающие устройства, которые содержат техническую информацию о состоянии транспортного средства, событиях и ошибках. Необходимые для сервисного мероприятия данные обрабатываются локально и по завершении работ автоматически удаляются. Считывание данных может быть выполнено на авторизованной СТОА, другой квалифицированной СТОА или специализированной СТО. В рамках заказов на сервисное обслуживание и ремонт данные считываются через диагностический разъем при помощи специальных диагностических систем и передаются изготовителю автомобиля. Имеется возможность запретить считывать и передавать данные.

### Оптимизация процессов обслуживания

Изготовитель автомобиля ведет документацию того или иного автомобиля для проведения оптимального сервисного обслуживания. В рамках правовых норм данная документация может передаваться уполно-

моченной третьей стороне, например, специализированным СТО.

Уполномоченному третьему лицу разрешено использовать эти данные исключительно для оказания тех или иных услуг по договорам сервисного обслуживания и ремонта. Таким образом предотвращается проведение ненужных дублирующих работ с автомобилем.

### Обеспечение качества продуктов

В данных документируются технические состояния, что помогает при поиске неисправностей, соблюдении гарантийных условий и улучшении качества.

Для обеспечения качества и разработки новой продукции могут считываться данные об использовании отдельных компонентов и систем, например, освещения, тормозов, стеклоподъемников и дисплеев. Эти данные помогают изготовителю транспортного средства оптимизировать концепцию компонентов и систем. Анализ данных также создает базу для технических акций или отзывов, требуемых по закону.

Кроме того, в рамках ответственности за качество производитель обязан отслеживать свою продукцию. Для исполнения таких обязанностей производителю необходима техническая информация, хранящаяся в автомобиле. Сюда относятся также версии программного обеспечения в автомобиле.

### Куланц и гарантийные требования

Данные автомобиля могут использоваться для проверки соответствия претензий клиента условиям гарантии. В случае куланца или гарантийных требований считанные данные для быстрой обработки требований передаются изготовителю транспортного средства.

Регистратор событий и неисправностей в автомобиле можно сбросить при проведении ремонтных или сервисных работ

на авторизованной СТОА, другой квалифицированной СТОА или специализированной СТО.

### Контроль данных

Передачу данных изготовителю автомобиля для обеспечения качества продукции или оптимизации процессов сервисного обслуживания по желанию можно прекратить.

### Законодательные требования для раскрытия данных

Производитель автомобиля в рамках действующего законодательства обязан предоставлять сохраненные данные официальным учреждениям. Такое предоставление данных требуется только в исключительных случаях, например, при расследовании правонарушения.

Государственные органы имеют право в отдельных случаях самостоятельно считывать информацию из автомобиля. Информация может быть считана, к примеру, из блока управления подушкой безопасности, чтобы прояснить картину аварии.

В рамках законодательных обязательств, действующих внутри ЕС, Еврокомиссии передаются определенные данные расхода автомобиля, так называемые данные OBD, относящиеся к изготовителю автомобиля, такие как расход топлива и энергии, а также пройденный путь. Владелец транспортного средства может отказать в предоставлении таких данных с этой целью.

### Мобильные конечные устройства

В зависимости от комплектации имеется возможность подключения к автомобилю мобильных конечных устройств, например, чтобы управлять функциями смартфона через автомобиль. Пример: Apple CarPlay. При этом, например, изображение и звук

с конечного мобильного устройства можно выводить на мультимедийную систему автомобиля.

Одновременно с этим на конечное мобильное устройство передается определенная информация. В зависимости от типа интегрирования могут быть переданы данные о местонахождении и другая общая информация об автомобиле. Это обеспечивает оптимальное использование выбранных приложений, например, навигации или воспроизведения музыки. Вид дальнейшей обработки данных определяется провайдером приложения.

## Услуги

### Общие положения

Если автомобиль оснащен беспроводной системой связи, то возможен обмен данными между автомобилем и другими системами, например BMW ConnectedDrive.

### Службы производителя автомобиля

Функции онлайн-служб производителя автомобиля описаны в соответствующих источниках, например в разделе «Общие условия использования» и на сайте производителя. Там же указана правовая информация по защите данных.

Для предоставления онлайн-служб могут использоваться персональные данные. Обмен данными осуществляется по защищенному соединению, например, с помощью специально предназначенных для этого систем данных от производителя транспортного средства.

Сбор, обработка и использование иных персональных данных, чем необходимые для предоставления услуг, осуществляются исключительно на надлежащих правовых основаниях, в частности согласно условиям договора, в связи с правовым обязательством или с согласия пользователя.

## BMW ConnectedDrive

BMW ConnectedDrive отвечает за объединение в сеть транспортного средства со множеством цифровых служб. В режиме онлайн при использовании передаются преимущественно те сохраненные в автомобиле данные, которые необходимы для оказания оговоренной услуги, например информация для идентификации и локализации автомобиля. В зависимости от конкретного случая обработки данных, основанием является договор с пользователем или предварительное явно выраженное согласие пользователя.

В отдельных случаях передача данных активируется определенными событиями, например, интеллектуальным экстренным вызовом. Беспроводное соединение обеспечивается собственным приемно-передающим узлом автомобиля или с помощью личных конечных мобильных устройств, например, смартфонов. Передача данных по желанию отключается. После деактивации передачи данных могут быть доступны не все функции.

Беспроводное соединение позволяет пользоваться онлайн-функциями. К ним относятся онлайн-службы и приложения, предлагаемые производителем автомобиля или другими поставщиками.

### Услуги других провайдеров

Сторонние онлайн-службы предоставляются соответствующими провайдерами с соблюдением принятых ими условий использования и защиты данных. При этом изготовитель транспортного средства не влияет на обмен данными.

Информация о виде, объеме и цели сбора и использования персональных данных в рамках оказания услуг третьей стороной может быть запрошена у соответствующего провайдера.



## Персональное решение

Каждый пользователь самостоятельно решает, заключать ли договор на предоставление услуги или пакета услуг, например BMW ConnectedDrive. Информация об объеме и содержании обработки данных предоставляется до приобретения услуги.

У пользователя всегда есть возможность отключить услуги и запретить обработку данных, необходимую для предоставления услуг. Возможно также активировать и деактивировать полностью канал передачи данных. Исключением являются предписанные законом услуги и функции, например, системы экстренного вызова.

## Прозрачность данных транспортного средства

BMW CarData обеспечивает прозрачность при обращении с данными транспортного средства при использовании BMW ConnectedDrive. При помощи BMW CarData можно настроить разрешение для передачи данных транспортного средства третьей стороне в контексте обработки для BMW ConnectedDrive. Для каждого отдельного сервисного предложения может приниматься решение о разрешении или запрете на доступ к данным для третьей стороны, например, для страховой компании.

Кроме того, в любое время можно запросить архив BMW CarData. В архиве предоставляются сведения о данных, отправляемых и сохраняемых в рамках BMW ConnectedDrive. Доступ третьих поставщиков к BMW CarData осуществляется исключительно через сервер изготовителя транспортного средства. Прямой доступ к автомобилю и его данным не предоставляется.

Дополнительную информацию о BMW CarData см. на клиентском портале My BMW ConnectedDrive.

## Видеорегистратор EDR

Данный автомобиль оснащен видеорегистратором EDR. Основная функция видеорегистратора заключается в том, чтобы в определенных аварийных или почти аварийных ситуациях, как, например, срабатывание надувной подушки безопасности или столкновение с препятствием на дороге, записывать данные, которые помогут понять, как вели себя системы автомобиля. Видеорегистратор предназначен для записи данных, касающихся систем управления динамикой движения и систем безопасности движения, в течение короткого периода времени, как правило, 30 секунд или меньше.

Установленный в этом автомобиле видеорегистратор служит для записи, к примеру, следующих данных:

- ▶ Поведение различных систем автомобиля.
- ▶ Были ли пристегнуты ремнями безопасности водитель и пассажир переднего сиденья.
- ▶ Насколько сильно водитель нажал на педаль акселератора.
- ▶ Нажал ли водитель на педаль тормоза.
- ▶ С какой скоростью двигался автомобиль.

Эти данные должны помочь лучше понять обстоятельства, при которых произошла авария, и были получены травмы.

Данные видеорегистратора записываются автомобилем только в случае серьезной аварии; в обычных условиях движения видеорегистратор не записывает данные, и личные данные, как, например, ФИО, пол, возраст и место происшествия, не сохраняются.

Но другие стороны, как, например, органы исполнения наказания, могут приложить данные видеорегистратора к лично устано-

вливаемым данным, которые обычно собираются во время расследования несчастных случаев.

Для считывания данных, записанных видеорегистратором, требуются специальные устройства и доступ к автомобилю или видеорегистратору. Помимо производителя автомобиля другие стороны, как, например, органы исполнения наказания, также могут иметь специальные устройства для считывания информации, если они получили доступ к автомобилю или видеорегистратору.

## Номер VIN

### Общие положения

В зависимости от комплектации автомобиля для конкретной страны местонахождение идентификационного номера автомобиля может быть разным. В этой главе описаны все местонахождения, возможные для модельного ряда.

### Моторный отсек



Нанесенный VIN указан в моторном отсеке с правой стороны автомобиля.

### Заводская табличка справа



Идентификационный номер автомобиля указан на фирменной табличке с правой стороны автомобиля.

### Заводская табличка слева



Идентификационный номер автомобиля указан на фирменной табличке с левой стороны автомобиля.

### Лобовое стекло



VIN дополнительно указан за лобовым стеклом.

## iDrive

VIN можно также отобразить через iDrive.

Дополнительная информация:

Индикация VIN и номера детали в ПО, см. стр. [79](#).

# Посадка

## Открытие и закрытие

### Кнопки на ключе автомобиля

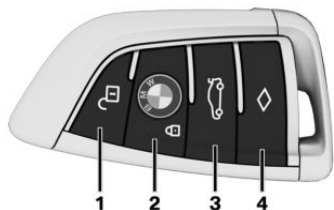

- 1 Разблокировка
- 2 Блокировка
- 3 Открыть/закрыть крышки багажника
- 4 Функция «Проводи домой»

### Разблокируйте автомобиль

 Нажмите кнопку на ключе автомобиля.

В зависимости от настроек разблокируется только дверь водителя или все доступы к автомобилю.

Если отпирается только дверь водителя, снова нажмите кнопку на автомобильном ключе, чтобы отпереть остальные двери автомобиля.

### Заблокируйте автомобиль

1. Закройте дверь водителя.
2. Нажмите кнопку  на ключе автомобиля.

Все доступы к автомобилю блокируются.

## Кнопки центрального замка

### Обзор



Кнопки центрального замка.

### Блокировка

 Нажмите кнопку при закрытых передних дверях.

Лючок топливного бака остается разблокированным.

### Разблокировка

 Нажмите кнопку.

## Комфортный доступ

### Принцип действия

Доступ к автомобилю возможен без задействования ключа автомобиля.

Достаточно носить с собой ключ автомобиля, например, в кармане брюк.

Автомобиль автоматически распознает ключ автомобиля поблизости или в салоне.

## Разблокируйте автомобиль

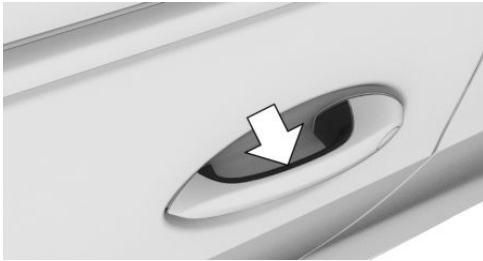

Возьмитесь полностью за ручку двери водителя.

## Заблокируйте автомобиль

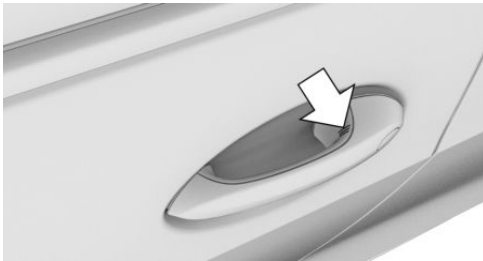

Троньте пальцем и удерживайте на протяжении примерно 1 секунды рифленую поверхность кнопки на ручке закрытой двери водителя, не берясь за ручку.

## Бесконтактное открытие и закрытие крышки багажника

### Принцип действия

Имеющийся с собой ключ автомобиля позволяет бесконтактным образом открывать и закрывать крышку багажного отделения.

### Выполняемое движение ногой

1. Встаньте за автомобилем по центру, примерно на расстоянии вытянутой руки от задней части кузова.
2. Заведите ногу как можно дальше под автомобиль по направлению движения и сразу же отведите ее назад. При этом

движении нога должна пройти зону действия обоих датчиков.



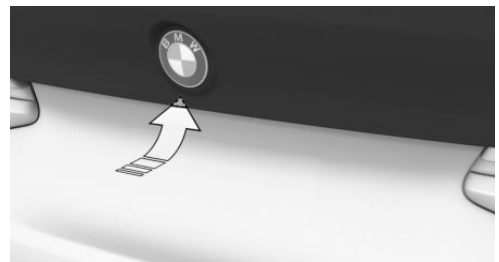

## Крышка багажника

### Открытие



- ▷ Разблокируйте автомобиль, затем нажмите кнопку на внешней стороне дверцы багажного отделения.
- ▷  Удерживайте нажатой кнопку на ключе автомобиля прибл. 1 секунду.  
При необходимости двери разблокируются.

### Закрывание

- ▷  Удерживайте нажатой кнопку на ключе автомобиля, пока не закроется крышка багажного отделения.
- ▷  Нажмите кнопку на внутренней стороне крышки багажника.

## Складной верх

### Обзор



 Переключатель складного верха

### Открытие

 Потяните и удерживайте переключатель.

Стекло опускается, а складной верх открывается, пока переключатель находится в положении тяги.

После того, как складной верх откроется полностью, можно удерживать переключатель или повторно вытянуть его на короткое время, чтобы снова поднять стекло.

### Закрытие

 Нажмите и удерживайте переключатель.

Стекла опускаются, складной верх закрывается, а стекло снова поднимается, пока переключатель находится в нажатом положении.

## Индикация, элементы управления

### В зоне руля

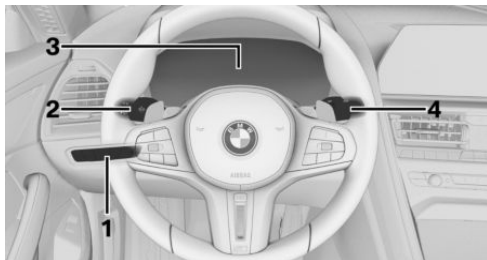

- 1 Переключатель света
- 2 Указатели поворота, дальний свет
- 3 Комбинация приборов
- 4 Стеклоочистители

### Контрольные и сигнальные лампы

Контрольные и сигнальные лампы могут загораться разным цветом и в различных комбинациях.

При включении Готовности к движению проверяется работоспособность некоторых ламп, и они временно загораются.

### Дверь водителя

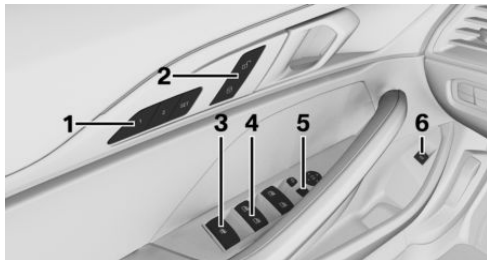

- 1 Сиденья, комфортные функции
- 2 Центральный замок
- 3 Стеклоподъемники, все

- 4 Стеклоподъемники, отдельный
- 5 Наружные зеркала
- 6 Открыть/закрыть крышки багажника

## Коммутационный центр

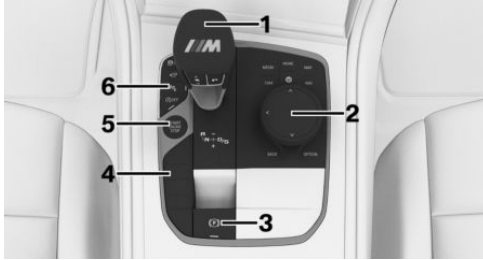



- 1 Рычаг селектора
- 2 Контроллер
- 3 Стояночный тормоз и автомат. удар.
- 4 M MODE, Настройка M, Sound Control
- 5 Кнопка Старт/Стоп
- 6 Системы поддержки

## iDrive





### Принцип действия

iDrive представляет собой концепцию управления информационно-развлекательной системой и включает в себя множество функций.

### Кнопки на контроллере

Кнопка	Функция
	Вызов главного меню.
	Вызов меню приложений.
	Вызов меню Media/радио.

### Кнопка Функция

	Вызов меню связи.
	Вызов карты системы навигации.
	Вызов меню ввода пункта назначения системы навигации.
	Отображение предыдущего окна.
	Вызов меню опций.

## Голосовой ввод

### Включение системы голосового управления

 Нажмите кнопку на руле.

Произнесите команду.

### Отмена голосового ввода

 Нажмите на руле кнопку или выберите >Отмена<.

# Настройка и управление

## Сиденья, зеркала и руль

### Сиденья с регулировкой электроприводом

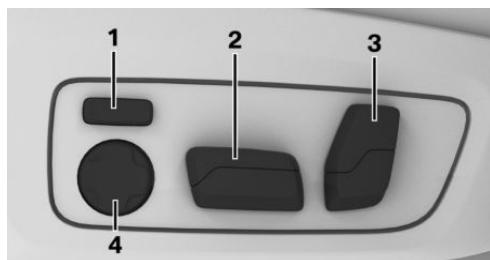

- 1 Ширина спинки
- 2 Продольное направление, высота, угол наклона сиденья
- 3 Наклон спинки, подголовник
- 4 Поясничная опора

### Настройка подголовника

#### Регулировка высоты

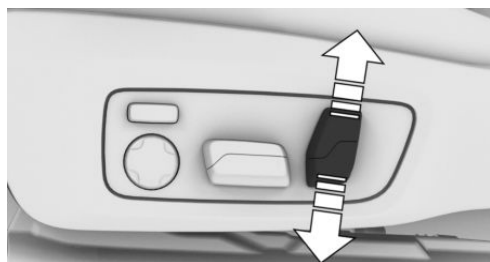

Нажмите переключатель вверх или вниз.

С оснащением карбоновым сиденьем ковшеобразной формы M:

Подголовники нельзя регулировать по высоте.

### Регулировка расстояния

Расстояние до затылка регулируется путем наклона спинки сиденья.

### Регулировка наружных зеркал



- 1 Регулировка
- 2 Выбор зеркала, автоматическая установка в положение для припарковывания
- 3 Складывание и разведение

### Регулировка руля

#### Регулировка рулевого колеса с электроприводом

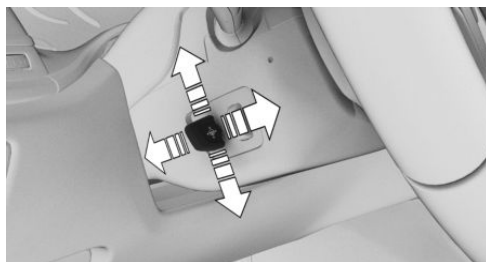

Адаптируйте продольное положение и высоту руля к положению сиденья нажатием переключателя.



## Функция памяти

### Принцип действия

С помощью функции памяти можно сохранить и при необходимости запросить следующие настройки:

- ▷ Положение сиденья.
- ▷ Положение наружных зеркал.
- ▷ Положение рулевого колеса.
- ▷ Высота проекционного дисплея.

### Сохранение

1. Отрегулируйте положение сиденья.
2. Нажмите кнопку . В клавише горит светодиод.
3. Нажмите на нужную клавишу 1 или 2 на двери, пока светится светодиод. Раздается сигнал.

### Вызов из памяти

Нажмите нужную клавишу 1 или 2.

## Посадка в салон на заднее сиденье

### Складывание спинки сиденья

1. Потяните за рычаг.



2. Сложите спинку сиденья вперед. Для облегчения прохода назад сиденье автоматически передвинется максимально вперед.

## Установка спинки сиденья в исходное положение и ее фиксация

Откиньте спинку сиденья назад и зафиксируйте.

Сиденье автоматически отъедет назад в последнее сохраненное положение.



## Информационно-развлекательная система

### Радиоприемник

#### Кнопки и функции



В зависимости от экспортного исполнения или варианта исполнения на радиоприемнике установлены нижеследующие кнопки.

Кнопка	Функция
	Нажатие: включение/выключение звука. Вращение: регулировка громкости.
	Смените вид развлечения.
	Однократное нажатие: смена радиостанции/трека.
/	Нажатие и удерживание: ускоренная прокрутка трека вперед/назад.
	
	Кнопки быстрого доступа.
/	
	
	Включение/выключение доп. информации.

Кнопка	Функция
	Переключите диапазон волн.
	Меню приложений.

## Ввод пункта назначения в системе навигации

### Ввод пункта назначения с помощью поиска

-  Нажмите кнопку на контроллере.
-  „Поиск“
- Введите не менее двух букв или символов.  
 При необходимости выберите категорию в меню специальных целей поездки.  
 При необходимости ключевое слово автоматически дополняется шрифтом оранжевого цвета.  
 Для принятия предложенного ключевого слова наклоните контроллер вверх.
- OK** При необходимости выберите символ.  
 Отображается список результатов поиска.
- При необходимости „Фильтр“.
- „Показать результаты“
- Выберите нужную запись.
- При необходимости „Начать ведение к цели“.

## Использование мобильного телефона

### Общие положения

После однократного соединения с автомобилем мобильным телефоном можно управлять с помощью iDrive и кнопок на руле.

## Соединение по Bluetooth

- „COM“
- „Моб. Устройства“
- Наклоните контроллер вправо.
- „Новое устройство“
- „Телефонная связь и аудио“  
 Bluetooth-имя автомобиля отображается на дисплее управления.
- Сравните отображаемый контрольный номер на дисплее управления с контрольным номером на дисплее мобильного устройства и подтвердите их соответствие.
- Устанавливается соединение с использованием Bluetooth.

Мобильное устройство подключится к автомобилю и будет отображаться в списке устройств.

### Принятие вызова

Входящие звонки можно принимать разными способами в зависимости от комплектации.

- ▶ Через iDrive:

 „Принять“

- ▶  / 

Нажмите соответствующую кнопку на руле.

- ▶ С помощью рифленого колесика на руле выберите из списка на комбинации приборов: „Принять“
- ▶ Через сенсорный экран: нажмите на соответствующую запись на дисплее управления.

### Набор номера

- „COM“
- При необходимости „Телефон“.
- „Набрать номер“

4. Ввод цифр.
5. Выберите символ . Соединение устанавливается с помощью мобильного телефона, которому присвоена функция телефона.

Установление соединения с помощью дополнительного телефона:

1. Нажмите кнопку .
2. „Позвонить через“

Отображается контрольный номер.

6. Сравните отображаемый контрольный номер на дисплее управления с контрольным номером на дисплее мобильного устройства и подтвердите их соответствие.
7. „Использовать Apple CarPlay“  
Ваш iPhone подключится к автомобилю и будет отображаться в списке устройств.

## Подготовка к Apple CarPlay®

### Принцип действия

CarPlay позволяет управлять выбранными функциями совместимого Apple iPhone с помощью голосового помощника Siri и с помощью iDrive.

### Необходимые для работы условия

- ▶ Совместимый iPhone: iPhone 5 или новее с iOS 9.3 или новее.
- ▶ Договор о предоставлении услуг мобильной связи.
- ▶ В iPhone включены Bluetooth, WLAN и голосовой помощник Siri.
- ▶ При необходимости следует включить мобильные данные в iPhone.
- ▶ В автомобиле активированы WLAN и Bluetooth.

### Регистрация iPhone с CarPlay

1. „COM“
2. „Моб. Устройства“
3. „Новое устройство“
4. „Телефонная связь и аудио“  
Bluetooth-имя автомобиля отображается на дисплее управления.
5. Включите в мобильном устройстве поиск устройств Bluetooth поблизости и выберите автомобиль.

# В дороге

## Вождение

### Готовность к движению

#### Включение Готовности к движению



1. Нажмите на педаль тормоза.
2. Нажмите кнопку Старт/Стоп.

#### Отключение Готовности к движению

Спортивная КПП с системой Стептроник М:

1. После остановки автомобиля включите положение Р.
2. Затяните стояночный тормоз.
3. Нажмите кнопку Старт/Стоп.  
Двигатель выключается.

#### Автоматический Старт/Стоп

Для экономии топлива автоматический Старт/Стоп самостоятельно отключает двигатель после остановки автомобиля. Для трогания с места двигатель запускается при следующих условиях автоматически:

Спортивная КПП с системой Стептроник М:

- ▷ Путем отпуская педаль тормоза.
- ▷ При включенной функции автоматического удерживания: нажмите педаль акселератора.

## Стояночный тормоз

### Установка



Потяните переключатель.

Светодиод на переключателе и контрольная лампа на комбинации приборов горят.

### Снятие с тормоза



При включенной Готовности к движению:

Нажмите на переключатель при нажатой педали тормоза или выбранном положении рычага селектора Р.

Светодиод и контрольная лампа гаснут. Стояночный тормоз выключен.

### Парковка

Убедитесь, что включен стояночный тормоз.

## Спортивная КПП Steptronic M

### Переключение рычага селектора в положение D/S, N, R



- ▷ R: задний ход.
- ▷ N: холостой ход.

- ▷  Среднее положение, положение движения вперед.
- ▷ - Переключение на пониженную передачу, вручную.
- ▷ + Переключение на повышенную передачу, вручную.
- ▷ Режим D Drive: все передачи переднего хода переключаются автоматически.
- ▷ Последовательный режим S: передачи можно переключать вручную.

Нажмите педаль тормоза и удерживайте ее вплоть до трогания с места, иначе при включенной передаче или заднем ходе автомобиль начнет двигаться.

Переключайте рычаг селектора в положение R только во время стоянки автомобиля.

## Переключение рычага селектора в положение P

Переключайте рычаг селектора в положение P только во время стоянки автомобиля.

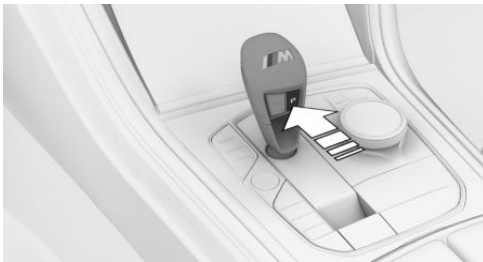

Нажмите кнопку P.

## Свет и обзор

### Указатели поворота, дальний свет, световой сигнал

#### Указатели поворота

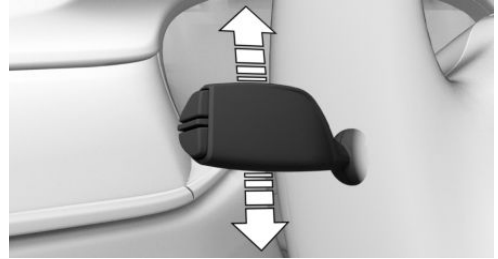

- ▷ Мигание: нажмите рычаг с переходом за точку срабатывания.
- ▷ Трехкратное мигание указателями поворота: слегка нажмите на рычажный переключатель вверх или вниз.
- ▷ Кратковременное мигание: нажмите рычаг до точки срабатывания и держите, пока нужно мигать.

#### Дальний свет, световой сигнал

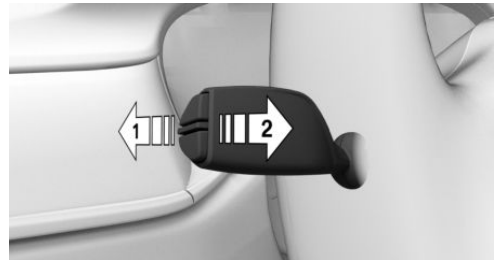

Нажмите рычаг вперед или потяните назад.

- ▷ Дальний свет включен, стрелка 1.  
Дальний свет горит при включенном ближнем свете.
- ▷ Дальний свет выключен / световой сигнал, стрелка 2.

## Свет и освещение

### Функции освещения

Символ	Функция
	Задний противотуманный фонарь.
	Свет выкл. Дневные ходовые огни.
	Стояночные огни.
	Автоматическое управление светом фар. Адаптивные функции освещения.
	Ближний свет.
	Подсветка приборной панели.
	Парковочные огни, правые.
	Парковочные огни, левые.

## Стеклоочистители

### Включение стеклоочистителя

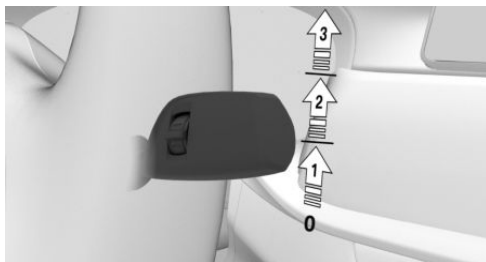

Отожмите рычаг вверх, пока не будет достигнуто нужное положение.

- ▷ Неподвижное положение стеклоочистителей, положение 0.
- ▷ Датчик дождя, положение 1.
- ▷ Нормальная скорость работы стеклоочистителей, положение 2.
- ▷ Высокая скорость работы стеклоочистителей, положение 3.

### Выключение и разовое включение стеклоочистителя

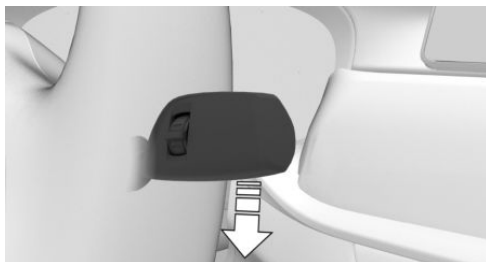

Нажмите на переключатель вниз.

- ▷ Выключение: нажмите рычаг вниз, пока не будет достигнуто положение «0».
- ▷ Разовое включение стеклоочистителя: нажмите рычаг вниз из положения «0».

## Включение/выключение датчика дождя

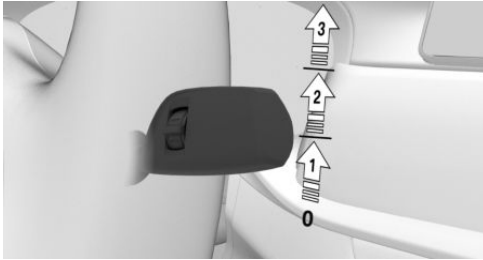

Включение: один раз нажмите рычаг из положения «0» вверх, стрелка 1.

Выключение: нажмите на рычаг обратно в положение «0».

## Регулировка чувствительности датчика дождя

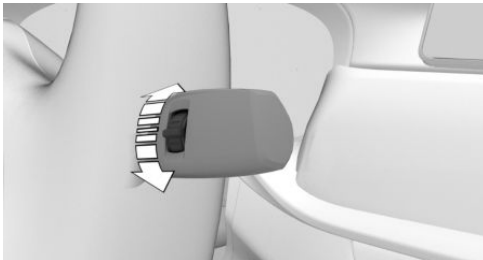

Поверните колесико на рычаге щетки стеклоочистителей.









## Очистка лобового стекла



Потяните рычаг.

## Кондиционирование

### Автоматический климат-контроль

Кнопка	Функция
	Температура.
	Максимальное охлаждение.
	Программа AUTO.
	Режим рециркуляции.
	Ручная регулировка интенсивности подачи воздуха. Интенсивность программы AUTO.
	Ручная регулировка распределения потоков воздуха.
	Режим оттаивания.
	Обогрев заднего стекла.
	В зависимости от комплектации:
	Обогрев сидений и подлокотников. или
	Активная вентиляция сидений.
	Функция охлаждения. Вызов меню кондиционирования, например, для следующих настроек: адаптация температуры для верхней части тела, система автоматической вентиляции.

## Остановка в пути

### Заправка топливом

#### Пробка топливного бака

1. Для открывания крышки горловины топливного бака нажмите на задний край, стрелка. Крышка горловины топливного бака открывается.

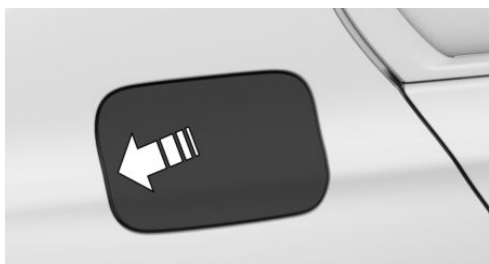

2. Поверните пробку топливного бака против часовой стрелки.
3. Вставьте крышку топливного бака в скобу на лючке топливного бака.

#### Бензин

Для оптимального расхода топлива бензин должен не содержать серы вообще или содержать ее минимальное количество.

Запрещается использовать топливо, которое отмечено на бензоколонке как содержащее металл.

## Диски и шины

### Данные давления шин



Значения давления воздуха в шинах указаны в табличке на стойке двери водителя.

### После корректировки давления в шинах

При наличии индикатора повреждения шин:

Выполните новую инициализацию индикатора повреждения шин.

В случае системы контроля давления в шинах:

Исправленные значения давления в шинах автоматически принимаются. Убедитесь, что сделаны правильные настройки.

Если данные давления для определенных шин отсутствуют на дисплее управления, выполните сброс системы контроля давления в шинах.

### Проверка давления в шинах

Проверьте давление воздуха в шинах:

- ▷ Минимум дважды в месяц.
- ▷ Перед длительной поездкой.

## Контроль уровня масла

### Необходимые для работы условия

Текущее измеренное значение доступно примерно через 30 минут после начала стандартного движения.



## Отображение уровня моторного масла

1. „CAR“
2. „Сост. автомоб.“
3.  „Уровень моторного масла“

В зависимости от уровня моторного масла на дисплее управления отображаются различные сообщения. Обращайте внимание на эти сообщения.

## Доливка моторного масла

### Общие положения

Перед тем как долить моторное масло, остановите автомобиль и выключите Готовность к движению.

### Доливка моторного масла



Доливайте моторное масло только в том случае, если на панели приборов отображается соответствующее сообщение.

Соблюдайте объем доливки, отображаемый в сообщении.

Не заливайте слишком много моторного масла.

Используйте рекомендуемые марки масла.

## Помощь

### Аварийная световая сигнализация



Кнопка находится на центральной консоли.

### ConnectedDrive

#### BMW Assistance

Для получения информации и поддержки по автомобилю обращайтесь в BMW Assistance.

1. „APPS“
2. „Установ. прилож.“
3. „BMW Assistance“
4. Выбрать желаемую службу.

Следуйте указаниям на дисплее управления. Устанавливается голосовая связь.

#### BMW Teleservices

Teleservices - это службы, которые помогают поддерживать мобильность автомобиля.

Teleservices включает следующие службы:

- ▷ Служба помощи на дорогах BMW
- ▷ Помощь на дороге BMW.
- ▷ Вызов Teleservice Call.
- ▷ Ваша авторизованная СТОА.

# Кокпит





## Оснащение автомобиля



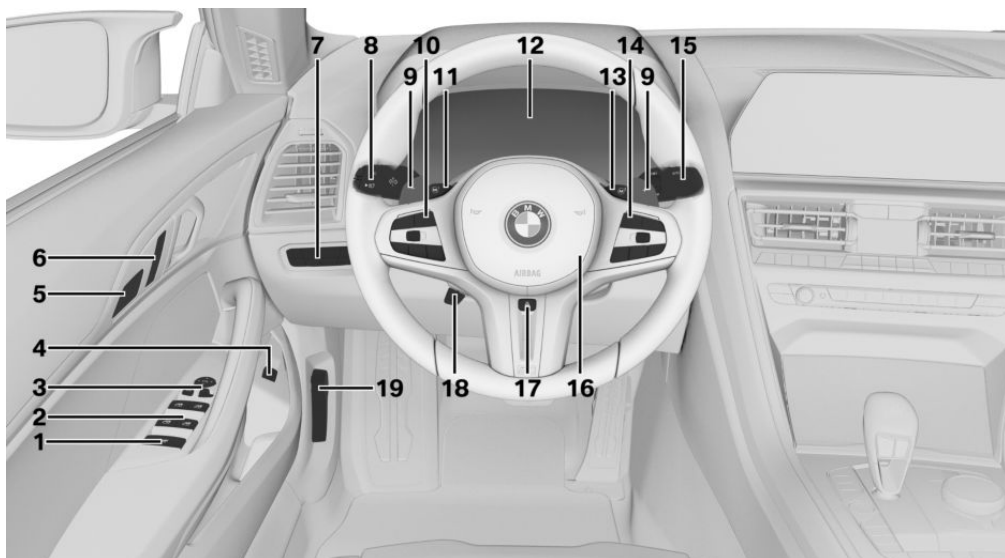

В этой главе описаны все варианты серийного, экспортного и специального оборудования, которые предлагаются в модельном ряду. Поэтому описывается также комплектация и функции, которые отсутствуют

в автомобиле, например, в связи с выбранной специальной комплектацией или экспортным исполнением. Это также относится к важным для безопасности функциям и системам. При использовании соответствующих функций и систем соблюдайте действующие законы и правила.

## В зоне руля



- 1  Стеклоподъемники, все [120](#)
- 2  Стеклоподъемники, отдельный [120](#)
- 3  Управление наружными зеркалами [138](#)
- 4  Открыть/закрыть крышки багажника [112](#)
- 5  Комфортные функции сиденья

-  Функция памяти [141](#)
- 6  Центральный замок [106](#)
-  Разблокировка
-  Блокировка
- 7  Освещение



Задний противотуманный фарь 208



Переключатель света 202



Свет выключен  
Дневные ходовые огни 204



Стояночные огни 203



Автоматическое управление светом фар 202  
Адаптивные функции освещения 205  
Ассистент дальнего света 206



Ближний свет 203



Подсветка приборной панели 209



Парковочные огни справа 203



Парковочные огни слева 203

## 8 Переключатель указателей поворота/дальнего света



Указатели поворота 162



Дальний свет, световой сигнал 162



Ассистент дальнего света 206



Виджеты 179  
Данные поездки 196

## 9 Подрулевые лепестки

## 10 Кнопки на руле, слева



Ручной ограничитель скорости 274



В зависимости от комплектации:



Включение/выключение круиз-контроля 276



С Ассистентом поддержки рулевого управления и курсовой устойчивости 295:



Включение/выключение круиз-контроля, системы контроля дистанции и помощи при движении в полосе



Круиз-контроль: сохранение скорости  
Ассистент ограничения скорости: применение предложенной скорости 290



Прерывание или продолжение работы круиз-контроля



Активный круиз-контроль: увеличение дистанции



Активный круиз-контроль: уменьшение дистанции

Двухпозиционный переключатель круиз-контроля

## 11 Активация M1 260

## 12 Комбинация приборов 176

## 13 Активация M2 260

## 14 Кнопки на руле, справа



Списки выбора [195](#)



Громкость, см. Руководство пользователя к системам навигации, развлечения и связи [6](#)



Система голосового управления [56](#)



Телефон, см. Руководство пользователя к системам навигации, развлечения и связи [6](#)

Рифленое колесико для списков выбора [195](#)

**15** Переключатель стеклоочистителя/стеклоомывателя



Стеклоочистители [163](#)



Датчик дождя [164](#)



Очистка лобового стекла [165](#)



Звуковой сигнал, вся поверхность



Обогрев руля [140](#)



Регулировка руля [140](#)

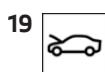

Разблокировка крышки капота [407](#)

## В зоне центральной консоли

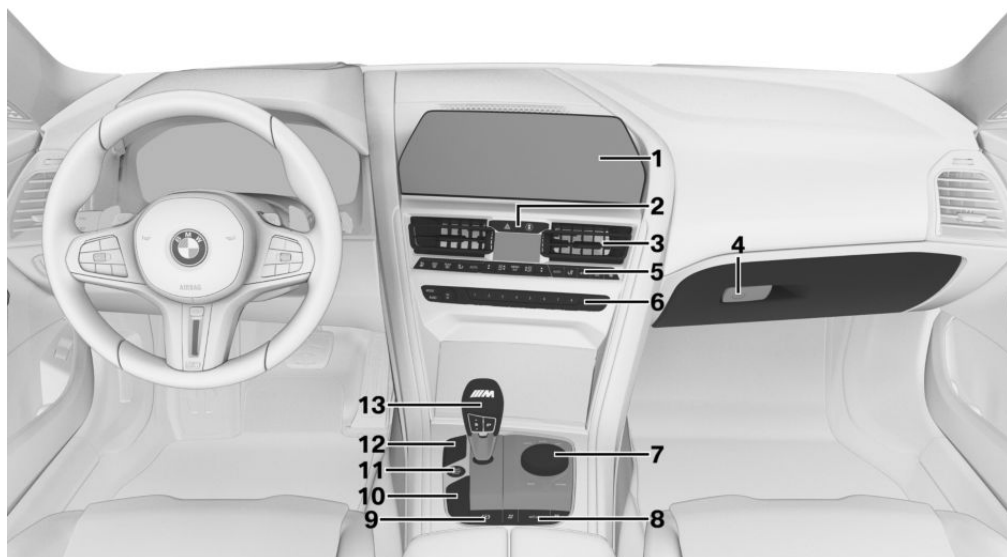



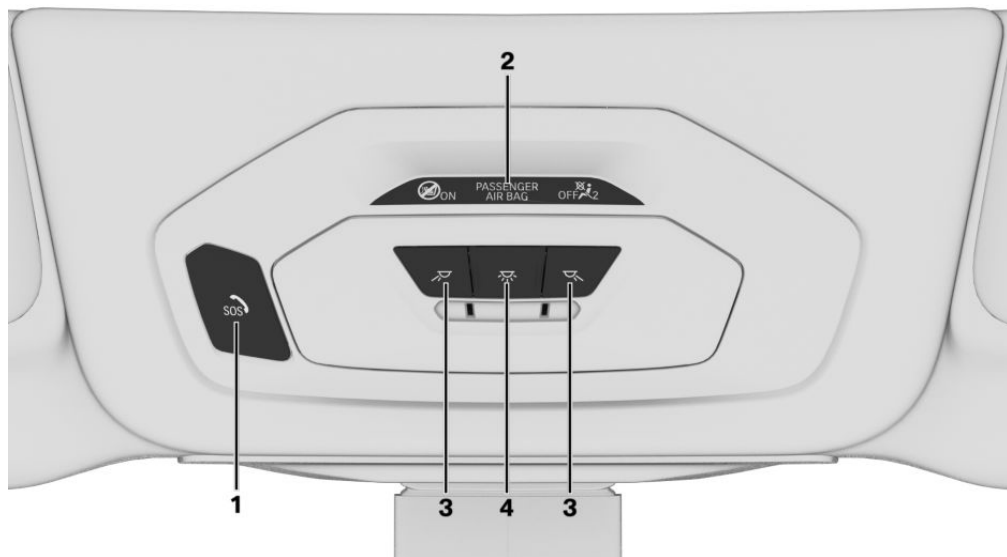

**1** Дисплей управления [52](#)

- 2**  Аварийная световая сигнализация [424](#)
-  Интеллектуальная безопасность [219](#)
- 3** Вентиляция [343](#)
- 4** Перчаточный ящик [361](#)
- 5** Автоматический климат-контроль [337](#)
- 6** Радиоприемник/мультимедиа, см. Руководство пользователя к системам навигации, развлечения и связи [6](#)
- 7** Контроллер с кнопками [52](#)
- 8**  Открывание и закрывание складного верха [121](#)
-  Обогреватель для шеи [142](#)
- 9**  Стояночный тормоз [158](#)
-  Автоматическое удерживание [160](#)
- 10**  РЕЖИМ M [262](#)
-  НАСТРОЙКА [260](#)
-  Sound Control [175](#)
- 11**  Включение/отключение Готовности к движению [155](#)
- 12**  Автоматический Старт/Стоп [155](#)
-  Системы помощи при парковке [307](#)
-  Панорамный обзор [328](#)
-  Система динамического контроля устойчивости [265](#)
- 13** Селектор спортивной КПП M Steptronic [166](#)

## В зоне потолка



- |  |  |   |  |
|--|--|---|--|
| <p><b>1</b></p>  | <p>Экстренный вызов, SOS <a href="#">427</a></p>   | <p><b>3</b></p>  | <p>Лампы для чтения <a href="#">210</a></p>                      |
| <p><b>2</b></p>  | <p>Контрольная лампа надувной подушки безопасности переднего пассажира <a href="#">216</a></p> | <p><b>4</b></p>  | <p>Световые приборы для освещения салона <a href="#">209</a></p> |

# Датчики автомобиля

## Оснащение автомобиля

В этой главе описаны все варианты серийного, экспортного и специального оборудования, которые предлагаются в модельном ряду. Поэтому описывается также комплектация и функции, которые отсутствуют в автомобиле, например, в связи с выбранной специальной комплектацией или экспортным исполнением. Это также относится к важным для безопасности функциям и системам. При использовании соответствующих функций и систем соблюдайте действующие законы и правила.

## Обзор

В зависимости от оснащения в автомобиле устанавливаются следующие камеры и датчики:

- ▶ Передняя видеокамера.
- ▶ Камеры за лобовым стеклом.
- ▶ Камеры в наружных зеркалах заднего вида.
- ▶ Камера заднего вида.
- ▶ Передний радарный датчик.
- ▶ Боковые радиолокационные датчики, передние.
- ▶ Боковые радиолокационные датчики, задние.
- ▶ Ультразвуковые датчики в переднем/заднем бампере.
- ▶ Боковые ультразвуковые датчики.

Автомобиль в зоне датчиков и камер должен содержаться в чистоте и не должен иметь перед собой препятствий.

## Видеокамеры

### Передняя видеокамера

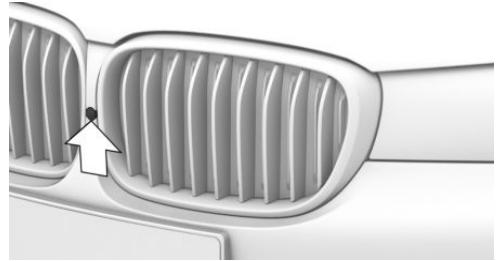

Передняя видеокамера находится в решетке радиатора.

### Камеры за лобовым стеклом

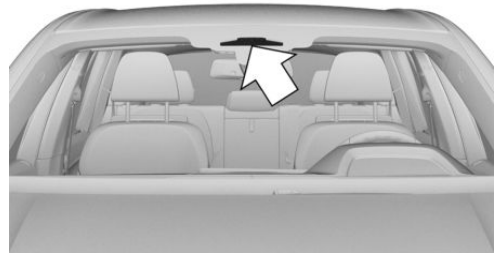

Камеры за лобовым стеклом находятся в области салонного зеркала.

## Камеры в наружных зеркалах заднего вида

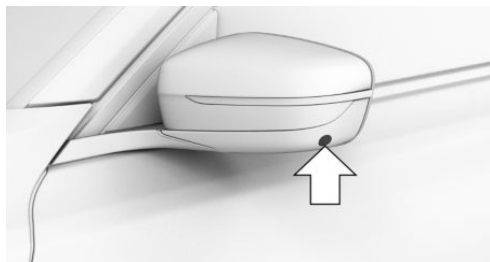

В нижней части корпусов наружных зеркал имеется по одной видеокамере.

## Камера заднего вида

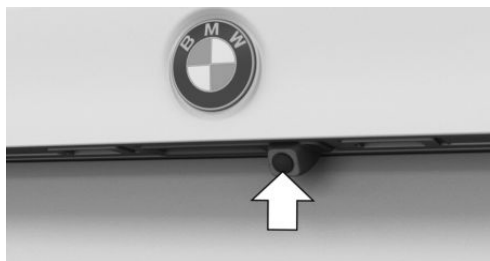

Камера заднего вида находится в ручке крышки багажника.

## Системные ограничения камер

Функция камер может быть ограничена или камеры могут отображать неправильные значения, например, в следующих ситуациях:

- ▷ При сильном тумане, дожде или снегопаде.
- ▷ На крутых подъемах или спусках или резких поворотах.
- ▷ Если зона видимости камеры перекрыта, например, из-за запотевания лобового стекла или наклеек.
- ▷ При загрязнении или повреждении объектива камеры.

- ▷ При сложенных наружных зеркалах заднего вида.
- ▷ При сильном встречном свете или сильном отражении, например, когда солнце находится низко от горизонта.
- ▷ В темноте.
- ▷ Камера за лобовым стеклом: камера перегревается из-за высоких температур и временно отключается.
- ▷ Камера за лобовым стеклом: во время калибровки камеры непосредственно после поставки автомобиля.

При достижении системных ограничений отображается сообщение системы контроля параметров автомобиля.

## Радиолокационные датчики

### Указание по технике безопасности

#### **⚠ ОСТОРОЖНО**

Внешние факторы, например интерференция, могут вызвать помехи в работе радарных датчиков автомобиля и тем самым систем помощи водителю. Существует опасность аварии. Следите за ситуацией на дороге, всегда оставайтесь готовыми к рулевому управлению и торможению, в соответствующих ситуациях активно действуйте.



## Передний радарный датчик



Передний радарный датчик находится в переднем бампере.

## Боковые радиолокационные датчики, передние



Радарные датчики находятся сбоку в переднем бампере.

## Боковые радиолокационные датчики, задние



Радарные датчики находятся сбоку за задним бампером.

## Системные ограничения радарных датчиков

Функция радиолокационных датчиков может быть ограничена или недоступна, например, в следующих ситуациях:

- ▷ При загрязнении датчиков, например, из-за обледенения.
- ▷ Если датчики закрыты, например, наклейками, пленкой или рамкой госномера.
- ▷ Из-за неправильно ориентированных датчиков, к примеру, из-за повреждения при парковке.
- ▷ Если зона действия датчиков перекрыта, например, выступающим грузом.
- ▷ Если зона действия датчиков перекрыта, например, стенами гаража, кустами, сугробами, автомобилями или прицепом.
- ▷ После ненадлежащим образом проведенных лакокрасочных работ возле датчиков.
- ▷ На крутых подъемах или спусках.

При достижении системных ограничений отображается сообщение системы контроля параметров автомобиля.

## Ультразвуковые датчики

### Ультразвуковые датчики в переднем/заднем бампере



Ультразвуковые датчики системы контроля дистанции при парковке (PDC) находятся в переднем и заднем бамперах.

## Боковые ультразвуковые датчики

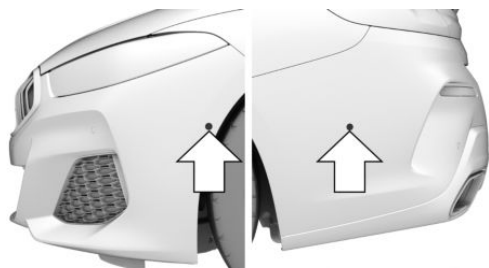

Ультразвуковые датчики ассистента маневрирования при парковке находятся сбоку в переднем и заднем бамперах.

## Системные ограничения ультразвуковых датчиков

Распознавание объектов с помощью ультразвукового измерения может иметь свои физические пределы, например, в следующих ситуациях:

- ▷ При загрязненных или закрытых датчиках, например наклейками.
- ▷ Из-за неправильно ориентированных датчиков, к примеру, из-за повреждения при парковке.
- ▷ После ненадлежащим образом проведенных лакокрасочных работ возле датчиков.
- ▷ Распознавание детей и зверей.
- ▷ Распознавание людей, одетых в определенную одежду, например, в плащ.
- ▷ Внешние помехи в работе ультразвуковой системы, например, проезжающие мимо автомобили, громкий звук оборудования или другие источники ультразвука.
- ▷ При определенных погодных условиях, например, при высокой влажности воздуха, дожде, снегопаде, морозе, экстремальной жаре или сильном ветре.

- ▷ Распознавание дышла или тягово-сцепного устройства прицепа другого автомобиля.
- ▷ Для тонких или клиновидных предметов.
- ▷ Распознавание движущихся объектов.
- ▷ Для высоко расположенных, выступающих объектов, например, выступов стен.
- ▷ Для объектов с углами, кромками и гладкими поверхностями.
- ▷ В случае объектов с тонкими поверхностями или структурами, например заборы, растения или кусты.
- ▷ Для предметов с пористой поверхностью.
- ▷ Для маленьких и низких объектов, например, ящики.
- ▷ Для мягких препятствий и препятствий в оболочке из пеноматериала.
- ▷ В моечных установках и мойках.
- ▷ При неровности грунта, например, установленных на дороге ограничителях скорости.
- ▷ Из-за большого количества выхлопных газов.
- ▷ Груз, выступающий за габариты автомобиля, не учитывается ультразвуковыми датчиками.

При достижении системных ограничений отображается сообщение системы контроля параметров автомобиля.

# Рабочее состояние транспортного средства

## Оснащение автомобиля

В этой главе описаны все варианты серийного, экспортного и специального оборудования, которые предлагаются в модельном ряду. Поэтому описывается также комплектация и функции, которые отсутствуют в автомобиле, например, в связи с выбранной специальной комплектацией или экспортным исполнением. Это также относится к важным для безопасности функциям и системам. При использовании соответствующих функций и систем соблюдайте действующие законы и правила.

## Общие положения

В зависимости от ситуации автомобиль может находиться в одном из трех состояний:

- ▷ Состояние покоя.
- ▷ Готовность к работе.
- ▷ Готовность к движению.

## Состояние покоя

### Принцип действия

Если автомобиль находится в состоянии покоя, он выключен.

### Общие положения

До открытия снаружи и после выхода из автомобиля и его запираания автомобиль находится в состоянии покоя.

## Указания по технике безопасности

### ОСТОРОЖНО

Незафиксированный автомобиль может самостоятельно тронуться с места и скатиться. Существует опасность аварии. Перед выходом из автомобиля зафиксируйте автомобиль от скатывания.

Чтобы убедиться, что автомобиль зафиксирован от скатывания, выполните следующее:

- ▷ Затяните стояночный тормоз.
- ▷ При парковке на подъемах или спусках поверните передние колеса в направлении бордюра.
- ▷ При парковке на подъемах или спусках дополнительно зафиксируйте автомобиль, например, с помощью подкладного клина.

### ОСТОРОЖНО

Оставленные без присмотра дети или животные могут привести автомобиль в движение и подвергнуть опасности себя и других участников дорожного движения, например, в результате следующих действий.

- ▷ Активация режима готовности к эксплуатации.
- ▷ Выключение стояночного тормоза.
- ▷ Открытие и закрытие дверей и окон.
- ▷ Установка рычага селектора в положение N.
- ▷ Управление оборудованием автомобиля.

Существует опасность аварии или травмирования. Не оставляйте детей или животных в автомобиле без присмотра. При выходе из автомобиля забирайте с собой ключ автомобиля и запирайте автомобиль.

## Установка состояния покоя автоматически

Состояние покоя автоматически устанавливается, например, при наличии следующих условий:

- ▶ Через несколько минут, если управление автомобилем не осуществляется.
- ▶ При низком заряде аккумуляторной батареи.
- ▶ В зависимости от настройки в iDrive: по окончании поездки при выходе из автомобиля открываются одна или обе передние двери.

Во многих ситуациях состояние покоя не достигается автоматически: например, при разговоре по телефону или с включенным ближним светом.

## Восстановление состояния покоя при открытии передних дверей

После поездки состояние покоя достигается при открытии передних дверей. Для этого водитель и передний пассажир должны выйти из автомобиля.

1. „CAR“
2. „Настройки“
3. „Двери/ доступ к а/м“
4. „Выкл. а/м после открыв. двери“

## Установка состояния покоя вручную

Восстановление состояния покоя в автомобиле после окончания поездки:



Удерживайте кнопку на радиоприемнике нажатой до тех пор, пока не погаснет индикатор OFF на комбинации приборов.

## Готовность к работе

### Принцип действия

При включенной готовности к работе большинством функций можно управлять во время стоянки. Можно выполнять нужные настройки.

### Общие положения

После открытия передних дверей снаружи автомобиль находится в режиме готовности к работе.

### Режим готовности к эксплуатации вручную

#### Общие положения

Режим готовности к эксплуатации может быть снова включен после автоматического установления состояния покоя.

#### При помощи кнопки на радиоприемнике



Нажмите кнопку на радиоприемнике. Дисплей управления и комбинация приборов загораются.

#### При помощи кнопки Старт/Стоп



Нажмите кнопку Старт/Стоп. Дисплей управления и комбинация приборов загораются.

## Показание на комбинации приборов



На панели приборов отображается OFF. Привод выключен, и готовность к работе включена.

## Готовность к движению

### Принцип действия

Включение Готовности к движению соответствует запуску двигателя.

### Общие положения

Некоторыми функциями автомобиля можно управлять только при включенной Готовности к движению.

### Указания по технике безопасности

#### ОПАСНОСТЬ

При заблокированной выхлопной трубе или недостаточной вентиляции вредные для здоровья выхлопные газы могут проникать внутрь автомобиля. Отработавшие газы содержат вредные вещества без цвета и запаха. В закрытых помещениях отработавшие газы могут скапливаться за пределами автомобиля. Существует опасность для жизни. Держите выхлопную трубу свободной и обеспечьте достаточную вентиляцию.

#### ОСТОРОЖНО

Незафиксированный автомобиль может самостоятельно тронуться с места и скатиться. Существует опасность аварии. Перед выходом из автомобиля зафиксируйте автомобиль от скатывания.

Чтобы убедиться, что автомобиль зафиксирован от скатывания, выполните следующее:

- ▷ Затяните стояночный тормоз.
- ▷ При парковке на подъемах или спусках поверните передние колеса в направлении бордюра.
- ▷ При парковке на подъемах или спусках дополнительно зафиксируйте автомобиль, например, с помощью подкладного клина.

#### УВЕДОМЛЕНИЕ

При повторных попытках запуска или многократном запуске с небольшими паузами может перегреваться стартер. Также топливо не сжигается или сжигается не полностью, поэтому может перегреваться катализатор. Существует опасность повреждения имущества. Не допускайте частого последовательного запуска.

## Включение Готовности к движению

### Принцип действия



Режим готовности к движению включается с помощью кнопки Старт/Стоп.

## Спортивная КПП с системой Стептроник М

1. Нажмите на педаль тормоза.
2. Нажмите кнопку Старт/Стоп.

Стартер автоматически работает на протяжении короткого времени, пока двигатель не будет запущен.

Большинство контрольных и сигнальных ламп на комбинации приборов загораются с различным интервалом.

## Бензиновый двигатель

В зависимости от варианта двигателя полная приводная мощность и полный диапазон частоты вращения могут быть доступны только спустя примерно 30 секунд после запуска. В этом случае автомобиль ускоряется не привычным образом.

Дополнительная информация:

- Тахометр, см. стр. 191.

## Показание на комбинации приборов

Включенная готовность к движению отображается на панели приборов, в зависимости от оснащения, индикацией необходимой для движения информации или индикатором READY.

## Отключение Готовности к движению

## Спортивная КПП с системой Стептроник М

1. После остановки автомобиля включите положение Р.
2. Затяните стояночный тормоз.
3. Нажмите кнопку Старт/Стоп.

Двигатель выключается. Автомобиль переключается на готовность к эксплуатации.

# iDrive

## Оснащение автомобиля

В этой главе описаны все варианты серийного, экспортного и специального оборудования, которые предлагаются в модельном ряду. Поэтому описывается также комплектация и функции, которые отсутствуют в автомобиле, например, в связи с выбранной специальной комплектацией или экспортным исполнением. Это также относится к важным для безопасности функциям и системам. При использовании соответствующих функций и систем соблюдайте действующие законы и правила.

## Концепция управления

### Принцип действия

iDrive представляет собой концепцию управления информационно-развлекательной системой и включает в себя множество функций.

### Общие положения

В зависимости от комплектации управление функциями может осуществляться следующим образом:

- ▶ С помощью контроллера.
- ▶ С помощью дисплея управления.
- ▶ С помощью тачпада.
- ▶ При помощи BMW Intelligent Personal Assistant.

## Указание по технике безопасности

### ОСТОРОЖНО

Управление встроенными информационными системами и устройствами связи во время движения может отвлекать от окружающей дорожной обстановки. Возможна потеря контроля над автомобилем. Существует опасность аварии, травмирования или материального ущерба. Управляйте системами или устройствами только, если позволяет дорожная ситуация. При необходимости остановитесь и управляйте системами или устройствами во время стоянки автомобиля.

## Ввод и изображение

### Главное меню

#### Общие положения

Главное меню поделено на две части. В левой части расположены пункты меню, в которых вызываются все функции iDrive. В правой части расположены виджеты для быстрого доступа к определенным функциям.

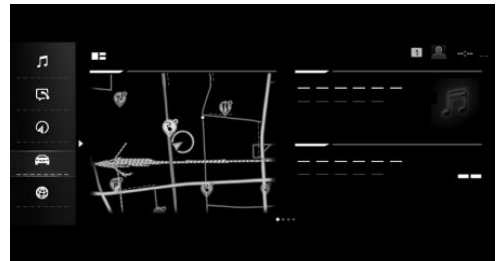

### Media/радиоприемник

 Все функции развлекательной системы, например, радио или подключение внешних устройств.

### Связь

 Функция телефона и обмена сообщениями, доступ к электронной почте и календарю, а также подключение и управление мобильными устройствами, например, смартфонами.

### Навигация

 Доступ к системе навигации, ввод пункта назначения и дорожная информация. Конфигурируемые карты, а также другие функции, такие как, например, особые пункты назначения и области, которых следует избегать.

### Мой автомобиль

 Информация о состоянии автомобиля и поездке. Доступ к интегрированному руководству пользователя и управлению водителскими профилями, а также настройки для автомобиля и iDrive.

### Приложения

 Управление приложениями, доступ к приложениям, а также функция автомобиля. Дополнительные приложения и функции автомобиля приобретаются в BMW Store.





### Виджеты

 Виджеты позволяют быстро переходить к часто используемым функциям. Установленные виджеты показывают динамическое содержимое, например, карты навигации, и служат одновременно в качестве кнопок.

### Буквы и цифры

При вводе цели выбирается ввод буквами или цифрами.

В зависимости от комплектации буквы и цифры можно вводить через контроллер, тачпад, дисплей управления или голосовое управление. При этом отображение клавиатуры изменяется автоматически.

Символ	Функция
abc ABC	Переключение между заглавными/строчными буквами.
	Ввод пробела.
EN	Переключитесь между языками.
	Используйте голосовой ввод.
OK	Подтвердите ввод.
 	Переместите область ввода влево или вправо.

### Сравнение ввода

При вводе имен и адресов выбор с каждым введенным символом будет постепенно ограничиваться или соответственно расширяться.

Введенная информация сравнивается с сохраненными в автомобиле данными.

- ▶ Для ввода предлагаются буквы и знаки, для которых имеются данные.
- ▶ Поиск пункта назначения: названия населенных пунктов можно вводить на всех языках, доступных в iDrive.

### Включение/выключение функций

В некоторых пунктах меню имеется ячейка. Эта ячейка показывает, активирована данная функция или нет. Функция активируется или деактивируется при выборе пункта меню.

Функция активирована.















 Функция деактивирована.

## Информация о состоянии

### Общие положения

В верхней области дисплея управления находится поле состояния. Информация о состоянии отображается символами.

### Символы телефона













Символ	Значение
	Входящий или исходящий вызов.
	Пропущенный вызов.
	Сила сигнала мобильной сети.
	Поиск сети.
	Мобильная сеть недоступна.
	Критическое состояние зарядки мобильного телефона.
	Передача данных невозможна.
	Включен роуминг.
	Определение местоположения активно.
	Получено SMS.
	Получено сообщение.
	Напоминание.
	Отправка невозможна.

### Символы развлекательной системы

Символ	Значение
	Аудио через Bluetooth.
	USB-устройство.
	Connected Music с сервисом Spotify.

Символ	Значение
	WLAN.
	Apple CarPlay.
	Android Auto.

### Прочие символы

Символ	Значение
	Сообщение системы автоматической диагностики.
	Активна функция подачи звуковых сигналов.
	Функция подачи звуковых сигналов деактивирована.
	Активна система голосового управления.
	Определение текущего положения автомобиля.
	Информация о ситуации на дорогах.
	Профиль водителя.
	Сообщения.
	Защита данных.
	Активно ведение к цели.
	Пассажир в а/м.
	Не беспокоить.

## Кнопки быстрого доступа

### Общие положения

Функции iDrive можно сохранить на кнопках быстрого доступа и вызывать напрямую, например, радиостанции, пункты назначения системы навигации, телефонные номера и переход в меню.

## Обзор



**1... 8** Кнопки быстрого доступа

## Сохранение функции

Функцию можно сохранить на кнопке быстрого доступа. Кнопке с уже назначенной функцией можно назначить другую функцию.

1. Выберите функцию с помощью iDrive, например, радиостанцию.
2. **1... 8** Держите нужную кнопку нажатой до тех пор, пока отображенная полоса полностью не загрузится на дисплее управления.

## Выполнение функции

**1... 8** Нажмите кнопку.

Функция немедленно будет выполнена. Это означает, что, например, при выборе телефонного номера сразу же будет установлено соединение.

## Индикация присвоенных клавишам функций

Прикоснитесь к кнопке пальцем. Не надевайте перчаток и не пользуйтесь для этого предметами.

Назначенные кнопкам функции отображаются в верхней области дисплея управления.

## Удаление настройки кнопок ключа

Назначенные кнопкам функции можно отменить.

1. Удерживайте одновременно нажатыми кнопки 1 и 8.
2. „ОК“

## Дисплей управления и контроллер

### Принцип действия

На дисплее управления отображаются функции iDrive.

### Обзор



- 1 Дисплей управления
- 2 Контроллер

## Дисплей управления

### Указание по технике безопасности

#### **ОСТОРОЖНО**

Предметы в зоне перед дисплеем могут сдвигаться и повреждать его. Существует опасность травмирования или повреждения имущества. Не кладите предметы в зоне перед дисплеем.



## Автоматическое включение/выключение

Дисплей управления автоматически включается после разблокировки автомобиля, а также если он необходим для управления.

В определенных ситуациях дисплей управления автоматически отключается, например, если в течение нескольких минут в автомобиле не было выполнено ни одного действия.

## Включение и выключение вручную

Дисплей управления можно выключать также вручную.

1. Наклоните контроллер вверх.
2. „Выключить монитор“

Для повторного включения нажмите на контроллер или любую кнопку на контроллере.

## Физические границы работы системы

Слишком высокая температура дисплея управления, вызванная, например, интенсивным солнечным светом, может привести к снижению яркости или к полному отключению. После снижения температуры, например, путем создания тени или с помощью кондиционера, восстанавливается нормальная работа.

## Контроллер

### Общие положения

С помощью кнопок меню можно вызывать напрямую. Контроллером можно выбирать пункты меню и выполнять настройки.

### Управление

- ▷ Вращайте для переключения между пунктами меню.

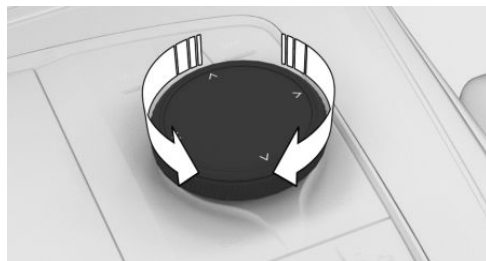

- ▷ Нажмите для выбора пункта меню.

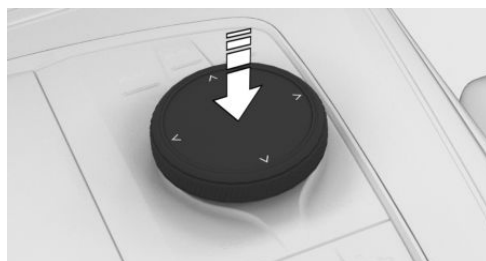

- ▷ Наклон в четырех направлениях для переключения между окнами.

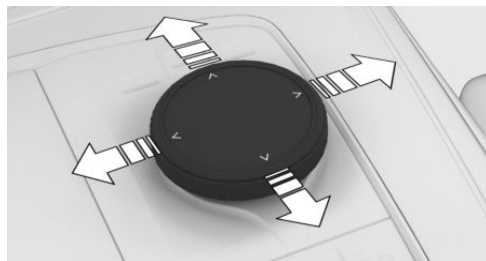

## Кнопки на контроллере

Кнопка	Функция
	Вызов главного меню.
	Вызов меню приложений.
	Вызов меню Media/радио.
	Вызов меню связи.



Кнопка	Функция
	Вызов карты системы навигации.
	Вызов меню ввода пункта назначения системы навигации.
	Отображение предыдущего окна.
	Вызов меню опций.

## Управление с помощью контроллера

### Вызов главного меню

 Нажмите кнопку.

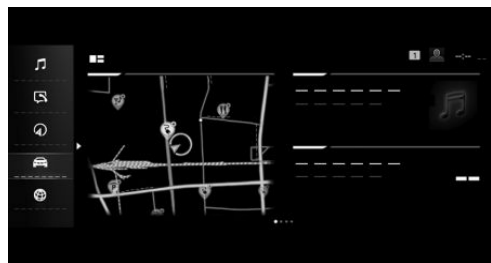

На дисплее появится главное меню.

### Выбор меню

#### Выбор пунктов меню

1. Вращайте контроллер для выбора нужного пункта меню.
2. Нажмите на контроллер.

### Выбор виджетов

1. В главном меню наклоните контроллер вправо.
2. Вращайте контроллер для выбора требуемого виджета.
3. Нажмите на контроллер.

Возможно также выбирать виджеты на панели приборов.

### Настройка меню

#### Настройка виджетов

В главном меню можно осуществлять настройку виджетов. Можно присвоить виджеты нескольким страницам и осуществлять переход между страницами. Настройки можно выполнять только во время остановки.

1. Выберите нужную страницу в главном меню. Возможна настройка только выбранной в настоящее время страницы.
2. Наклоните контроллер вверх.
3. „Настр. глав. меню“
4. Выбор нужной настройки:
  - ▷ **+** Выберите символ и необходимый виджет: добавить новый виджет.  
Новый виджет добавится в соответствующем месте. На странице может отображаться не более четырех виджетов.
  - ▷ Выберите символ **X** : удалить выбранный виджет.
  - ▷ Добавление новой страницы: „Добав. страницу“.
  - ▷ Удаление выбранной страницы: „Удалить страницу“.
  - ▷ Настройка содержания виджета: выберите виджет.
5. „Готово“



## Настройка содержания

В зависимости от комплектации содержание меню „MEDIA“ и „COM“ может корректироваться, чтобы, например, удалить записи неиспользуемых функций из меню.

1. Выберите меню.
2. „Настроить меню“
3. Выберите нужную настройку.

## Переключение между окнами

После выбора пункта меню, например, „Настройки“, появляется новое окно.

- ▶ Наклоните контроллер влево.  
Текущее окно закрывается и отображается предыдущее окно.
- ▶ Нажмите кнопку  .  
Предыдущее окно откроется снова.
- ▶ Наклоните контроллер вправо.  
Откроется новое окно.

Стрелка показывает, что можно открыть другие окна.

## Вызов меню опций

К пунктам меню можно вызвать дополнительные варианты.

В зависимости от выбранного пункта меню доступны разные варианты.

 Нажмите кнопку.

Доступные варианты отображаются.



## Ввод букв и цифр

### Ввод

1. Поверните контроллер: выберите букву или цифру.
2. **OK** : подтвердите ввод.

## Удаление

### Символ Функция

- | Символ  | Функция   |
|---|---|
|  | Нажатие контроллера: удаление букв или цифры.                 |
|  | Удерживание контроллера нажатым: удаление всех букв или цифр. |

## Управление списками, упорядоченными по алфавиту

В алфавитных списках более чем с 30 записями буквы, для которых имеются записи, могут отображаться в буквенном поле.

1. Быстро поверните контроллер влево или вправо.
2. Выберите начальную букву нужной записи.  
Отображается первая запись в списке с выбранной буквой.

## Управление через тачпад

### Общие положения

В зависимости от комплектации некоторыми функциями iDrive можно управлять с помощью тачпада контроллера.

### Выбор функций

1. „CAR“
2. „Настройки“
3. „Общие настройки“
4. „Сенсорная панель“
5. Выберите нужную настройку.

## Ввод букв и цифр

- ▶ Вводите символы так, как они отображаются на дисплее управления.
- ▶ Не забывайте вводить соответствующие символы, например, знаки ударения и точки, чтобы букву можно было распознать точно.
- ▶ Доступные возможности ввода зависят от выбранного языка. При необходимости введите с помощью контроллера специальные символы.

Настройка языка системы, см. стр. 67.

## Ввод специальных символов

Ввод	Управление
Удаление символа.	Проведите пальцем по тачпаду влево.
Ввод пробела.	Проведите пальцем вправо из центра тачпада.
Ввод дефиса.	В верхней части тачпада проведите пальцем вправо.
Ввод символа подчеркивания.	В нижней части тачпада проведите пальцем вправо.

## Управление картой

Карту системы навигации можно перемещать с помощью тачпада. Коснитесь карты на дисплее управления и продолжите управление с помощью тачпада.

Функция	Управление
Перемещение карты.	Проведите пальцем в соответствующем направлении.
Отображение меню.	Нажмите один раз.

## Управление списками, упорядоченными по алфавиту

В списках по алфавиту более чем с 30 записями возможен прямой переход к буквам, для которых имеются записи.

Введите начальную букву на тачпаде.

Отображается первая запись в списке с введенной буквой.

## Управление через дисплей управления

### Общие положения

Дисплей управления в зависимости от комплектации оснащен сенсорным экраном.

Можно нажимать пункты меню и виджеты. Коснитесь дисплея управления пальцами. Не используйте предметы.

### Вызов главного меню

 Нажмите на значок.

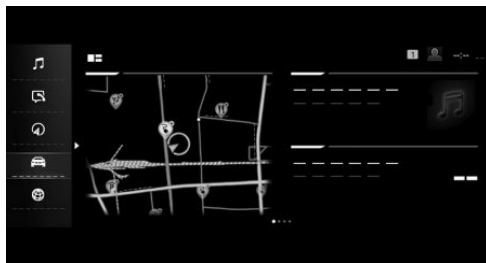

На дисплее появится главное меню.

### Настройка виджетов

В главном меню можно осуществлять настройку виджетов. Можно присвоить виджеты нескольким страницам и осуществлять переход между страницами. На-





стройки можно выполнять только во время остановки.

1. Выберите нужную страницу в главном меню. Возможна настройка только выбранной в настоящее время страницы.
2. Нажмите на символ  в главном меню.
3. Выбор нужной настройки:

- ▶  Нажмите на символ и выберите необходимый виджет: добавить новый виджет.

Новый виджет добавится в соответствующем месте. На странице может отображаться не более четырех виджетов.

- ▶  Нажмите на значок. Виджет увеличивается.
- ▶  Нажмите на значок. Виджет уменьшается.
- ▶  Нажмите на значок. Виджет удаляется.
- ▶ Добавление новой страницы: нажмите „Добав. страницу“.
- ▶ Удаление выбранной страницы: нажмите „Удалить страницу“.
- ▶ Настройка содержания виджета: нажмите на виджет в центре.

4. Нажмите „Готово“.

## Отображение/скрытие строки индикаторов

В верхней зоне дисплея управления может отображаться или скрываться строка индикаторов с дополнительными функциями.

- ▶ Для отображения строки индикаторов на верхнем краю дисплея потяните строку индикаторов вниз.
- ▶ Для скрытия строки индикаторов на верхнем краю дисплея потяните строку индикаторов вверх.

## Переключение между окнами

При выборе пункта меню появляется новое окно.

Стрелка показывает, что можно открыть другие окна.

- ▶ Проведите пальцем влево.
- ▶ Нажмите на стрелку.

Откроется новое окно.



## Ввод букв и цифр

### Ввод

1. При приближении к дисплею управления появляется клавиатура.
2. Введите необходимые буквы и цифры.

### Удаление

#### Символ Функция

	Касание символа: удаление буквы или цифры.
	Долгое нажатие на символ: удаление всех букв или цифр.

## Управление картой

Навигационную карту можно перемещать на дисплее управления.

#### Функция Управление

Перемещение карты.	Проведите пальцем в соответствующем направлении.
Увеличение/уменьшение карты.	Сведите или разведите пальцы.
Отображение меню.	Нажмите один раз.

## Управление списками, упорядоченными по алфавиту

В алфавитных списках более чем с 30 записями буквы, для которых имеются записи, могут отображаться в буквенном поле.

1. Коснитесь буквы перед списком. Отображается буквенное поле.
2. Коснитесь начальных букв нужной записи.

## BMW Intelligent Personal Assistant

### Принцип действия

BMW Intelligent Personal Assistant — это личный помощник, обеспечивающий естественное голосовое управление различными системами транспортного средства. Умный помощник облегчает управление автомобилем за счет автоматизации процессов и привычек.

### Общие положения

- ▶ BMW Intelligent Personal Assistant доступен в зависимости от экспортного исполнения.
- ▶ В систему входят специальные микрофоны на стороне водителя и стороне пассажира.
- ▶ Проговаривайте команды с обычной громкостью. Проговаривание прямо в микрофон не улучшает распознавание речи.
- ▶ Произносите команды и цифры плавно, при этом не повышая и не понижая голоса, с нормальной интонацией и скоростью.
- ▶ >...< обозначает команды, доступные для проговаривания.

## Необходимые для работы условия

- ▶ Через iDrive следует настроить язык системы, поддерживаемый умным помощником.

Настройка языка системы, см. стр. 67.

- ▶ Всегда произносите команды на настроенном языке системы.

Для полного объема функций должны быть активированы, настроены или заказаны следующие функции:

- ▶ Онлайн-распознавание речи, см. стр. 59.
- ▶ Все настройки в BMW ConnectedDrive, см. Руководство пользователя к навигационной, развлекательной и коммуникационной системам.
- ▶ Голосовая команда, см. стр. 57.
- ▶ Водительский профиль.
- ▶ Синхронизируйте водительский профиль, см. стр. 76.
- ▶ Соответствующие сервисы ConnectedDrive в ConnectedDrive Store.

## Включение системы голосового управления

### Общие положения

Голосовое управление можно активировать разными способами:

- ▶ Нажмите кнопку  на руле. Активен микрофон на стороне водителя.
- ▶ Произнесите для активации кодовое слово >Привет BMW< или персональное кодовое слово. Микрофоны на стороне водителя или на стороне пассажира активны в течение последующего голосового управления в





зависимости от того, где была произнесена голосовая команда.

Затем произнесите команду. Голосовая команда и команда могут произноситься без пауз одним предложением. При определенных обстоятельствах другие команды невозможны. Управление функцией в этом случае осуществляется через iDrive.

## Кнопка на руле

1. Кратковременно нажмите кнопку



на руле.

2. Произнесите команду.

## Кодовое слово для активации

### Общие положения

При произнесении кодового слова для активации ›Привет BMW‹ или персонального кодового слова для активации система запускается.

### Предварительно заданное кодовое слово для активации

Предустановленное слово активации ›Привет BMW‹ можно включать и выключать.

1. „CAR“
2. „Настройки“
3. „Общие настройки“
4. При необходимости „Личный помощник“.
5. „Голосовое управление“
6. „Голосовая команда“
7. „Голосовая команда“

### Персональное кодовое слово для активации

В дополнение к предустановленной голосовой команде ›Привет BMW‹ в активном водительском профиле можно задать персональную голосовую команду. Личная го-

лосовая команда также может быть изменена или удалена.

Для хорошего распознавания голосовая команда должна состоять из нескольких слогов. Добавление ›Привет‹ не обязательно.

1. „CAR“
2. „Настройки“
3. „Общие настройки“
4. При необходимости „Личный помощник“.
5. „Голосовое управление“
6. „Голосовая команда“
7. „Персон. голосовая команда“
8. „Установить голос. команду“
9. Выберите нужную настройку.

### Фраза активации сторонних поставщиков

В некоторых экспортных исполнениях доступны голосовые помощники сторонних производителей, например Amazon Alexa.

Поддерживаемые голосовые помощники могут использоваться в автомобиле с подключенного смартфона. Фраза активации для голосового помощника от стороннего поставщика может использоваться в дополнение к предварительно настроенной или персональной фразе активации.

1. „CAR“
2. „Настройки“
3. „Общие настройки“
4. При необходимости „Личный помощник“.
5. „Голосовое управление“
6. „Сторонний провайдер“
7. Выберите нужную настройку.

## Отмена голосового ввода

- ▶  Снова нажмите кнопку на руле.
- ▶ ›Отмена‹
- ▶ Наклоните контроллер влево или вправо.
- ▶ Нажмите на контроллер.

## Возможные команды

### Общие положения

Большинство содержащейся на дисплее управления информации можно произнести как голосовые команды, например, пункты меню или записи в списке. Проговаривайте записи из списка, как показано.

Можно давать указания и задавать вопросы, поддерживаемые умным помощником.

### Примеры функций

#### Состояние автомобиля и информация о транспортном средстве

- ▶ ›Давление в шинах еще в порядке‹
- ▶ ›Показать спортивные дисплеи.‹
- ▶ ›Открыть руководство по эксплуатации.‹

#### Навигация

- ▶ ›Ехать по адресу: Москва, улица Тверская, дом 1.‹
- ▶ ›Ехать домой.‹
- ▶ ›Есть сообщения о дорожной информации?‹

#### Связь

С подключенным мобильным телефоном можно, например, выполнять звонки или отправлять короткие сообщения.

- ▶ ›Позвонить Иван Петров на мобильный.‹
- ▶ ›Набрать номер 8 495 646 8 800.‹
- ▶ ›Новое сообщение, Иван Петров: Скоро буду.‹

#### Развлекательная система

- ▶ ›Слушать Blue Suede Shoes Элвиса Пресли.‹
- ▶ ›Следующий трек.‹

#### Кондиционирование

- ▶ ›Выключи кондиционер.‹
- ▶ ›Мне холодно.‹

#### Окна и свет

- ▶ ›Открывать окна автоматически.‹
- ▶ ›Удалить точку активации для автоматического стеклоподъемника.‹
- ▶ ›Рассеянное освещение.‹

#### Руководство пользователя с голосовым управлением

Можно задавать простые вопросы по функциям автомобиля и по управлению автомобилем.

Система голосового управления и результирующая обратная связь не заменяют печатные или интегрированные руководства пользователя. Распознавание речи и качество ответных сообщений могут варьироваться.

›Как можно отключить подушку безопасности переднего пассажира‹

Умный помощник выдает ответное сообщение. Когда автомобиль находится в неподвижном состоянии, на дисплее управления отображается выдержка из встроенного руководства пользователя.

## Пункты меню

Команды пунктов меню произносятся так, как они обычно выбираются с помощью контроллера.

1. Включение голосового управления.
2. ›MEDIA‹
3. ›Сохраненные станции‹

Сохраненные радиостанции отображаются на дисплее управления.

## Справка по голосовому управлению

- ▶ ›Голосовые команды: прослушать возможные голосовые команды.
- ▶ ›Общая информация по голосовому управлению: прослушать информацию о принципе функционирования голосового управления.
- ▶ ›Справка: прослушать справку по текущему меню.

## Настройки

### Настройка голосового управления

Можно настроить, будет ли использоваться системой стандартный диалог или сокращенный вариант.

Во втором случае объявления системы воспроизводятся в укороченном виде.

1. „CAR“
2. „Настройки“
3. „Общие настройки“
4. При необходимости „Личный помощник“.
5. „Голосовое управление“
6. „Длина ответов“
7. Выберите нужную настройку.

### Произнесение во время голосового вывода

Можно отвечать, пока система голосового управления задает вопрос. Функцию можно деактивировать, если встречные вопросы часто нежелательным образом прерываются, например, из-за фоновых шумов или разговорами в автомобиле.

1. „CAR“
2. „Настройки“
3. „Общие настройки“
4. При необходимости „Личный помощник“.
5. „Голосовое управление“
6. „Говорить во вр. голос. вывод.“

### Онлайн-распознавание речи

Онлайн-распознавание речи улучшает качество распознавания речи и результаты поиска по объектам POI. Для использования данные передаются через зашифрованное соединение сервис-провайдеру и сохраняются у него локально.

1. „CAR“
2. „Настройки“
3. „Общие настройки“
4. При необходимости „Личный помощник“.
5. „Голосовое управление“
6. „Онлайн-распознавание речи“

### Регулировка громкости



Во время голосового оповещения врачайте регулятор громкости звука, чтобы настроить нужную громкость.

Настроенная громкость сохраняется даже в случае изменения громкости для других источников звука.

## Использование голосового управления смартфоном

В зависимости от устройства подсоединенным к автомобилю смартфоном можно управлять с помощью голоса.

Устройство должно быть подсоединено по Apple CarPlay или Android Auto.

-  Удерживайте нажатой кнопку на руле в течение ок. 3 секунд.  
В смартфоне активируется голосовое управление.
-  Отпустите кнопку.  
При успешной активации на дисплее управления отображается подтверждение.

## Amazon Alexa Car Integration

### Принцип действия

Сервис Amazon Alexa Car Integration доступен в зависимости от комплектации и экспортного исполнения. Alexa — цифровой помощник Amazon. Amazon Alexa Car Integration позволяет использовать Alexa в автомобиле. Из соображений безопасности некоторые функции Alexa во время движения автомобиля могут работать с ограничениями.

### Необходимое для работы условие

- ▷ Активирован водительский профиль.
- ▷ Имеется активная учетная запись Amazon.

### Активация Amazon Alexa Car Integration

Активация Amazon Alexa Car Integration осуществляется в приложении My BMW и в автомобиле.

Для настройки следуйте указаниям в приложении Amazon Alexa в автомобиле.

1. „APPS“
2. „Установ. прилож.“
3. „Amazon Alexa“
4. Выберите нужную настройку.

После настройки Amazon Alexa можно использовать в автомобиле следующим образом.

Произнесите фразу активации Alexa и нужную команду.

На дисплее управления отображается информация об активной функции. Если функция не работает, снова подключите Bluetooth и при необходимости WLAN.

## Автоматизация привычек

### Общие положения

Умный помощник умеет автоматизировать привычки, как, например, автоматическая активация обогрева сиденья по достижении определенной наружной температуры. Для этого создаются правила, которые активируются и деактивируются в любое время.

### Включение/выключение

1. „APPS“
2. „Установ. прилож.“
3. „Личный помощник“
4. „Автоматизация привычек“
5. Выберите нужную настройку.

## Режимы Experience Modes

### Принцип действия

Режимы Experience Mode комбинируют различные функции автомобиля для создания определенной атмосферы в салоне.



## Общие положения

С выбором режима, например, фоновое освещение адаптируется под кондиционирование сидений.

## Необходимые для работы условия

- ▶ Приложение Experience Modes установлено в автомобиле.
- ▶ Режим готовности к движению включен.

## Включение/выключение

1. „CAR“
2. „Experience Modes“
3. Выберите желаемый режим.  
Деактивация режима: „Завершить“

## Подстройка режима

1. „CAR“
2. „Experience Modes“
3. Выберите желаемый режим.
4. „Настройки“
5. Выберите нужную настройку.

## Caring Car

### Принцип действия

С кратковременной программой различные функции для водителя в салоне автомобиля адаптируются друг под друга.

### Общие положения

С выбором программы среди прочего корректируется подсветка салона, кондиционирование и выбор музыки. Программа длится 3 минуты.

### Включение/выключение

1. „CAR“
2. „Caring Car“
3. Выберите программу.

Программу можно завершать преждевременно:

„Завершить программу“

### Адаптация программы

1. „CAR“
2. „Caring Car“
3. Выберите программу.
4. „Настройки музыки“
5. Выберите нужную настройку.

### Физические границы работы системы

- ▶ Умный помощник предоставляет информацию о системах транспортного средства, которые могут отсутствовать в оснащении автомобиля.  
Это также относится к важным для безопасности функциям и системам.
- ▶ Могут быть распознаны определенные шумы, которые могут привести к проблемам. Держите двери, окна и складной верх закрытыми.
- ▶ Шумы со стороны переднего пассажира или от пассажиров могут вести к нарушению работы системы. Следите за тем, чтобы во время произнесения команды в салоне не было лишнего шума.
- ▶ Наличие сильно выраженных диалектов может стать причиной проблем при распознавании голоса.
- ▶ Плохая передача данных влияет на время реакции умного помощника и на поиск.

# BMW Remote Software Upgrade

## Оснащение автомобиля

В этой главе описаны все варианты серийного, экспортного и специального оборудования, которые предлагаются в модельном ряду. Поэтому описывается также комплектация и функции, которые отсутствуют в автомобиле, например, в связи с выбранной специальной комплектацией или экспортным исполнением. Это также относится к важным для безопасности функциям и системам. При использовании соответствующих функций и систем соблюдайте действующие законы и правила.

## BMW Remote Software Upgrade

### Принцип действия

С помощью Remote Software Upgrade обновляется все программное обеспечение автомобиля. При обновлении появляется доступ к новым функциям, расширяются функциональные возможности и улучшается качество.

### Общие положения

Компания BMW рекомендует выполнять все предлагаемые обновления Remote Software Upgrade.

### Указание по технике безопасности

#### ОСТОРОЖНО

Оставленные без присмотра дети или животные могут привести автомобиль в движение и подвергнуть опасности себя и других участников дорожного движе-

ния, например, в результате следующих действий.

- ▷ Активация режима готовности к эксплуатации.
- ▷ Выключение стояночного тормоза.
- ▷ Открытие и закрытие дверей и окон.
- ▷ Установка рычага селектора в положение N.
- ▷ Управление оборудованием автомобиля.

Существует опасность аварии или травмирования. Не оставляйте детей или животных в автомобиле без присмотра. При выходе из автомобиля забирайте с собой ключ автомобиля и запирайте автомобиль.

### Необходимое для работы условие

- ▷ Активный договор ConnectedDrive.
- ▷ Активирована встроенная SIM-карта автомобиля.
- ▷ Прием сигнала мобильной связи.
- ▷ Подтверждение передачи соответствующих данных выполнено в меню защиты данных.

Дополнительная информация:

Защита данных, см. стр. 71.

### Поиск обновления

#### Необходимое для работы условие

Поиск обновлений программного обеспечения осуществляется только с включенной готовностью к эксплуатации.

## Автоматический поиск

Автомобиль регулярно осуществляет поиск обновлений в фоновом режиме.

## Ручной поиск

1. „CAR“
2. „Настройки“
3. „Общие настройки“
4. „Remote Software Upgrade“
5. „Поиск обновлений“
6. Следуйте указаниям на дисплее управления.

## Загрузка обновления

### Автоматическая загрузка

Доступные данные для Remote Software Upgrade автоматически загружаются в автомобиль. Согласие на загрузку не требуется.

### В мобильном приложении BMW

В мобильном приложении BMW при наличии обновления отображается информация о новой версии программного обеспечения.

Данные для обновления загружаются на мобильное устройство по имеющемуся соединению локальной беспроводной сети.

Затем данные с мобильного устройства можно передать в автомобиль.

Данный путь передачи ускоряет загрузку данных, например, в местностях с ограниченной доступностью мобильной сети.

1. Загрузите обновления мобильного приложения BMW на смартфон.
2. Следуйте указаниям в мобильном приложении BMW.
3. Выполните соединение с автомобилем.

- ▶ iOS: соединение по аудио через Bluetooth и беспроводной локальной сети.
- ▶ Android: соединение по беспроводной локальной сети.

Передача данных обновления со смартфона в автомобиль осуществляется в фоновом режиме только во время движения.

4. Следуйте указаниям на дисплее управления.

Дополнительная информация:

Подключение мобильных устройств к автомобилю, см. стр. 78.

## Указания к версии

### Общие положения

В указаниях к версии описываются обновления, содержащиеся в Remote Software Upgrade. Во время загрузки и после успешного завершения установки информация о текущей версии может отображаться на дисплее управления.

Данная информация также доступна на клиентском портале ConnectedDrive.

### Отображение информации

Отображение в автомобиле:

1. „CAR“
2. „Настройки“
3. „Общие настройки“
4. „Remote Software Upgrade“
5. „Информация о версии“

Отображение на клиентском портале ConnectedDrive в Интернете:  
[www.bmw-connecteddrive.com](http://www.bmw-connecteddrive.com).

## Инсталляция обновления

### Общие положения

- ▶ Установка апгрейда может привести к удалению изменений ПО, например увеличений мощности, которые были выполнены не изготовителем автомобиля.
- ▶ Изменения в бортовой сети автомобиля, например в блоках управления, которые не были выполнены изготовителем автомобиля, могут привести к прерыванию установки.
- ▶ Инсталляция может занимать до 20 минут.
- ▶ Не допускается отмена начатой установки.
- ▶ Во время установки нельзя пользоваться автомобилем.
- ▶ Во время установки можно выходить из автомобиля.
- ▶ Инсталляция выполняется только после подтверждения.

### Необходимые условия для инсталляции

- ▶ Достаточный заряд аккумуляторной батареи.
- ▶ Наружная температура выше -10 °С.
- ▶ Автомобиль стоит в горизонтальном положении.
- ▶ Аварийная световая сигнализация выключена.
- ▶ Рычаг селектора установлен в положение P.
- ▶ Двигатель выключен и достаточно охлажден.
- ▶ Автоматический пуск двигателя для автономного кондиционирования через iDrive не активирован.

При необходимости следуйте указаниям по другим необходимым условиям на дисплее управления.

Если необходимые условия не выполнены, например, недостаточный заряд АКБ, то обновление не предлагается для инсталляции.

Следите за предложением инсталляции, например, после длительных поездок.

### Подготовка автомобиля

- ▶ Выключите автомобиль в безопасном месте за пределами дорог общего пользования.
- ▶ Убедитесь в наличии сигнала сотовой связи, чтобы, например, при прерывании установки была возможность отправить сообщение об ошибке.
- ▶ Закройте складной верх.
- ▶ Закройте окна.
- ▶ Закройте багажник.
- ▶ Отключите потребляющие энергию устройства, например, мобильный телефон.
- ▶ Когда дается согласие, автомобильный ключ должен находиться внутри автомобиля.
- ▶ Выключите наружное освещение.
- ▶ Отключите устройства от диагностического разъема.

### Запуск инсталляции

Обновление инсталлируется после выполнения всех необходимых условий.

1. „CAR“
2. „Настройки“
3. „Общие настройки“
4. „Remote Software Upgrade“
5. „Запуск обновления“

Следуйте указаниям на дисплее управления.



## Функциональные ограничения

Во время установки обновления большая часть функций временно недоступна, например:

- ▷ Аварийная световая сигнализация.
- ▷ Центральный замок и в некоторых случаях комфортный доступ.
- ▷ Стояночные огни.
- ▷ Звуковой сигнал.
- ▷ Охранная сигнализация.
- ▷ Экстренный вызов.
- ▷ Стеклоподъемники.
- ▷ Управление крышкой багажника.
- ▷ Запирание крышки горловины топливного бака.

Дверь водителя можно отпирать и запиравать снаружи с помощью встроенного ключа.

## После успешного обновления

Пользоваться автомобилем можно сразу.

Заказанные услуги, например информация о дорожной ситуации онлайн или дистанционное управление автомобилем, снова автоматически активируются во время следующей поездки.

После длительной стоянки может потребоваться подзарядка аккумуляторной батареи транспортного средства в ходе продолжительной поездки.

## Сбой в работе

При возникновении сбоя в работе указания по ее устранению появятся на дисплее управления или в мобильном приложении BMW.

Если сбой в работе устранить не удастся, обратитесь на авторизованную СТОА, другую квалифицированную СТОА или специализированную СТО.

## Актуальность руководства пользователя

### Производство автомобилей

Печатное руководство по эксплуатации является актуальным на момент производства автомобиля.

### После обновления программного обеспечения в автомобиле

После обновления программного обеспечения автомобиля, например, при помощи Remote Software Upgrade, интегрированное руководство пользователя автомобиля получает обновленную информацию.

# Общие настройки

## Оснащение автомобиля

---

В этой главе описаны все варианты серийного, экспортного и специального оборудования, которые предлагаются в модельном ряду. Поэтому описывается также комплектация и функции, которые отсутствуют в автомобиле, например, в связи с выбранной специальной комплектацией или экспортным исполнением. Это также относится к важным для безопасности функциям и системам. При использовании соответствующих функций и систем соблюдайте действующие законы и правила.

## Время

---

### Настройка часового пояса

1. „CAR“
2. „Настройки“
3. „Общие настройки“
4. „Дата и время“
5. „Часовой пояс:“
6. Выберите нужную настройку.

### Установка времени на часах

1. „CAR“
2. „Настройки“
3. „Общие настройки“
4. „Дата и время“
5. „Время:“
6. Вращайте контроллер для установки часов.
7. Нажмите на контроллер.
8. Вращайте контроллер, пока не отобразится нужное количество минут.
9. „ОК“

### Настройка формата времени

1. „CAR“
2. „Настройки“
3. „Общие настройки“
4. „Дата и время“
5. „Формат времени:“
6. Выберите нужную настройку.

## Автоматическая установка времени

---

В зависимости от комплектации время, дата и при необходимости часовой пояс обновляются автоматически.

1. „CAR“
2. „Настройки“
3. „Общие настройки“
4. „Дата и время“
5. „Автом. настройка врем.“

## Дата

---

### Установка даты

1. „CAR“
2. „Настройки“
3. „Общие настройки“
4. „Дата и время“
5. „Дата:“
6. Вращайте контроллер для установки нужного дня.
7. Нажмите на контроллер.
8. Выполните настройку месяца и года.
9. „ОК“

## Установка формата даты

1. „CAR“
2. „Настройки“
3. „Общие настройки“
4. „Дата и время“
5. „Формат даты:“
6. Выберите нужную настройку.

## Язык

### Настройка языка системы

1. „CAR“
2. „Настройки“
3. „Общие настройки“
4. „Язык (Language)“
5. Выберите нужную настройку.

## Установка единиц измерения

В зависимости от экспортного исполнения можно настроить единицы измерения для различных параметров, например, для расхода, пути/расстояния и температуры.

1. „CAR“
2. „Настройки“
3. „Общие настройки“
4. „Единицы“
5. Выберите нужную настройку.

## Driver Attention Camera

### Принцип действия

На панели приборов находится камера, которая контролирует активность водителя. Камера оценивает положение головы и степень открытости глаз водителя и анали-

зирует таким образом внимательность водителя. Эта система поддерживает различные системы помощи водителю, например:

- ▷ Ассистент контроля усталости водителя.
- ▷ Ассистент поддержки рулевого управления и курсовой устойчивости с Assisted Driving Mode Plus.

### Включение/выключение

1. „CAR“
2. „Настройки“
3. „Общие настройки“
4. „Камера внимания водителя“
5. Выберите нужную настройку.

### Физические границы работы системы

Функция Driver Attention Camera может быть ограничена, например, в следующих ситуациях:

- ▷ При перекрытии Driver Attention Camera ободом рулевого колеса.
- ▷ Если водитель носит солнцезащитные очки, непроницаемые для инфракрасного излучения.

## Настройки данных поездки

### Принцип действия

Можно настроить интервал сброса данных о поездке.

### Сброс данных поездки

1. „CAR“
2. „Настройки“
3. „Общие настройки“
4. „Сбросить данные о поездке“
5. Выберите нужную настройку.

## Предупреждение о превышении скорости

---

### Принцип действия

Предупреждение о превышении скорости позволяет задавать предельную скорость, по достижении которой будет выдаваться предупреждение.

### Общие положения

Повторное предупреждение выдается, если после перехода за нижнюю границу на 5 км/ч установленное ограничение скорости снова превышает.

### Регулировка

1. „CAR“
2. „Настройки“
3. „Общие настройки“
4. „Предупр. о превыш. скорости“
5. „Предупреждение при:“
6. Вращайте контроллер, пока не будет отображена необходимая скорость.
7. Нажмите на контроллер.

### Включение/выключение

1. „CAR“
2. „Настройки“
3. „Общие настройки“
4. „Предупр. о превыш. скорости“
5. „Предупрежд. о превыш. скор.“

### Установка текущей скорости в качестве предупреждения о превышении скорости

1. „CAR“
2. „Настройки“
3. „Общие настройки“

4. „Предупр. о превыш. скорости“
5. „Выбрать текущую скорость“

## Включение/выключение окон с примечаниями

---

Для некоторых функций на дисплее управления автоматически отображаются окна с примечаниями. Некоторые из этих окон с примечаниями можно включить или отключить.

1. „CAR“
2. „Настройки“
3. „Общие настройки“
4. „Всплывающие окна“
5. Выберите нужную настройку.

## Дисплей управления

---

### Яркость

1. „CAR“
2. „Настройки“
3. „Дисплеи“
4. „Дисплей управления“
5. „Яркость ночью“
6. Нажмите на контроллер.
7. Вращайте контроллер для выбора требуемой яркости.
8. Нажмите на контроллер.

В зависимости от освещения изменение яркости может быть заметно не сразу.

## Сброс данных транспортного средства

---

Все индивидуальные настройки могут быть сброшены до заводских при выключенном



режиме готовности к движению. Данные можно удалять только во время остановки.

1. „CAR“
2. „Настройки“
3. „Общие настройки“
4. „Сбросить данные автомобиля“
5. „Сбросить данные автомобиля“

Если сохраненные в водительском профиле настройки синхронизируются с аккаунтом ConnectedDrive, то они будут и дальше храниться в аккаунте ConnectedDrive.

## Сообщения

### Принцип действия

В меню в виде списка отображаются все сообщения, поступающие в автомобиль.

### Общие положения

Могут отображаться следующие сообщения:

- ▷ Сообщения о ситуации на дорогах.
- ▷ Сообщения системы контроля параметров автомобиля.
- ▷ Сообщения об очередном ТО.
- ▷ Коммуникационные сообщения, например, электронные письма, SMS-сообщения или напоминания.
- ▷ Сообщения, например, от мобильного приложения BMW.
- ▷ Сообщения от изготовителя автомобиля: например, техническая информация или важная информация для владельца автомобиля.

Количество сообщений дополнительно отображается в поле статуса.

### Вызов сообщений

1. Наклоните контроллер вверх.
2. „Уведомления“
3. Выберите нужное сообщение.

### Удаление сообщений

Сообщения можно удалять из списка.

Долгосрочные сообщения системы контроля параметров автомобиля или сообщения изготовителя автомобиля с важной информацией для владельца сохраняются, пока они актуальны.

1. Наклоните контроллер вверх.
2. „Уведомления“
3. Выберите нужные сообщения.

4. Нажмите кнопку  .
5. Выберите нужную настройку.

### Настройки



Можно задать, какие сообщения являются допустимыми и какие будут отображаться в начале или в конце поездки.

1. Наклоните контроллер вверх.
2. „Уведомления“
3. Наклоните контроллер вправо.
4. „Настройки“
5. Выберите нужную настройку.

### Индикация сообщений

#### Общие положения

С умным помощником BMW Intelligent Personal Assistant доступны настройки объема отображения сообщений. В зависимости от ситуации активируется желаемое состояние.

Состояние	Описание
„Не беспокоить“	<p>Не отображаются входящие вызовы и не критические уведомления.</p> <p>Символ  в информации о статусе отображается с количеством сообщений.</p>
„Пассажир в а/м“	<p>Частные сведения, например, сообщения, не отображаются напрямую.</p> <p>Символ  в информации о статусе отображается с количеством сообщений.</p>

### Включение/выключение

1. Наклоните контроллер вверх.
2. „Уведомления“
3. Наклоните контроллер вправо.
4. „Показывать уведомления“
5. Выберите нужную настройку.

# Личные настройки

## Оснащение автомобиля

В этой главе описаны все варианты серийного, экспортного и специального оборудования, которые предлагаются в модельном ряду. Поэтому описывается также комплектация и функции, которые отсутствуют в автомобиле, например, в связи с выбранной специальной комплектацией или экспортным исполнением. Это также относится к важным для безопасности функциям и системам. При использовании соответствующих функций и систем соблюдайте действующие законы и правила.

## Защита данных

### Передача данных

#### Принцип действия

Автомобиль имеет различные функции, для пользования которыми требуется передача данных в компанию BMW или сервис-провайдера.

#### Общие положения

Для некоторых функций передачу данных можно отключить. При отключенной передаче данных использование соответствующей службы невозможно.

#### Настройки

Возможна индивидуальная настройка передачи данных в несколько этапов или для отдельных служб.

1. „CAR“
2. „Настройки“
3. „Общие настройки“

4. „Защита данных“
5. Выберите нужную настройку.

## Удаление личных данных в автомобиле

### Принцип действия

Автомобиль сохраняет личные данные в зависимости от использования, например, сохраненные радиостанции. Эти личные данные можно безвозвратно удалить с помощью iDrive.

### Общие положения

В зависимости от оснащения удаляются, например, следующие данные:

- ▷ Настройки профиля водителя.
- ▷ Сохраненные радиостанции.
- ▷ Сохраненные кнопки быстрого доступа.
- ▷ Параметры маршрутов и бортового компьютера.
- ▷ Навигация, например, сохраненные пункты назначения.
- ▷ Телефонная книга.
- ▷ Данные, доступные в режиме онлайн, например, закладки Избранного, файлы Cookie.
- ▷ Данные офиса, например, голосовые заметки.
- ▷ Учетные записи пользователей.
- ▷ Соотнесение автомобиля с аккаунтом ConnectedDrive.

Удаление данных может занять около 15 минут.

### Необходимое для работы условие

Данные можно удалять только во время остановки.

## Удаление данных

При сбросе настроек автомобиля до заводских из него удаляются персональные данные.

Дополнительная информация:

Сброс данных транспортного средства, см. стр. 68.

## Профили водителей

### Принцип действия

Для сохранения персональных настроек автомобиля можно создавать профили водителей. Если автомобиль используется несколькими водителями, каждый водитель может создать свой персональный профиль водителя. При выборе профиля водителя автомобиль автоматически принимает сохраненные в профиле водителя настройки.

### Общие положения

Возможно создание трех персональных профилей водителя.

Дополнительно в распоряжении имеется гостевой профиль, который может выбрать любой водитель. Гостевой профиль активен при отсутствии выбранных персональных профилей.

Изменения настроек автомобиля автоматически сохраняются в текущем профиле водителя или в гостевом профиле.

Автомобиль настраивается под водителя уже при отпирании. Для этого водителюскому профилю присваивается способ распознавания: через автомобильный ключ или через цифровой ключ.

Страны с доступом к ConnectedDrive: Сохраненные в профиле водителя настройки могут быть синхронизированы с персональным аккаунтом BMW ConnectedDrive. Благодаря этому можно использовать эти

настройки также в других автомобилях BMW.

### Необходимые для работы условия

Если требуется создать, изменить или удалить водительский профиль, разрешается движение автомобиля со скоростью не более скорости пешехода.

### Экран приветствия

После включения дисплея управления отображается экран приветствия.

На окне приветствия можно осуществлять следующие действия:

- ▶ Смените профиль водителя.
- ▶ Запустить мастер первоначальной настройки.

Такая возможность предоставляется в новых автомобилях на ограниченный период времени.

При запуске двигателя или нажатии любой кнопки экран приветствия выключается.

### Мастер первоначальной настройки

В новых автомобилях мастер первоначальной настройки временно появляется на экране приветствия для того, чтобы можно было сделать важные настройки автомобиля.

Выберите „Перв. шаги“ для запуска мастера первоначальной настройки.

Мастер первоначальной настройки можно в любой момент запустить при помощи iDrive:

1. „CAR“
2. „Настройки“
3. „Общие настройки“
4. „Первые шаги“



Мастер создания ведет водителя шаг за шагом по следующим функциям:

- ▷ Настройка языка системы.
- ▷ Страны с доступом к ConnectedDrive: Если мастер первоначальной настройки вызван в гостевом профиле: создайте профиль водителя.
- ▷ Регистрация мобильных устройств на автомобиле.
- ▷ Если мастер первоначальной настройки вызван из уже настроенного профиля водителя: настройте личный ассистент.
- ▷ В зависимости от того, был ли вызван мастер первоначальной настройки из уже настроенного профиля водителя или из гостевого профиля: настройте службы или подтвердите заявление о передаче данных автомобиля.
- ▷ Настройте другие способы управления.

Выбранные настройки сохраняются в активном профиле водителя.

## Гостевой профиль

Гостевой профиль может активировать любой водитель. Настройки автомобиля, которые устанавливаются при активном гостевом профиле, сохраняются в гостевом профиле.

Гостевой профиль активен в следующих случаях:

- ▷ Профиль водителя не создан.
- ▷ Ключ автомобиля, которым отперли автомобиль, не присвоен ни одному из профилей водителя.
- ▷ Цифровому ключу, которым был разблокирован автомобиль, не присвоен ни один профиль водителя.

Действуют следующие ограничения:

- ▷ Гостевой профиль нельзя переименовать.
- ▷ Гостевому профилю невозможно присвоить способ распознавания.

- ▷ PIN не может быть присвоен гостевому профилю.
- ▷ Страны с доступом к ConnectedDrive: Синхронизация с аккаунтом ConnectedDrive невозможна.

Выбор гостевого профиля осуществляется на экране приветствия или через iDrive:

1. „CAR“
2. „Водит. профили“  
В качестве альтернативы пунктам 1 и 2 можно коснуться аватара в верхней строке состояния.
3. „Гость“
4. „ОК“

## Создание профиля водителя

1. „CAR“
2. „Водит. профили“
3. Наклоните контроллер вправо.  
В качестве альтернативы пунктам 1–3 можно коснуться аватара в верхней строке состояния.
4. „Добав. вод. проф.“

Страны без доступа к ConnectedDrive: Водительскому профилю должно быть присвоено название.

Страны с доступом к ConnectedDrive: Профилю водителя должен быть присвоен имеющийся аккаунт на ConnectedDrive. Для этого имеются следующие возможности:

- ▷ „Через приложение My BMW“  
Путем сканирования отображаемого QR-кода применяются данные для доступа к аккаунту ConnectedDrive из мобильного приложения BMW.
- ▷ „Войти“  
Данные для доступа должны быть введены через iDrive.
- ▷ „Создать новый аккаунт“

Отсканируйте отображаемый QR-код и следуйте указаниям на смартфоне.

5. Если автомобиль находится в гостевом профиле:  
„Применить текущие настройки“  
Применяются настройки гостевого профиля.
6. Страны с доступом к ConnectedDrive:  
„Синхрониз. водит. профиль“  
Будущие изменения настроек синхронизируются с BMW Cloud.

## Выбор способа распознавания

1. „CAR“
2. „Водит. профили“
3. Наклоните контроллер вправо.  
В качестве альтернативы пунктам 1–3 можно коснуться аватара в верхней строке состояния.
4. „Распозн. водителя“
5. Выберите нужную настройку:
  - ▷ „По автомобильному ключу“  
Профилю водителя присваивается ключ автомобиля, который распознан в салоне. Если распознаются несколько ключей автомобиля, то нежелательные ключи следует убрать из салона автомобиля.
  - ▷ „По Digital Key“  
Профилю водителя присваивается цифровой ключ, который распознан в салоне. Если распознаются несколько цифровых ключей, то нежелательные цифровые ключи следует убрать из салона автомобиля.
6. „Активировать привязку“  
Если автомобильного ключа или смартфона с цифровым ключом нет с собой или они не распознаются, то профиль водителя можно выбрать на экране привет-

ствия только в том случае, если была создана защита PIN-кодом.

## Автоматическое повторное распознавание

Если установлено повторное распознавание, автоматическая активация водительского профиля инициируется следующими действиями:

- ▷ При разблокировке автомобиля кнопкой соответствующего автомобильного ключа.
- ▷ При разблокировке автомобиля с помощью наружной ручки двери. Необходимо иметь при себе назначенный автомобильный ключ или соответствующий цифровой ключ Digital Key.
- ▷ Путем автоматического отпирания при приближении к автомобилю. Необходимо иметь при себе назначенный автомобильный ключ или соответствующий цифровой ключ Digital Key. Распознавание цифрового ключа Digital Key в зависимости от страны может быть невозможно.

Если рядом с автомобилем находятся несколько автомобильных или цифровых ключей, активация водительского профиля выполняется по следующему приоритету:

- ▷ Ключ, который приводит к разблокировке автомобиля, активирует присвоенный водительский профиль.  
Если отпирание автомобиля выполняется с помощью неназначенного ключа, активируется гостевой профиль.
- ▷ При одновременном распознавании автомобильного ключа и цифрового ключа цифровой ключ запускает активацию присвоенного водительского профиля.
- ▷ Если после активации водительского профиля в двери водителя распознается еще один ключ, активируется водительский профиль последнего распознанного ключа.

Если этому ключу не присвоен водительский профиль, активируется гостевой профиль.

## Защита PIN-кодом

Профиль водителя с функцией распознавания невозможно активировать без ключа автомобиля и без цифрового ключа. На этот случай можно задать PIN-код, с помощью которого активируется профиль водителя.

Страны, в которых нет доступа к ConnectedDrive: Если не была создана защита PIN-кодом или если PIN-код не известен, то водительский профиль невозможно активировать.

Страны с доступом к ConnectedDrive: Если не была создана защита PIN-кодом или если PIN-код не известен, то водительский профиль может быть активирован с помощью данных доступа соответствующей учетной записи в ConnectedDrive.

1. „CAR“
2. „Водит. профили“
3. Наклоните контроллер вправо.  
В качестве альтернативы пунктам 1–3 можно коснуться аватара в верхней строке состояния.
4. „Распозн. водителя“
5. „С помощью PIN“

## Изменение/отмена распознавания

Если водительскому профилю присваивается другой ключ автомобиля или другой цифровой ключ, то сначала требуется отменить текущее присвоение.

1. „CAR“
2. „Водит. профили“
3. Наклоните контроллер вправо.

В качестве альтернативы пунктам 1–3 можно коснуться аватара в верхней строке состояния.

4. „Распозн. водителя“
5. Выберите нужную настройку:
  - ▶ „По автомобильному ключу“
  - ▶ „По Digital Key“
6. „Активировать привязку“

При необходимости передачи автомобиля и ключа автомобиля, например, для сервисного обслуживания, необходимо предварительно выполнить следующие действия:

- ▶ Создать PIN-код.
- ▶ Отменить распознавание при помощи ключа автомобиля.
- ▶ Перейти в гостевой профиль.

После этого будет невозможно получить доступ к персональному водительскому профилю с помощью переданного ключа автомобиля.

## Выбор профиля водителя

Профиль водителя выбирается автоматически в зависимости от распознавания.

С активным гостевым профилем выбор профиля водителя осуществляется в окне приветствия или через iDrive. При необходимости потребуется ввести PIN-код.

1. „CAR“
2. „Водит. профили“  
В качестве альтернативы пунктам 1 и 2 можно коснуться аватара в верхней строке состояния.
3. Выберите профиль водителя.
4. „ОК“

Сохраненные в вызванном профиле водителя настройки выполняются автоматически.

## Включение/выключение синхронизации с аккаунтом ConnectedDrive

Некоторые настройки, сохраненные в персональном водительском профиле, синхронизируются с персональным аккаунтом ConnectedDrive. Благодаря этому также можно использовать некоторые персональные настройки в других автомобилях BMW с доступом к ConnectedDrive, если данная функция поддерживается.

Настройки из следующих областей синхронизируются с аккаунтом ConnectedDrive.

- ▷ Навигация.
- ▷ Защита данных.
- ▷ Водительский профиль и система помощи водителю.
- ▷ Язык.
- ▷ Комфорт сидений и функции кондиционера.
- ▷ Наружное освещение.
- ▷ Доступ к автомобилю.
- ▷ Проекционный дисплей.
- ▷ Структура главного меню.

Синхронизация с аккаунтом на ConnectedDrive включается при создании профиля водителя или через iDrive:

1. „CAR“
2. „Водит. профили“
3. Наклоните контроллер вправо.  
В качестве альтернативы пунктам 1–3 можно коснуться аватара в верхней строке состояния.
4. „Настройки“
5. „Синхрониз. водит. профиль“
6. „Синхрониз. водит. профиль“

## Переименование профиля водителя

Страны без доступа к ConnectedDrive:

1. „CAR“
2. „Водит. профили“  
В качестве альтернативы пунктам 1 и 2 можно коснуться аватара в верхней строке состояния.
3. Выберите профиль водителя.
4. „Настройки“
5. Задайте имя профиля.
6. Выберите символ **OK**.

Страны с доступом к ConnectedDrive:

Название водительского профиля принимается из ConnectedDrive. Изменения названия профиля следует проводить в учетной записи в ConnectedDrive.

## Выбор фотографии профиля

1. „CAR“
2. „Водит. профили“
3. Наклоните контроллер вправо.  
В качестве альтернативы пунктам 1–3 можно коснуться аватара в верхней строке состояния.
4. „Аватар“
5. Выберите нужную фотографию профиля.

Страны с доступом к ConnectedDrive:

Аватар берется с клиентского портала ConnectedDrive или из мобильного приложения BMW.

## Удаление водительского профиля

1. „CAR“
2. „Водит. профили“
3. Наклоните контроллер вправо.  
В качестве альтернативы пунктам 1–3 можно коснуться аватара в верхней строке состояния.

4. „Настройки“
5. „Удалить водит. профиль“
6. Выберите нужный профиль водителя.
7. „Удалить сейчас“

Страны с доступом к ConnectedDrive: Если водительский профиль был синхронизирован с аккаунтом ConnectedDrive, то данные, сохраненные в аккаунте ConnectedDrive, не удаляются.

## Физические границы работы системы

Однозначное распознавание нужного ключа автомобиля не всегда возможно, например, в следующих случаях:

- ▶ При смене водителя без запираания и разблокирования автомобиля.
- ▶ Если снаружи автомобиля на стороне водителя находится несколько автомобильных или цифровых ключей, которым присвоен водительский профиль.
- ▶ При разблокировке автомобиля из мобильного приложения BMW.

Страны с доступом к ConnectedDrive:

Создать водительский профиль и синхронизировать его с аккаунтом ConnectedDrive можно, только если в автомобиле доступен сигнал мобильной сети.

Существуют технические ограничения для использования сохраненных в аккаунте ConnectedDrive персональных настроек в других автомобилях. Например, настройки могут быть сохранены для системы, которая отсутствует на других автомобилях или имеется в несовместимых вариантах.

# Соединения

## Оснащение автомобиля

В этой главе описаны все варианты серийного, экспортного и специального оборудования, которые предлагаются в модельном ряду. Поэтому описывается также комплектация и функции, которые отсутствуют

в автомобиле, например, в связи с выбранной специальной комплектацией или экспортным исполнением. Это также относится к важным для безопасности функциям и системам. При использовании соответствующих функций и систем соблюдайте действующие законы и правила.





## Соединение мобильных устройств с автомобилем

### Принцип действия

Для использования в автомобиле мобильных устройств имеются различные виды соединений. Выбираемый вид соединения зависит от модели мобильного устройства и необходимой функции.

### Общие положения

В обзоре ниже представлены доступные функции и соответствующие им виды соединений. Количество доступных функций зависит от модели мобильного устройства.

Функция	Вид соединения	Символ в списке устройств
Звонок при помощи устройства громкой связи. Управление функциями телефона через iDrive или сенсорный экран. Прочие функции, например, контакты или SMS.	Bluetooth.	
Воспроизведение музыки со смартфона или из аудиосистемы.	Аудио через Bluetooth.	
WLAN в автомобиле: Использование приложений в автомобиле.	WLAN.	
Беспроводная точка доступа: Использование точки доступа к Интернету в автомобиле.	WLAN.	



Функция	Вид соединения	Символ в списке устройств
Разъем USB: Воспроизведение музыки или видео с устройства USB.	USB.	
Apple CarPlay: Управление приложениями с помощью iDrive и голоса.	Bluetooth и WLAN.	
Android Auto: Управление приложениями с помощью iDrive и голоса.	Bluetooth и WLAN.	

Для следующих видов соединения требуется однократная регистрация в автомобиле:

- ▷ Bluetooth.
- ▷ WLAN.

Затем зарегистрированные устройства автоматически распознаются и соединяются с автомобилем.

## Указание по технике безопасности

### ОСТОРОЖНО

Управление встроенными информационными системами и устройствами связи во время движения может отвлекать от окружающей дорожной обстановки. Возможна потеря контроля над автомобилем. Существует опасность аварии, травмирования или материального ущерба. Управляйте системами или устройствами только, если позволяет дорожная ситуация. При необходимости остановитесь и управляйте системами или устройствами во время стоянки автомобиля.

## Совместимое оборудование

### Общие положения

Информацию о совместимых мобильных устройствах можно узнать:

- ▷ На домашней странице BMW.
- ▷ Через горячую линию/Службу клиентской поддержки.
- ▷ На авторизованной СТОА, другой квалифицированной СТОА или специализированной СТО.

### Индикация VIN и номера ПО

При поиске совместимых устройств необходимо задать идентификационный номер автомобиля и номер программного обеспечения из реестра запасных частей. Эти номера могут быть вызваны на дисплей автомобиля.

1. „СОМ“
2. „Моб. Устройства“
3. Наклоните контроллер вправо.
4. „Настройки“
5. „Справка Bluetooth“
6. „Системная информация“

## Управление мобильными устройствами

### Общие положения

- ▶ После однократной регистрации устройства автоматически распознаются и снова подключаются при включенной готовности к работе.
- ▶ Сохраненные на SIM-карте или в памяти мобильного телефона данные, например, контакты, после распознавания переносятся в автомобиль и могут быть использованы через iDrive.
- ▶ В некоторых устройствах требуется выполнить определенные настройки, например, авторизацию, см. Руководство по эксплуатации устройства.

### Отображение списка устройств

Все зарегистрированные в автомобиле или подсоединенные к автомобилю устройства отображаются в списке устройств.

К автомобилю можно подключать не более четырех устройств по Bluetooth и не более десяти устройств по WLAN.

1. „COM“
2. „Моб. Устройства“

Символ справа рядом с названием устройства показывает, для какой функции используется устройство.

Белый символ указывает на активное подключение к автомобилю с этой функцией. Символ становится серым, когда функция устройства неактивна.

Символ	Значение
	Телефон.
	Аудио через Bluetooth.
	WLAN в автомобиле, беспроводная точка доступа.

Символ	Значение
	Приложения.
	Apple CarPlay.
	Android Auto.

### Конфигурирование устройства

В зарегистрированном или подсоединенном устройстве можно включать и выключать функции.

Количество доступных функций зависит от модели мобильного устройства.

Следуйте указаниям на дисплее управления.

1. „COM“
2. „Моб. Устройства“
3. Выберите нужное устройство.
4. Выберите нужную настройку:

- ▶ „Подключить устройство“

Функции, присвоенные перед отсоединением устройства, присваиваются устройству при повторном соединении. При уже подсоединенном устройстве эти функции при необходимости деактивируются.

- ▶ „Отсоединить устройство“

Устройство остается зарегистрированным, и его можно подключить снова.

- ▶ „Удалить устройство“

Устройство отключается и удаляется из списка устройств.

- ▶ „Режим подключения“

Выберите режим соединения, например, Apple CarPlay.

- ▶ „Телефон“

Настройте телефон.

- ▶ „Bluetooth-аудио“

Воспроизведение музыкальных файлов через Bluetooth с внешних





устройств, например, аудиоаппаратуры или мобильных телефонов.

- ▷ „Приложения“  
С установленным мобильным приложением BMW в автомобиле могут отображаться приложения со смартфона.
- ▷ „Wi-Fi“  
Соединяет устройство с WLAN в автомобиле.

## Приоритет телефонов

Если к автомобилю подключено несколько мобильных телефонов, можно устанавливать приоритеты мобильных телефонов. Предпочтительно использовать мобильный телефон с наивысшим приоритетом, например для исходящих вызовов и сообщений.

1. „COM“
2. „Моб. Устройства“
3. Наклоните контроллер вправо.
4. „Настройки“
5. „Приоритетность для тел. связи“
6. Выберите нужное устройство.
7. Выберите желаемый приоритет путем перетаскивания.

## Соединение с использованием Bluetooth

### Необходимые для работы условия

- ▷ Совместимое устройство с интерфейсом Bluetooth.  
Совместимые устройства, см. стр. 79.
- ▷ Ключ автомобиля или ключ BMW с дисплеем находится в автомобиле.
- ▷ Устройство готово к работе.

- ▷ Функция Bluetooth включена в устройстве и в автомобиле.
- ▷ На дисплее управления отображается готовность к регистрации.
- ▷ При необходимости следует настроить Bluetooth в устройстве, например, видимость устройства, см. руководство по эксплуатации устройства.

### Активация Bluetooth

1. „COM“
2. „Моб. Устройства“
3. Наклоните контроллер вправо.
4. „Настройки“
5. „Bluetooth“
6. Выберите настройку.

### Соединение с устройством

1. „COM“
2. „Моб. Устройства“
3. Наклоните контроллер вправо.
4. „Новое устройство“
5. „Телефонная связь и аудио“  
Bluetooth-имя автомобиля отображается на дисплее управления.
6. Сравните отображаемый контрольный номер на дисплее управления с контрольным номером на дисплее мобильного устройства и подтвердите их соответствие.
7. Устанавливается соединение с использованием Bluetooth.

Мобильное устройство подключится к автомобилю и будет отображаться в списке устройств.

### Часто задаваемые вопросы

Все условия соблюдены, и все необходимые шаги выполнены в указанном порядке, но мобильное устройство работает ненадлежащим образом.

В этом случае может помочь следующее:

Почему не удастся зарегистрировать или подключить мобильный телефон?

- ▶ Мобильный телефон или автомобиль соединен со слишком большим количеством устройств Bluetooth.

Деактивируйте соединение Bluetooth с другими устройствами в автомобиле.

Удалите соединение Bluetooth из списка устройств мобильного телефона и заново запустите поиск устройств.

Зарегистрировано слишком много устройств Bluetooth с такой функцией. Откорректируйте функции в списке устройств на дисплее управления.

- ▶ Мобильный телефон работает в энергосберегающем режиме, или его аккумуляторная батарея почти разряжена.

Зарядите мобильный телефон и, при необходимости, отключите режим экономии электроэнергии.

Почему мобильный телефон больше не реагирует?

- ▶ Приложения в мобильном телефоне больше не работают.

Выключите и снова включите мобильный телефон.

- ▶ Слишком высокая или слишком низкая температура окружающей среды для работы мобильного телефона.

Не подвергайте мобильный телефон воздействию экстремальных условий окружающей среды.

Почему невозможно управлять функциями телефона через iDrive?

- ▶ Функции телефона не настроены для данного мобильного телефона.

Соедините мобильный телефон с функцией телефона.

Почему записи телефонной книги не отображаются, отображаются не все или не полностью?

- ▶ Перенос записей телефонной книги еще не закончен.

- ▶ Возможно, были переданы только записи телефонной книги с мобильного телефона или с SIM-карты.

- ▶ Записи телефонной книги со специальными символами не отображаются.

- ▶ Перенос контактов из социальных сетей невозможен.

- ▶ Количество переносимых записей телефонного справочника слишком большое.

- ▶ Слишком большой объем данных для контакта, например, из-за информации, сохраненной в качестве заметок.

Сократите количество данных для контакта.

- ▶ Мобильный телефон подключен только как аудиоисточник.

Сконфигурируйте мобильный телефон и соедините с функцией телефона.

- ▶ Контакт был создан в списке контактов телефона после последней синхронизации.

Проведите повторную синхронизацию контактов: „Загрузить контакты повторно“

Как можно улучшить качество телефонной связи?

- ▶ Мощность сигнала Bluetooth на мобильном телефоне можно регулировать в зависимости от модели мобильного телефона.

- ▶ Вставьте мобильный телефон в лоток для беспроводной зарядки.

- ▶ Отдельно отрегулируйте громкость микрофона в настройках звучания.

Если все пункты по списку проверены, а нужная функция по-прежнему не работает, позвоните на горячую линию или обратитесь на авторизованную СТОА, другую квалифицированную СТОА или специализированную СТО.



## Соединение локальной беспроводной сети

### Общие положения

Для определенного использования, например, мобильных приложений, осуществляется обмен данными между смартфоном и автомобилем по WLAN.

### Необходимые для работы условия

- ▷ Готовность к эксплуатации включена.
- ▷ Совместимое устройство с активированным WLAN-интерфейсом.

### Активация WLAN в автомобиле

1. „COM“
2. „Моб. Устройства“
3. Наклоните контроллер вправо.
4. „Настройки“
5. „Wi-Fi“

## Беспроводная точка доступа

### Принцип действия

Через беспроводную точку доступа совместимые устройства с интерфейсом WLAN могут использовать соединение автомобиля с Интернетом.

### Общие положения

К беспроводной точке доступа WLAN можно одновременно подключить до десяти устройств.

### Необходимые для работы условия

- ▷ Совместимое устройство с активированным WLAN-интерфейсом.  
Совместимые устройства, см. стр. 79.
- ▷ В автомобиле включен WLAN.
- ▷ Использование интернета в автомобиле активировано.
- ▷ Регистрация и договор на оказание услуг по доступу в сеть Интернет с провайдером.
- ▷ Готовность к эксплуатации включена.

### Подключение устройства к Интернету через беспроводную точку доступа

При первом пользовании Интернетом через беспроводную точку доступа необходима регистрация, и, в соответствующих случаях, покупка у провайдера определенного объема трафика.

В зависимости от экспортного исполнения нужный объем трафика можно купить через подключенный мобильный телефон или при необходимости через ConnectedDrive Store.

1. „COM“
2. „Моб. Устройства“
3. Наклоните контроллер вправо.
4. „Новое устройство“
5. „Интернет, приложения“  
Имя и код точки доступа отображаются на дисплее управления.
6. При необходимости активируйте пользование Интернетом через WLAN.  
„Открыть настройки“
7. Активируйте пользование Интернетом.  
„Точка доступа Wi-Fi“
8. Наклоните контроллер влево.

9. С мобильного устройства выполните поиск WLAN сетей. Выберите имя сети в устройстве.

10. Введите код точки доступа в устройстве и выполните подключение.

Устройство отобразится в списке устройств.

Дополнительно на дисплее управления отображается QR-код. Данный QR-код может использоваться для входа мобильного устройства в точку доступа.

Все подключенные через точку доступа устройства используют это количество трафика.

## Деактивация использования Интернета через беспроводную точку доступа

Пользование Интернетом, например, при израсходовании объема данных, деактивируется.

1. „СOM“
2. „Моб. Устройства“
3. Наклоните контроллер вправо.
4. „Настройки“
5. „Точка доступа Wi-Fi“
6. Выберите нужную настройку.

## Apple CarPlay ©

### Принцип действия

CarPlay позволяет управлять wybranными функциями совместимого Apple iPhone с помощью голосового управления Siri и iDrive.

### Необходимые для работы условия

- ▷ Совместимый iPhone: iPhone 5 или новее с iOS 9.3 или новее.

Совместимые устройства, см. стр. 79.

- ▷ Договор о предоставлении услуг мобильной связи.
- ▷ В iPhone включены Bluetooth, WLAN и голосовой помощник Siri.
- ▷ При необходимости следует включить мобильные данные в iPhone.
- ▷ В автомобиле активированы WLAN и Bluetooth.

## Регистрация iPhone с CarPlay

1. „СOM“
2. „Моб. Устройства“
3. Наклоните контроллер вправо.
4. „Новое устройство“
5. „Телефонная связь и аудио“  
Bluetooth-имя автомобиля отображается на дисплее управления.
6. Включите в мобильном устройстве поиск устройств Bluetooth поблизости и выберите автомобиль.  
Отображается контрольный номер.
7. Сравните отображаемый контрольный номер на дисплее управления с контрольным номером на дисплее мобильного устройства и подтвердите их соответствие.
8. „Использовать Apple CarPlay“

Ваш iPhone подключится к автомобилю и будет отображаться в списке устройств.

## Управление

Подробная информация, см. интегрированное руководство пользователя или руководство к системам навигации, развлечения и связи.

## Часто задаваемые вопросы

Все условия соблюдены, и все необходимые шаги выполнены в указанном порядке,



но мобильное устройство работает ненадлежащим образом.

В этом случае может помочь следующее: Ваш iPhone уже зарегистрирован в Apple CarPlay. При попытке повторно установить связь CarPlay уже не может быть выбран для соединения.

- ▷ Удалите из списка устройств данный iPhone.
- ▷ Удалите на iPhone данный автомобиль из списка сохраненных соединений для функций Bluetooth и WLAN.
- ▷ Зарегистрируйте iPhone как новое устройство.

Если после проведения всех перечисленных мероприятий выполнить нужную функцию по-прежнему не удастся, позвоните на горячую линию или обратитесь на авторизованную СТОА, другую квалифицированную СТОА или специализированную СТО.

## Android Auto ©

### Принцип действия

Android Auto позволяет управлять выбранными функциями совместимого смартфона с помощью голосового управления Google Ассистент и iDrive.

### Общие положения

Предложение зависит от страны.

### Необходимые для работы условия

- ▷ Совместимый смартфон на платформе Android: смартфон Samsung или Google с операционной системой Android 10 или смартфон с операционной системой Android 11 любого изготовителя.
- ▷ Совместимые устройства, см. стр. 79.

- ▷ Договор о предоставлении услуг мобильной связи.
- ▷ В смартфоне включены Bluetooth и WLAN.
- ▷ Смартфон должен поддерживать соединение локальной беспроводной сети на частоте 5 ГГц.
- ▷ При необходимости следует включить мобильные данные в смартфоне.
- ▷ В автомобиле активированы WLAN и Bluetooth.

### Регистрация смартфона с Android Auto

1. „СОМ“
2. „Моб. Устройства“
3. Наклоните контроллер вправо.
4. „Новое устройство“
5. „Телефонная связь и аудио“  
Bluetooth-имя автомобиля отображается на дисплее управления.
6. Включите в мобильном устройстве поиск устройств Bluetooth поблизости и выберите автомобиль.  
Отображается контрольный номер.
7. Сравните отображаемый контрольный номер на дисплее управления с контрольным номером на дисплее мобильного устройства и подтвердите их соответствие.
8. „Использовать Android Auto“
9. При необходимости завершите настройки мобильного устройства.

Смартфон подключается к автомобилю и отображается в списке устройств.

### Управление

Подробная информация, см. интегрированное руководство пользователя или руководство к системам навигации, развлечения и связи.

## Часто задаваемые вопросы

Все условия соблюдены, и все необходимые шаги выполнены в указанном порядке, но мобильное устройство работает ненадлежащим образом.

В этом случае может помочь следующее:

Смартфон уже зарегистрирован для Android Auto. При попытке повторно установить соединение выбрать Android Auto уже будет невозможно.

- ▶ Удалите соответствующий смартфон из списка устройств.
- ▶ В меню Bluetooth и WLAN смартфона удалите данный автомобиль из списка сохраненных соединений.
- ▶ Зарегистрируйте смартфон как новое устройство.

Если после проведения всех перечисленных мероприятий выполнить нужную функцию по-прежнему не удастся, позвоните на горячую линию или обратитесь на авторизованную СТОА, другую квалифицированную СТОА или специализированную СТО.

## USB-соединение

### Общие положения

К разъему USB можно подключать следующие мобильные устройства:

- ▶ Мобильные телефоны.
- ▶ Аудиоустройства, например, MP3-плеер.
- ▶ USB-накопители.

Поддерживаются основные файловые системы. Рекомендуются форматы FAT32 и exFAT.

На подключенное устройство USB через разъем USB поступает зарядный ток, если устройство поддерживает эту функцию. Учитывайте максимальный зарядный ток разъема USB.

На разъемах USB с возможностью передачи данных возможны следующие варианты использования:

- ▶ Воспроизведение музыкальных файлов.
- ▶ Воспроизведение видеофильмов.

При подключении учитывайте следующее:

- ▶ Не следует вставлять штекер в разъем USB с применением излишней силы.
- ▶ Используйте гибкий переходный кабель.
- ▶ Защищайте устройство USB от механических повреждений.
- ▶ Из-за большого количества представленных на рынке устройств USB нет гарантии того, что через автомобиль можно будет управлять любым устройством.
- ▶ Не подвергайте устройство USB экстремальным условиям окружающей среды, например, очень высоким температурам, см. руководство по эксплуатации устройства.
- ▶ Из-за многообразия различных техник сжатия безупречное воспроизведение сохраненных на устройстве USB медиафайлов может обеспечиваться не всегда.
- ▶ Для обеспечения безупречной передачи сохраненных данных не заряжайте устройство USB от бортовой розетки, если оно подключено к разъему USB.
- ▶ В зависимости от того, как используется устройство USB, для устройства USB могут потребоваться определенные настройки, см. руководство по эксплуатации устройства.

Неподходящие устройства USB:

- ▶ Жесткие диски USB.
- ▶ Концентраторы USB.
- ▶ Устройства USB для чтения карт памяти с несколькими сменными модулями.

- ▶ Устройства USB с файловой системой HFS.
- ▶ Такие устройства, как, например, вентиляторы или лампы.

## Необходимое для работы условие

Совместимое устройство с разъемом USB.

Дополнительная информация:

Совместимые устройства, см. стр. [79](#).

## Соединение с устройством

С помощью подходящего переходного кабеля подключите устройство USB к разъему USB.

Устройство USB отображается в списке устройств.

Дополнительная информация:

Разъем USB, см. стр. [356](#).

# Открытие и закрытие

## Оснащение автомобиля

В этой главе описаны все варианты серийного, экспортного и специального оборудования, которые предлагаются в модельном ряду. Поэтому описывается также комплектация и функции, которые отсутствуют в автомобиле, например, в связи с выбранной специальной комплектацией или экспортным исполнением. Это также относится к важным для безопасности функциям и системам. При использовании соответствующих функций и систем соблюдайте действующие законы и правила.

## Ключ автомобиля

### Общие положения

В зависимости от комплектации в объем поставки входят два ключа автомобиля или один ключ автомобиля и ключ BMW с дисплеем.

В каждом ключе автомобиля есть сменная батарейка.

Настройка функций кнопок зависит от комплектации и экспортного исполнения.

Ключу автомобиля можно присвоить профиль водителя с персональными настройками.

Для определения потребности в техобслуживании сервисные данные сохраняются в ключе автомобиля.

Чтобы не закрыть ключ автомобиля внутри, при выходе из салона забирайте его с собой.

## Указания по технике безопасности

### ОСТОРОЖНО

Аккумулятором автомобильного ключа является кнопочная батарейка. Батарейки или кнопочные батарейки можно проглотить, что в течение двух часов может привести к тяжелым или смертельным травмам, например, из-за внутренних ожогов или химических ожогов. Существует опасность травмирования или опасность для жизни. Держите автомобильный ключ и батарейки вдали от детей. При подозрении на проглатывание батарейки или кнопочной батарейки или на попадание ее внутрь тела немедленно обратитесь к врачу.

### ОСТОРОЖНО

Лица или животные, находящиеся в автомобиле, могут заблокировать дверь изнутри и запереться. В этом случае автомобиль невозможно открыть снаружи. Существует опасность травмирования. Забирайте с собой ключ автомобиля, чтобы автомобиль можно было открыть снаружи.

### ОСТОРОЖНО

В некоторых экспортных исполнениях разблокировка изнутри возможна только при наличии специальных знаний.

Длительное нахождение людей или животных в автомобиле под воздействием экстремальных температур сопряжено с опасностью травмирования или опасностью для жизни. Не запирайте автомо-



биль снаружи, если в нем находятся люди или животные. Не оставляйте детей, младенцев и животных в автомобиле одних.

### ОСТОРОЖНО

Оставленные без присмотра дети или животные могут привести автомобиль в движение и подвергнуть опасности себя и других участников дорожного движения, например, в результате следующих действий.

- ▷ Активация режима готовности к эксплуатации.
- ▷ Выключение стояночного тормоза.
- ▷ Открытие и закрытие дверей и окон.
- ▷ Установка рычага селектора в положение N.
- ▷ Управление оборудованием автомобиля.

Существует опасность аварии или травмирования. Не оставляйте детей или животных в автомобиле без присмотра. При выходе из автомобиля забирайте с собой ключ автомобиля и запирайте автомобиль.

## Обзор

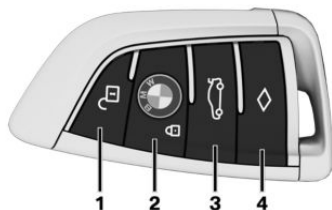

- 1 Разблокировка
- 2 Блокировка
- Автономное кондиционирование 346

- 3 Открыть/закрыть крышки багажника
- 4 Функция «Проводи домой»

## Разблокировка

### Общие положения

Поведение автомобиля при отпирании с помощью ключа автомобиля зависит от следующих настроек:

- ▷ Разблокировка при первом нажатии кнопки только двери водителя и лючка топливного бака или всех доступов к автомобилю.
- ▷ Подтверждение разблокировки автомобиля при помощи светового сигнала или звукового сигнала.
- ▷ Включение приветственного света при отпирании.  
Приветственный свет, см. стр. 204.
- ▷ Может ли окно опускаться дальше, чтобы облегчить посадку.

## Разблокируйте автомобиль



Нажмите кнопку на ключе автомобиля.

Если из-за выбранных настроек были разблокированы только дверь водителя и крышка горловины топливного бака, снова нажмите кнопку автомобильного ключа, чтобы отпереть остальные двери автомобиля.

Дополнительно выполняются следующие функции:

- ▷ Если автомобильному ключу присвоен водительский профиль, этот водительский профиль активируется, и применяются сохраненные в нем настройки.
- ▷ Включается освещение салона, если оно не было выключено вручную.
- ▷ Сложенные наружные зеркала раскладываются.

Если наружные зеркала были сложены нажатием кнопки в салоне, то при отпирании они не раскладываются.

- ▶ С противоугонной системой: противоугонная система выключается.
- ▶ С охранной сигнализацией: Охранная сигнализация выключается.

 Для активации системы комфортной посадки нажмите кнопку на ключе автомобиля два раза подряд.

В зависимости от настроек при открывании двери окно опускается дальше.

Функции освещения зависят от окружающего освещения.

## Комфортное открытие

### Указание по технике безопасности

#### ОСТОРОЖНО

При открытии и закрытии складного верха возможно защемление частей тела. Существует опасность травмирования. При открытии и закрытии складного верха следите за процессом движения и держите зону перемещения свободной.

## Открытие

 Удерживайте нажатой кнопку на ключе автомобиля.

Окна открываются, пока кнопка на ключе автомобиля удерживается нажатой.

С комфортным доступом:

Находясь вблизи автомобиля, можно открыть складной верх.

 Удерживайте нажатой кнопку на ключе автомобиля, пока складной верх не откроется полностью и полностью не закроется крышка отсека складного верха. Если пульт дистанцион-

ного управления покидает зону вблизи автомобиля, движение останавливается.

Сложенные с помощью функции комфортного закрытия наружные зеркала раскладываются.

## Блокировка

### Общие положения

Поведение автомобиля при запираении с помощью ключа автомобиля зависит от следующих настроек:

- ▶ Подтверждение блокировки автомобиля при помощи светового или звукового сигнала.
- ▶ Происходит ли автоматическое складывание наружных зеркал при блокировке. При включенном аварийном световом сигнале наружные зеркала не складываются.
- ▶ Активируется ли при блокировке функция «Проводи домой».

### Заблокируйте автомобиль

1. Закройте дверь водителя.
2. Нажмите кнопку  на ключе автомобиля.

Выполняются следующие функции:

- ▶ Запираются все двери, крышка багажника и лючок топливного бака.
- ▶ С противоугонной системой: противоугонная система включается. Это предотвращает разблокировку дверей с помощью кнопок запираения двери или устройства открывания двери.
- ▶ С охранной сигнализацией: Охранная сигнализация включается.

Если при блокировке режим готовности к движению остается включенным, автомобиль подает двукратный звуковой сигнал. В этом случае выключите Готовность к дви-



жению с помощью кнопки запуска/останова двигателя.

## Комфортное закрывание

### Указание по технике безопасности

#### ОСТОРОЖНО

При комфортном закрытии возможно защемление частей тела. Существует опасность травмирования. При комфортном закрытии следите за тем, чтобы зона перемещения оставалась свободной.

### Закрытие



После запираания удерживайте нажатой кнопку на ключе автомобиля.

Окна закрываются, пока кнопка на ключе автомобиля удерживается нажатой.

С комфортным доступом:

Находясь вблизи автомобиля, можно закрыть складной верх.



Удерживайте нажатой кнопку на ключе автомобиля, пока складной верх не закроется полностью и полностью не закроется крышка отсека складного верха. Если пульт дистанционного управления покидает зону вблизи автомобиля, движение останавливается.

Наружные зеркала складываются.

При включенном аварийном световом сигнале наружные зеркала не складываются.

### Включение освещения салона и наружного освещения



Нажмите кнопку на ключе автомобиля у запятого автомобиля.

В первые 10 секунд после запираания функция недоступна.

- ▶ Включается освещение салона, если оно не было выключено вручную. Освещение салона, см. стр. 209.
- ▶ В зависимости от настроек включаются компоненты наружного освещения.

Функции освещения зависят от окружающего освещения.

## Крышка багажника

### Общие положения

Во избежание возможного закрытия ключа автомобиля не оставляйте его в багажном отделении.

В зависимости от комплектации и экспортного исполнения можно настроить возможность отпираания крышки багажного отделения с ключа автомобиля и действие дверей автомобиля при этом.

Для открывания крышки багажника автомобильным ключом рычаг селектора должен находиться в положении P.

### Указания по технике безопасности

#### ОСТОРОЖНО

При управлении крышкой багажника возможно защемление частей тела. Существует опасность травмирования. При открытии и закрытии следите за тем, чтобы зона перемещения крышки багажника оставалась свободной.

#### ОСТОРОЖНО

Крышка багажника при открытии выдвигается назад и вверх. Существует опасность травмирования и повреждения имущества. При открытии и закрытии следите за тем, чтобы зона перемещения крышки багажника оставалась свободной.

## Открытие



Удерживайте нажатой кнопку на ключе автомобиля прикл. 1 секунду.

## Закрывание



Удерживайте нажатой кнопку на ключе автомобиля, пока не закроется крышка багажного отделения.

Отпускание кнопки останавливает процесс закрывания.

Если двери не разблокированы, крышка багажника снова блокируется сразу же после закрытия.

## Включение функции «Проводи домой»



Удерживайте нажатой кнопку на ключе автомобиля прикл. 1 секунду.

Продолжительность работы функции «Проводи домой» доступна для настройки.

Дополнительная информация:

Функция «Проводи домой», см. стр. 204.

## Замена батарейки

### УВЕДОМЛЕНИЕ

Неподходящие аккумуляторные батареи в устройстве с питанием от батарей могут привести к повреждению устройства. Существует опасность повреждения имущества. Разряженную батарейку следует заменять новой с аналогичными напряжением, размером и спецификацией.

1. Извлеките встроенный ключ из ключа автомобиля.  
Встроенный ключ, см. стр. 105.
2. Установите встроенный ключ под крышкой батарейного отсека, стрелка 1, и

поднимите крышку, выполнив встроенным ключом движение, аналогичное движению рычага, стрелка 2.

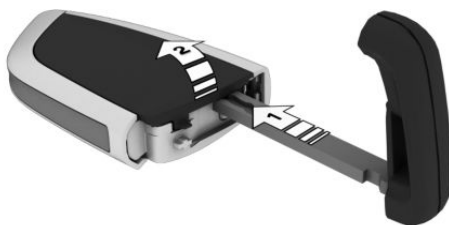

3. Нажмите на батарейку остроконечным предметом в направлении стрелки и вытащите ее.

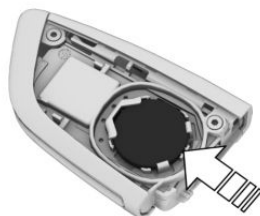

4. Вставьте аккумуляторную батарею типа CR 2032 на 3 В стороной плюсового полюса вверх.
5. Закройте крышку.
6. Вставьте встроенный ключ в ключ автомобиля с усилием, необходимым для надежной фиксации ключа.



Сдайте старые аккумуляторные батареи для утилизации на авторизованную СТОА, другую квалифицированную СТОА, специализированную СТО или в приемный пункт.

## Дополнительные ключи автомобиля

Дополнительные автомобильные ключи можно приобрести на авторизованной

СТОА, другой квалифицированной СТОА или специализированной СТО.

## Потеря ключа автомобиля

Заблокировать и заменить утерянный автомобильный ключ можно на авторизованной СТОА, другой квалифицированной СТОА или специализированной СТО.

Если утерянному автомобильному ключу присвоен водительский профиль, необходимо удалить соединение с этим ключом. После этого можно присвоить профилю водителя новый ключ автомобиля.

## Сбой в работе

### Общие положения

Отображается сообщение системы контроля параметров автомобиля.

Распознаванию автомобильного ключа могут препятствовать, кроме всего прочего, следующие обстоятельства:

- ▶ Батарейка ключа автомобиля разряжена.
- ▶ Помехи радиосвязи, вызванные радиомачтами или другими устройствами с высокой передающей мощностью.
- ▶ Экранирование ключа автомобиля металлическими предметами.

Не держите ключ автомобиля вместе с металлическими предметами.

- ▶ Помехи радиосвязи, вызванные мобильными телефонами или другими электронными устройствами в непосредственной близости от ключа автомобиля.

Не держите ключ автомобиля вместе с электронными устройствами.

- ▶ Помехи беспроводной передачи из-за зарядки мобильных устройств, например, зарядки мобильного телефона.
- ▶ Автомобильный ключ находится в непосредственной близости от отсека для беспроводной зарядки.

Переложите ключ автомобиля в другое место.

При неисправности автомобиль также можно отпереть или запереть снаружи с помощью встроенного ключа.

Дополнительная информация:

Встроенный ключ, см. стр. 105.

## Включение готовности к движению посредством аварийного распознавания автомобильного ключа

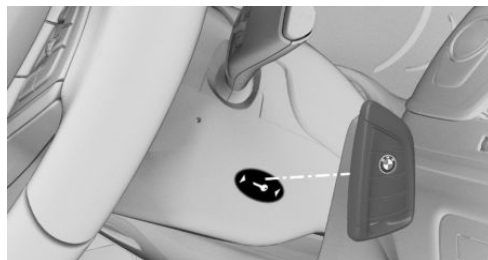

Если автомобильный ключ не распознан, готовность к движению включить невозможно.

В этом случае действуйте следующим образом:

1. Держите ключ автомобиля задней стороной к отметке на рулевой колонке. При этом обращайте внимание на индикацию на панели приборов.
2. Если ключ автомобиля распознается: Включите готовность к движению в течение 10 секунд.

Если ключ автомобиля не распознается, немного измените его положение и повторите действия.

## Часто задаваемые вопросы

Что нужно сделать, чтобы иметь возможность открыть автомобиль, если ключ по неосторожности был заблокирован внутри?

- ▶ Службы дистанционного управления в составе приложения BMW позволяют, среди прочего, запирасть и отпираться автомобиль.

Необходимо иметь действующий договор BMW ConnectedDrive, а на смартфоне должно быть установлено мобильное приложение BMW.

- ▶ Запросить разблокировку автомобиля можно через колл-центр BMW ConnectedDrive.

Необходимо иметь действующий договор BMW ConnectedDrive.

## Ключ BMW с дисплеем

### Общие положения

В комплект поставки ключа BMW с дисплеем входит дополнительный механический ключ. При использовании ключа с дисплеем механический ключ необходимо носить с собой, например, в кошельке/бумажнике. Механический ключ используется как интегрированный ключ.

Ключ с дисплеем поддерживает все функции стандартного ключа автомобиля.

Кроме того, доступны следующие функции:

- ▶ Запрос состояния дверей и окон.
- ▶ Запрос состояния охранной сигнализации.
- ▶ Запрос информации о сервисном обслуживании.
- ▶ Запрос запаса хода на имеющемся в баке топливе.
- ▶ С автономной системой отопления: управление автономной системой отопления.

Без автономной системы отопления: управление автономной системой вентиляции.

- ▶ Автономное кондиционирование с помощью удаленного пуска двигателя

Дополнительная информация:

Встроенный ключ, см. стр. 105.

### Указания по технике безопасности

#### ОСТОРОЖНО

Лица или животные, находящиеся в автомобиле, могут заблокировать дверь изнутри и запереться. В этом случае автомобиль невозможно открыть снаружи. Существует опасность травмирования. Забирайте с собой ключ автомобиля, чтобы автомобиль можно было открыть снаружи.

#### ОСТОРОЖНО

В некоторых экспортных исполнениях разблокировка изнутри возможна только при наличии специальных знаний.

Длительное нахождение людей или животных в автомобиле под воздействием экстремальных температур сопряжено с опасностью травмирования или опасности для жизни. Не запирайте автомобиль снаружи, если в нем находятся люди или животные. Не оставляйте детей, младенцев и животных в автомобиле одних.

#### ОСТОРОЖНО

Оставленные без присмотра дети или животные могут привести автомобиль в движение и подвергнуть опасности себя и других участников дорожного движения, например, в результате следующих действий.

- ▷ Активация режима готовности к эксплуатации.
- ▷ Выключение стояночного тормоза.
- ▷ Открытие и закрытие дверей и окон.
- ▷ Установка рычага селектора в положение N.
- ▷ Управление оборудованием автомобиля.

Существует опасность аварии или травмирования. Не оставляйте детей или животных в автомобиле без присмотра. При выходе из автомобиля забирайте с собой ключ автомобиля и запирайте автомобиль.

### УВЕДОМЛЕНИЕ

Одновременное нахождение Key Card и мобильного устройства в отсеке для беспроводной зарядки может привести к повреждению Key Card. Существует опасность повреждения имущества. Не кладите в отсек для беспроводной зарядки одновременно Key Card и мобильное устройство.

- 6 Назад
- 7 Включение/выключение дисплея
- 8 Разъем для зарядки Micro-USB

## Зона приема

Количество доступных функций ключа с дисплеем зависит от расстояния до автомобиля.

- ▷ В ближней зоне приема доступны все функции ключа с дисплеем.
- ▷ В дальней зоне приема можно запрашивать информацию о состоянии.

С автономной системой отопления; автономной системой отопления можно управлять.

Без автономной системы отопления; автономной системой вентиляции можно управлять.

- ▷ За пределами зоны приема может отображаться последняя переданная автомобилем информация о состоянии.
-  Символ отображается на дисплее при нажатии одной из кнопок за пределами зоны приема.

## Обзор



- 1 Открыть/закрыть крышки багажника
- 2 Разблокировка
- 3 Функция «Проводи домой»
- 4 Блокировка
- 5 Дисплей



## Дисплей

### Общие положения

Дисплей состоит из верхней строки состояния, информационной области и нижней строки состояния.

### Верхняя строка состояния

В верхней строке состояния отображается следующая информация:

- ▷  /  Автомобиль заблокирован/не заблокирован.
- ▷ Установленное в автомобиле время.
- ▷  Уровень заряда батареи ключа с дисплеем.

## Информационная область

В информационной области можно запрашивать данные и выполнять дополнительные функции.

Если информационная область состоит из нескольких страниц, под информацией отображаются индикаторы страниц.

 Индикатор текущей страницы заполнен.

Для смены страниц проведите пальцем вправо или влево.

Если на странице доступна дополнительная информация, нажмите на соответствующий значок.

Для возврата на вышестоящую страницу:

 нажмите на символ под дисплеем.

## Нижняя строка состояния

В нижней строке состояния отображается, находится ли ключ с дисплеем в зоне приема.

- ▷ „Подключен“: ключ с дисплеем находится в зоне приема.
- ▷ „Обновл.“: ключ с дисплеем находится вне зоны приема. Отображаются дата и время последней передачи данных от автомобиля.

## Выключение/включение

Для экономии заряда аккумуляторной батареи индикация на дисплее через некоторое время автоматически гаснет.

Отключение индикатора на дисплее вручную: нажмите кнопку с левой стороны ключа с дисплеем.

Включение индикации на дисплее:

1. Нажмите кнопку с левой стороны ключа с дисплеем.
2. Затем для отмены блокировки экрана проведите пальцем снизу вверх.

Выключите дисплей, чтобы увеличить время работы аккумуляторной батареи:



1. При необходимости, отмените блокировку экрана.
2. Удерживайте кнопку с левой стороны ключа с дисплеем нажатой не более 4 секунд.
3. „ОК“

Включение дисплея:

Нажмите кнопку с левой стороны ключа с дисплеем.

## Принцип управления

Имеются четыре главных меню, в которых осуществляется доступ к подменю.

Главное меню	Информация/функция
„Инф. по безопасн.“	 /  Состояние дверей. Состояние охранной сигнализации. После срабатывания сигнализации: дата, время и причина срабатывания сигнализации.
	 Состояние окон.
„Инф. по автомоб.“	Индикаторы предстоящего технического обслуживания индикатора сервисного интервала. Состояние парковочных огней.





Главное меню	Информация/функция
„Инф. по запасу хода“	Запас хода на имеющемся в баке топливе.
„Настройка кондиц.“	<p>С автономной системой отопления: управление автономной системой отопления.</p> <p>Без автономной системы отопления: управление автономной системой вентиляции.</p> <p>Автономное кондиционирование с помощью удаленного пуска двигателя.</p>

## Батарейка ключа с дисплеем

### Общие положения

Соблюдайте следующие указания:

- ▶ Если батарейка ключа с дисплеем разряжается, дисплей автоматически выключается. Батарейку необходимо зарядить, чтобы можно было снова включить дисплей. Функции стандартных кнопок сохраняются до тех пор, пока батарейка не разрядится полностью.
- ▶ Заряжайте батарейку как минимум в течение трех часов перед первым применением ключа с дисплеем и в случае, если ключ с дисплеем не использовался в течение долгого времени.
- ▶ Интерактивным ключом можно пользоваться во время зарядки через разъем USB. Если аккумуляторная батарея полностью разряжена, может пройти некоторое время, прежде чем интерактивным ключом можно будет пользоваться снова.
- ▶ Из-за большого количества USB-устройств для зарядки, представленных на рынке, не для каждого из них можно гарантировать безупречную зарядную

функцию. Длительность зарядки зависит от применяемого зарядного устройства.

- ▶ Зарядка через порт USB может сопровождаться нагревом зарядного устройства и интерактивного ключа.

Зарядка в лотке для беспроводной зарядки может сопровождаться нагревом лотка и интерактивного ключа.

При высоких температурах возможно уменьшение тока зарядки, проходящего через ключ с дисплеем, в исключительных случаях процесс зарядки может временно прерваться.

- ▶ При укладке интерактивного ключа в лоток беспроводной зарядки следить за тем, чтобы между ним и лотком не было посторонних предметов.

### Указание по технике безопасности

#### ОСТОРОЖНО

При зарядке устройства, поддерживающего стандарт Qi, в отсеке для беспроводной зарядки металлические предметы, находящиеся там вместе с устройством, могут очень сильно нагреваться. Если носители данных или электронные карты, например карты с чипом, магнитной полосой или возможностью передачи сигнала, находятся вместе с устройством в лотке, это может привести к их повреждению. Существует опасность травмирования и повреждения имущества. При зарядке мобильных устройств следите за тем, чтобы вместе с устройством в лотке не было посторонних предметов.

## Зарядка

### Через USB

Подключите ключ с дисплеем через разъем для зарядки Micro-USB к разъему USB.

## В центральной консоли



1. Откройте крышку лотка.
2. Положите интерактивный ключ в центр лотка для беспроводной зарядки перед держателями для напитков.

Обратите внимание на то, что дисплей должен быть направлен вверх.

3. Закройте крышку лотка.

## Светодиодные индикаторы

Цвет	Значение
Синий	Заряжается ключ с дисплеем. Синий светодиод продолжает гореть, когда уложенный ключ с дисплеем полностью заряжен.
Оранжевый	Ключ с дисплеем не заряжается. Возможно слишком высокая температура мобильного ключа с дисплеем или посторонние предметы в зарядном лотке.
Красный	Ключ с дисплеем не заряжается. Обратитесь на авторизованную СТОА, другую квалифицированную СТОА или специализированную СТО.

## Сбой в работе

### Общие положения

Отображается сообщение системы контроля параметров автомобиля.

Распознаванию ключа BMW с дисплеем автомобилем могут препятствовать, кроме всего прочего, следующие обстоятельства:

- ▷ Батарейка ключа с дисплеем разряжена.
- ▷ Помехи радиосвязи, вызванные радиомачтами или другими устройствами с высокой передающей мощностью.
- ▷ Экранирование ключа с дисплеем металлическими предметами.
- ▷ Помехи радиосвязи, вызванные мобильными телефонами или другими электронными устройствами в непосредственной близости.
- ▷ Помехи беспроводной передачи из-за зарядки мобильных устройств, например, зарядки мобильного телефона.

Не держите ключ с дисплеем вместе с металлическими предметами или электронными устройствами.

При неисправности автомобиль также можно отпереть или запереть снаружи с помощью механического ключа.

## Включение Готовности к движению посредством аварийного распознавания ключа BMW с дисплеем

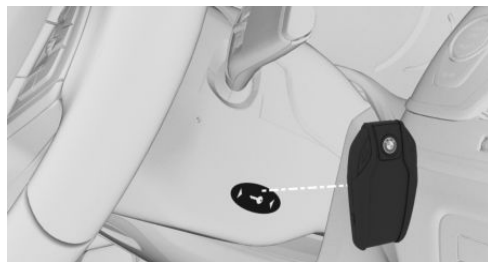

Если ключ с дисплеем не распознан, Готовность к движению не может быть включена. В этом случае действуйте следующим образом:

1. Поднесите ключ с дисплеем задней стороной к маркировке на рулевой колонке.

При этом обращайте внимание на индикацию на панели приборов.

## 2. Если ключ с дисплеем распознан:

Включите готовность к движению в течение 10 секунд.

Если ключ с дисплеем не распознается, немного измените его положение и повторите действия.

## Сброс ключа BMW с дисплеем

Если заряженный ключ с дисплеем не включается или дисплей не реагирует на ввод данных, можно выполнить сброс ключа с дисплеем.

Удерживайте нажатыми следующие кнопки на ключе с дисплеем не менее 10 секунд, пока дисплей не выключится и снова не включится:



## Key Card

### Принцип действия

Key Card позволяет осуществлять разблокировку и блокировку, а также запуск транспортного средства.

### Общие положения

Доступность Key Card зависит от комплектации и страны.

На Key Card установлен цифровой ключ, уже зарегистрированный в автомобиле. Цифровой ключ необходимо активировать в iDrive.

Перед выходом из автомобиля деактивируйте или берите Key Card с собой, так как с активированной Key Card можно запустить автомобиль. При посещении СТО для сер-

висного обслуживания всегда берите с собой ключ от автомобиля.

## Указания по технике безопасности

### **ОСТОРОЖНО**

Лица или животные, находящиеся в автомобиле, могут заблокировать дверь изнутри и запереться. В этом случае автомобиль невозможно открыть снаружи. Существует опасность травмирования. Забирайте с собой ключ автомобиля, чтобы автомобиль можно было открыть снаружи.

### **ОСТОРОЖНО**

В некоторых экспортных исполнениях разблокировка изнутри возможна только при наличии специальных знаний.

Длительное нахождение людей или животных в автомобиле под воздействием экстремальных температур сопряжено с опасностью травмирования или опасностью для жизни. Не запирайте автомобиль снаружи, если в нем находятся люди или животные. Не оставляйте детей, младенцев и животных в автомобиле одних.

### **ОСТОРОЖНО**

Оставленные без присмотра дети или животные могут привести автомобиль в движение и подвергнуть опасности себя и других участников дорожного движения, например, в результате следующих действий.

- ▷ Активация режима готовности к эксплуатации.
- ▷ Выключение стояночного тормоза.
- ▷ Открытие и закрытие дверей и окон.

- ▷ Установка рычага селектора в положение N.
- ▷ Управление оборудованием автомобиля.

Существует опасность аварии или травмирования. Не оставляйте детей или животных в автомобиле без присмотра. При выходе из автомобиля забирайте с собой ключ автомобиля и запирайте автомобиль.

### **УВЕДОМЛЕНИЕ**

Одновременное нахождение Key Card и мобильного устройства в отсеке для беспроводной зарядки может привести к повреждению Key Card. Существует опасность повреждения имущества. Не кладите в отсек для беспроводной зарядки одновременно Key Card и мобильное устройство.

## Соединение с автомобилем

Связь между автомобилем и Key Card осуществляется с помощью беспроводной связи ближнего радиуса действия NFC.

## Активация/деактивация Key Card в автомобиле

### Общие положения

Если для автомобиля активирован цифровой ключ BMW Digital Key, то вместо автомобильного ключа можно использовать цифровой ключ.

Деактивированная Key Card сохраняется в списке зарегистрированных цифровых ключей.

### Необходимое для работы условие

Для активации и деактивации Key Card автомобильный ключ должен находиться в автомобиле.

## Активация Key Card



1. Откройте крышку лотка для смартфона.
2. Положите Key Card по центру в лоток для смартфона.
3. Для активации Key Card следуйте инструкциям на дисплее управления.

## Деактивация Key Card

1. „CAR“
2. „Настройки“
3. „Двери/ доступ к а/м“
4. „Digital Key“
5. Выберите Key Card.
6. „Key Card активна“

Деактивированная Key Card сохраняется в списке зарегистрированных цифровых ключей.

## Разблокировка и блокировка автомобиля

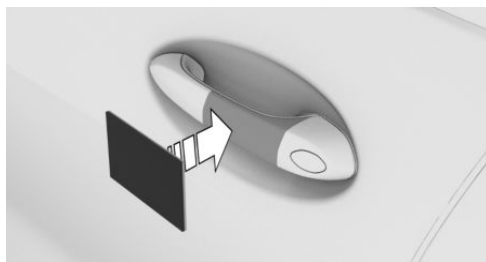

Держите активированную Key Card прямо и по центру наружной ручки двери водителя.

Если Key Card не распознается, немного измените положение Key Card и повторите действие.

## Включение Готовности к движению

### УВЕДОМЛЕНИЕ

Одновременное нахождение Key Card и мобильного устройства в отсеке для беспроводной зарядки может привести к повреждению Key Card. Существует опасность повреждения имущества. Не кладите в отсек для беспроводной зарядки одновременно Key Card и мобильное устройство.



1. Откройте крышку лотка для смартфона.
2. Положите активированную Key Card по центру в отсек для смартфона.
3. Для запуска двигателя нажмите кнопку Старт/Стоп.

С отсеком для беспроводной зарядки: После запуска двигателя выньте Key Card из отсека, чтобы использовать его для зарядки совместимого смартфона.

## Сбой в работе

Распознаванию Key Card автомобилем могут мешать предметы, находящиеся между лотком для смартфона и Key Card, например кошельки или чехол смартфона.

## Цифровой ключ BMW Digital Key

### Принцип действия

Цифровой ключ BMW Digital Key позволяет осуществлять разблокировку и блокировку, а также запуск автомобиля с использованием совместимого смартфона.

### Общие положения

Доступность цифрового ключа BMW Digital Key зависит от оснащения и страны.

Пользоваться BMW Digital Key можно на совместимом смартфоне или на другом совместимом мобильном конечном устройстве, например, смарт-часах.

Для того чтобы иметь возможность отпереть и запустить автомобиль при помощи совместимого смартфона, такой смартфон должен поддерживать данную функцию. В приложении BMW имеется возможность проверить совместимость смартфона и автомобиля.

Цифровому ключу может быть присвоен профиль водителя с индивидуальными настройками.

Дополнительная информация:

Профили водителей, см. стр. 72.

При использовании смартфона в качестве цифрового ключа всегда носите с собой автомобильный ключ или активированную Key Card. Так вы сможете получить доступ к автомобилю даже в случае выхода смартфона из строя. Наличие при себе ключа от автомобиля или Key Card будет полезно также в ситуациях, когда необходимо передать автомобиль другому лицу. В этом случае вместо смартфона достаточно будет передать ключ от автомобиля или Key Card. При посещении СТО для сервисного обслуживания всегда берите с собой ключ от автомобиля.

## Указания по технике безопасности

### ОСТОРОЖНО

Лица или животные, находящиеся в автомобиле, могут заблокировать дверь изнутри и запереться. В этом случае автомобиль невозможно открыть снаружи. Существует опасность травмирования. Забирайте с собой ключ автомобиля, чтобы автомобиль можно было открыть снаружи.

### ОСТОРОЖНО

В некоторых экспортных исполнениях разблокировка изнутри возможна только при наличии специальных знаний.

Длительное нахождение людей или животных в автомобиле под воздействием экстремальных температур сопряжено с опасностью травмирования или опасностью для жизни. Не запирайте автомобиль снаружи, если в нем находятся люди или животные. Не оставляйте детей, младенцев и животных в автомобиле одних.

### ОСТОРОЖНО

Оставленные без присмотра дети или животные могут привести автомобиль в движение и подвергнуть опасности себя и других участников дорожного движения, например, в результате следующих действий.

- ▷ Активация режима готовности к эксплуатации.
- ▷ Выключение стояночного тормоза.
- ▷ Открытие и закрытие дверей и окон.

- ▷ Установка рычага селектора в положение N.
- ▷ Управление оборудованием автомобиля.

Существует опасность аварии или травмирования. Не оставляйте детей или животных в автомобиле без присмотра. При выходе из автомобиля забирайте с собой ключ автомобиля и запирайте автомобиль.

### УВЕДОМЛЕНИЕ

Одновременное нахождение Key Card и мобильного устройства в отсеке для беспроводной зарядки может привести к повреждению Key Card. Существует опасность повреждения имущества. Не кладите в отсек для беспроводной зарядки одновременно Key Card и мобильное устройство.

## Соединение с автомобилем

Коммуникация между автомобилем и смартфоном осуществляется с помощью беспроводной связи ближнего радиуса действия, NFC.

## Необходимые для работы условия

- ▷ Смартфон совместим с цифровым ключом BMW Digital Key.
- ▷ Автомобиль связан с учетной записью ConnectedDrive владельца автомобиля.
- ▷ Аккумулятор смартфона имеет достаточный заряд. Требуемый минимальный уровень заряда аккумулятора зависит от смартфона.

## Активация цифрового главного ключа

Смартфон владельца автомобиля активируется как цифровой главный ключ автомобиля. Для этого владелец автомобиля должен подтвердить свои права на него.

Проверка прав доступа осуществляется через мобильное приложение BMW или при помощи кода активации в соответствующей функции смартфона, например в мобильном приложении Wallet. При активации оба автомобильных ключа должны находиться внутри автомобиля.

Для активации следуйте инструкциям в меню Digital Key в приложении BMW или на дисплее управления (Control Display).

## Передача цифрового ключа

### Общие положения

Digital Key позволяет делиться цифровыми ключами с другими людьми. Данная возможность реализуется смартфоном, активированным в качестве главного цифрового ключа. Смартфон должен поддерживать функцию.

### Передача права

Для передачи цифрового ключа выберите в смартфоне соответствующую функцию, например, приложение Wallet.

Как только цифровой ключ будет передан другому человеку, он получит приглашение. После принятия приглашения происходит активация цифрового ключа на смартфоне получателя.

### Аутентификация

В зависимости от модели смартфона получателя по соображениям безопасности может потребоваться аутентификация.

Для аутентификации можно использовать авторизованный ключ автомобиля, главный цифровой ключ или другой метод. Учитывать соответствующие указания на смартфоне или на дисплее управления.

## Удаление переданного ключа

### Общие положения

Переданные ключи удаляются при помощи смартфона с главными цифровым ключом, со смартфона с переданным ключом или с помощью iDrive.

Удаление при помощи смартфона с главным цифровым ключом производится только после того, когда автомобиль будет использован с другим ключом, который не подлежит удалению.

Удаление со смартфона с переданным ключом или с помощью iDrive происходит немедленно.

Удаленные цифровые ключи удаляются из списка активированных цифровых ключей.

Удаленные цифровые ключи восстановить невозможно.

### Удалить с помощью iDrive

Для удаления цифрового ключа с помощью iDrive авторизованный автомобильный ключ должен находиться в салоне автомобиля или же цифровой главный ключ должен находиться в лотке для смартфона.

1. „CAR“
2. „Настройки“
3. „Двери/ доступ к а/м“
4. „Digital Key“
5. При необходимости, выберите цифровой ключ.
6. „Удалить ключ“

## Сброс функции

Для сброса функции BMW Digital Key авторизованный автомобильный ключ должен находиться внутри автомобиля.

При сбросе функции BMW Digital Key удаляются все цифровые ключи, включая главный ключ. Цифровой ключ Key Card сохраняется и деактивируется.

После сброса разблокировка и блокировка, а также запуск транспортного средства цифровым ключом становятся невозможны.

Цифровой главный ключ необходимо заново активировать, чтобы вновь можно было использовать BMW Digital Key.

1. „CAR“
2. „Настройки“
3. „Двери/ доступ к а/м“
4. „Digital Key“
5. „Сбросить функцию“

## Разблокировка и блокировка автомобиля

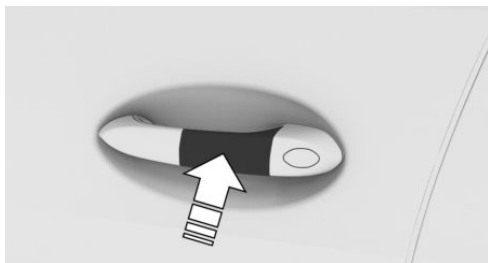

Держите антенну беспроводной связи ближнего радиуса действия в смартфоне прямо и по центру наружной ручки двери водителя.

Положение антенны беспроводной связи ближнего радиуса действия зависит от модели смартфона.

При блокировке транспортного средства при помощи смартфона проследите за тем,

чтобы были закрыты все двери и крышка багажника.

## Включение Готовности к движению



1. Откройте крышку лотка для смартфона.
2. Уложите смартфон в лоток для смартфона.  
Обратите внимание на то, что дисплей должен быть направлен вверх.
3. Закройте крышку лотка для смартфона.
4. Для запуска двигателя нажмите кнопку Старт/Стоп.

## Продажа смартфона

Перед продажей смартфона удаляйте из него все цифровые ключи. Таким образом гарантируется, что смартфон больше не будет использоваться для управления автомобилем.

## Продажа транспортного средства

Перед продажей автомобиля сбросьте функцию Digital Key или удалите автомобиль из учетной записи предыдущего владельца в ConnectedDrive.

При удалении автомобиля из аккаунта ConnectedDrive удаляются все цифровые ключи к данному автомобилю. Цифровой ключ Key Card сохраняется и деактивируется.



## Физические границы работы системы

С помощью цифрового ключа невозможно отключить систему охраны салона и датчик крена охранной сигнализации.

Дополнительная информация:

Охранная сигнализация, см. стр. 118.

## Сбой в работе

Распознаванию цифровых ключей автомобилем могут препятствовать, кроме всего прочего, следующие обстоятельства:

- ▶ На смартфон надет несоответствующий чехол, закрывающий его от датчиков в автомобиле.
- ▶ Между смартфоном и его чехлом находятся предметы, например, карта с чипом или Key Card.

## Встроенный ключ

### Общие положения

С помощью встроенного ключа дверь водителя можно отпирать и запирают без использования ключа автомобиля.

В зависимости от экспортного исполнения интегрированный ключ также подходит к перчаточному ящику.

С помощью встроенного ключа можно управлять замком-выключателем НПБ переднего пассажира.

### Указания по технике безопасности

#### **ОСТОРОЖНО**

В некоторых экспортных исполнениях разблокировка изнутри возможна только при наличии специальных знаний.

Длительное нахождение людей или животных в автомобиле под воздействием экстремальных температур сопряжено с опасностью травмирования или опасностью для жизни. Не запирайте автомобиль снаружи, если в нем находятся люди или животные. Не оставляйте детей, младенцев и животных в автомобиле одних.

#### **УВЕДОМЛЕНИЕ**

Дверной замок прочно соединен с дверью. Ручка двери двигается. Если тянуть за ручку двери при вставленном встроенном ключе, можно повредить лаковое покрытие или ключ. Существует опасность повреждения имущества. Перед тем как потянуть за внешнюю ручку двери, вытащите встроенный ключ.

## Извлечение



Нажмите кнопку, стрелка 1, и вытащите встроенный ключ, стрелка 2.

## Разблокирование/блокирование с помощью дверного замка

1. Рукой потяните ручку двери наружу и удерживайте ее.

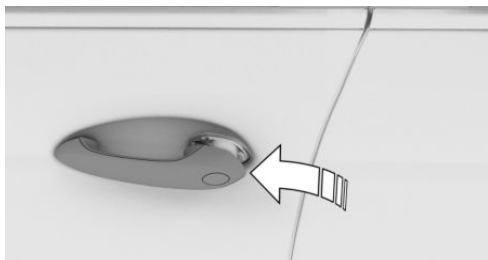

2. Вставьте палец другой руки сзади под колпачок и отожмите колпачок наружу. Удерживайте пальцем с другой стороны, чтобы колпачок не выпал из дверной ручки.



3. Снимите колпачок.
4. Разблокируйте или заблокируйте замок на двери с помощью встроенного ключа.

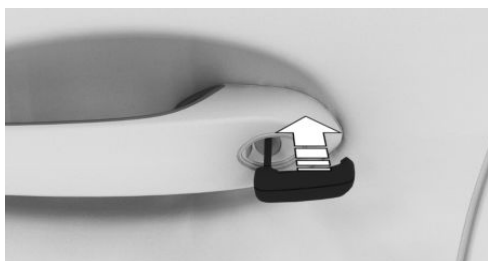

Остальные двери необходимо отпирать или запирать изнутри.

## Охранная сигнализация

При отпирании автомобиля с помощью интегрированного ключа через дверной замок срабатывает активированная охранная сигнализация, как только открывается дверь.

Если автомобиль блокируется с помощью интегрированного ключа через дверной замок, охранная сигнализация не активируется.

## Кнопки центрального замка

### Общие положения

При аварии соответствующей тяжести автомобиль будет разблокирован автоматически. Включается система аварийной световой сигнализации и освещение салона.

### Обзор



Кнопки центрального замка.

### Блокировка

 Нажмите кнопку при закрытых передних дверях.

- ▶ Лючок топливного бака остается разблокированным.
- ▶ При блокировке не обеспечивается защита автомобиля от кражи.

## Разблокировка



Нажмите кнопку.

## Открытие

- ▷  Нажмите кнопку для разблокировки всех дверей.  
Потяните устройство открывания двери наверху подлокотника.
- ▷ Потяните устройство открывания на двери, которую необходимо открыть. Другие двери остаются заблокированными.

## Комфортный доступ

### Принцип действия

Доступ к автомобилю возможен без задействования ключа автомобиля.

Достаточно носить с собой ключ автомобиля, например, в кармане брюк.

Автомобиль автоматически распознает ключ автомобиля поблизости или в салоне.

### Общие положения

Комфортный доступ поддерживает такие функции:

- ▷ Разблокирование и блокирование автомобиля через ручку двери.
- ▷ Бесконтактное разблокирование и блокирование автомобиля.
- ▷ Разблокирование и блокирование автомобиля цифровым ключом BMW Digital Key.
- ▷ Открытие крышки багажника.
- ▷ Бесконтактное открытие и закрытие крышки багажника.

## Необходимые для работы условия

- ▷ Для запираания ключ автомобиля должен находиться снаружи автомобиля в зоне дверей.
- ▷ Разблокирование и блокирование снова возможны только через 2 секунды.

## Разблокировка

### Общие положения

Поведение автомобиля при отпирании через комфортный доступ зависит от следующих настроек:

- ▷ Подтверждение разблокировки автомобиля при помощи светового сигнала или звукового сигнала.
- ▷ Включение приветственного света при отпирании.

### Разблокируйте автомобиль



Возьмитесь полностью за ручку двери водителя.

Дополнительно выполняются следующие функции:

- ▷ Если ключу автомобиля присвоен профиль водителя, этот профиль водителя активируется и устанавливает сохраненные в нем настройки.
- ▷ Включается освещение салона, если оно не было выключено вручную.

- ▶ Сложенные наружные зеркала раскладываются.

Если наружные зеркала были сложены посредством задействования кнопки в салоне, при отпирании они не раскладываются.

- ▶ С противоугонной системой: противоугонная система выключается.
- ▶ С охранной сигнализацией: Охранная сигнализация выключается.

## Блокировка

### Общие положения

Поведение автомобиля при запираии через комфортный доступ зависит от следующих настроек:

- ▶ Подтверждение блокировки автомобиля при помощи светового или звукового сигнала.
- ▶ Происходит ли автоматическое складывание наружных зеркал при блокировке. При включенном аварийном световом сигнале наружные зеркала не складываются.
- ▶ Активируется ли при блокировке функция «Проводи домой».

### Заблокируйте автомобиль

Закройте дверь водителя.

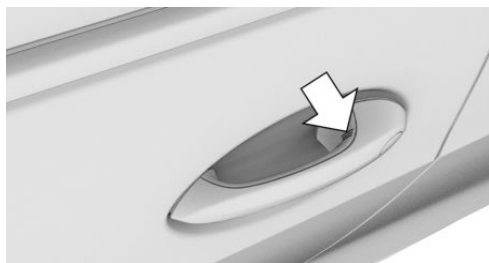

Троньте пальцем и удерживайте на протяжении примерно 1 секунды рифленую по-

верхность кнопки на ручке закрытой двери водителя, не берясь за ручку.

Выполняются следующие функции:

- ▶ Запираются все двери, крышка багажника и лючок топливного бака.
- ▶ С противоугонной системой: противоугонная система включается. Это предотвращает разблокировку дверей с помощью кнопок запираия двери или устройства открывания двери.
- ▶ С охранной сигнализацией: Охранная сигнализация включается.

## Открывание крышки багажника

### Общие положения

При открытии крышки багажника с помощью комфортного доступа заблокированные двери не разблокируются.

Во избежание возможного закрытия ключа автомобиля не оставляйте его в багажном отделении.

### Указания по технике безопасности

#### **⚠ ОСТОРОЖНО**

При управлении крышкой багажника возможно защемление частей тела. Существует опасность травмирования. При открытии и закрытии следите за тем, чтобы зона перемещения крышки багажника оставалась свободной.

#### **⚠ ОСТОРОЖНО**

Крышка багажника при открытии выдвигается назад и вверх. Существует опасность травмирования и повреждения имущества. При открытии и закрытии следите за тем, чтобы зона перемещения крышки багажника оставалась свободной.

## Открытие

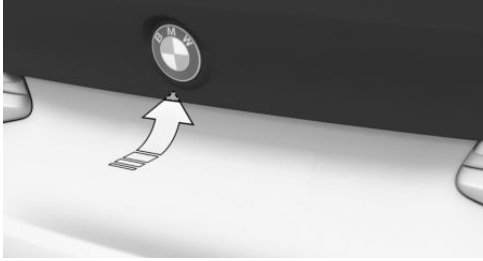

Нажмите клавишу на внешней стороне крышки багажника.

## Бесконтактное открытие и закрытие крышки багажника

### Принцип действия

Имеющий с собой ключ автомобиля позволяет бесконтактным образом открывать и закрывать крышку багажного отделения. Два датчика распознают направленное вперед движение ногой в средней области задней части автомобиля, и крышка багажника открывается или закрывается.

### Общие положения

Во избежание возможного закрытия ключа автомобиля не оставляйте его в багажном отделении.

Если ключ автомобиля находится в зоне действия датчика, возможно случайное открытие или закрытие крышки багажного отделения из-за непреднамеренного или ошибочно распознанного движения ногой.

Зона датчика простирается на прим. 1,50 м за заднюю часть автомобиля.

При бесконтактном открытии крышки багажника заблокированные двери не разблокируются.

## Указания по технике безопасности

### **ОСТОРОЖНО**

При бесконтактном открывании багажника возможно соприкосновение с частями автомобиля, например с горячей системой выпуска отработавших газов. Существует опасность травмирования. При движении ногой следите за безопасным положением и не касайтесь автомобиля.

### **ОСТОРОЖНО**

При управлении крышкой багажника возможно защемление частей тела. Существует опасность травмирования. При открытии и закрытии следите за тем, чтобы зона перемещения крышки багажника оставалась свободной.

### **ОСТОРОЖНО**

Крышка багажника при открытии выдвигается назад и вверх. Существует опасность травмирования и повреждения имущества. При открытии и закрытии следите за тем, чтобы зона перемещения крышки багажника оставалась свободной.

## Необходимые для работы условия

Для бесконтактного открывания крышки багажника рычаг селектора должен находиться в положении P.

Бесконтактное открывание и закрывание крышки багажника должно быть активировано в настройках.

## Настройки

Может быть включено и выключено бесконтактное открывание и закрывание багажной двери.

1. „CAR“
2. „Настройки“
3. „Двери/ доступ к а/м“
4. „Багажная дверь“

## Выполняемое движение ногой

1. Встаньте за автомобилем по центру, примерно на расстоянии вытянутой руки от задка кузова.
2. Заведите ногу как можно дальше под автомобиль по направлению движения и сразу же отведите ее назад. При этом движении нога должна пройти зону действия обоих датчиков.



## Открытие

Выполните описанное выше движение ногой.

Перед открытием крышки багажника мигает аварийная световая сигнализация.

## Закрытие

Выполните описанное выше движение ногой.

Аварийная световая сигнализация мигает и раздается звуковой сигнал.

Повторное движение ногой останавливает процесс закрывания. Следующее за этим

движение ногой инициирует открывание крышки багажника.

## Физические границы работы системы

Распознавание движения ногой может ограничиваться следующими внешними обстоятельствами:

- ▶ Лед, снег или снежная каша на задней части автомобиля.
- ▶ Грязь или соль на задней части автомобиля.

Движения около датчиков могут приводить к нежелательному открыванию или закрыванию багажника, например, из-за стекающей воды при мойке автомобиля или при сильном дожде. Во избежание такого нежелательного открывания или закрывания багажника держите автомобильный ключ на достаточном расстоянии от задней части автомобиля.

## Бесконтактная разблокировка и блокировка автомобиля

### Принцип действия

Когда водитель приближается к запертому автомобилю с ключом, автомобиль разблокируется.

Когда водитель с ключом отходит от автомобиля, автомобиль запирается.

### Общие положения

Автомобиль отпирается, если в зоне разблокировки распознан зарегистрированный ключ автомобиля.

Зона разблокировки находится в радиусе около 1,5 м вокруг ручек двери.

Автомобиль запирается, когда ключ автомобиля покидает зону блокировки.

Зона блокировки находится в радиусе около 3 м вокруг ручек двери.

Если автомобильный ключ в течение длительного времени находится в зоне разблокировки без движения, автомобиль автоматически запирается.

Если во время блокировки система определяет, что сиденье переднего пассажира занято, а ремень безопасности сиденья переднего пассажира во время блокировки находится в замке ремня безопасности:

- ▷ Автомобиль заблокирован, но не защищен от кражи.
- ▷ Лючок топливного бака остается разблокированным.

Поведение автомобиля при бесконтактном отпирании/запирании зависит от следующих настроек:

- ▷ Активация функции автоматической разблокировки.
- ▷ Активация функции автоматической блокировки.
- ▷ Разблокировка двери водителя и лючка топливного бака или разблокировка всех доступов к автомобилю.

Только дверь водителя и лючок топливного бака: дверь водителя и лючок топливного бака разблокируются только в том случае, если водитель приближается к автомобилю со стороны двери водителя.

Все доступы к автомобилю: автомобиль разблокируется, независимо от того, с какой стороны водитель приближается к автомобилю.

- ▷ Подтверждение разблокировки и блокировки автомобиля световым или звуковым сигналом.
- ▷ Включение приветственного света при отпирании.
- ▷ Активируется ли при блокировке функция «Проводи домой».
- ▷ Происходит ли автоматическое складывание и складывание наружных зеркал при разблокировке и блокировке.

## Необходимые для работы условия

- ▷ Готовность к движению должна быть выключена.
- ▷ Отпирание: при входе в зону разблокировки двери и крышка багажника должны быть закрыты.
- ▷ Запирание: при выходе из зоны блокировки двери и крышка багажника должны быть закрыты.
- ▷ Для бесконтактной блокировки автомобиля не допускается использование второго автомобильного ключа в радиусе 6 м от автомобиля.
- ▷ Если автомобиль стоял несколько дней, бесконтактное блокирование/разблокирование будет доступно вновь только после того, как автомобиль проедет какой-то путь.

## Сбой в работе

Распознаванию ключа автомобиля могут препятствовать, кроме всего прочего, следующие обстоятельства:

- ▷ Батарейка ключа автомобиля разряжена.  
Замена батарейки, см. стр. 92.
- ▷ Помехи радиосвязи, вызванные радиомачтами или другими устройствами с высокой передающей мощностью.
- ▷ Экранирование ключа автомобиля металлическими предметами.  
Не держите ключ автомобиля вместе с металлическими предметами.
- ▷ Помехи радиосвязи, вызванные мобильными телефонами или другими электронными устройствами в непосредственной близости от ключа автомобиля.  
Не держите ключ автомобиля вместе с электронными устройствами.

В сырую погоду и во время снегопада распознавание намерения разблокировать двери на ручках может ухудшиться.

В случае неисправности отпирайте и запирайте автомобиль с помощью ключа автомобиля или с помощью встроенного ключа.

Дополнительная информация:

Встроенный ключ, см. стр. 105.

## Крышка багажника

### Общие положения

Во избежание возможного закрытия ключа автомобиля не оставляйте его в багажном отделении.

В зависимости от комплектации и экспортного исполнения можно настроить возможность разблокировки крышки багажника с помощью автомобильного ключа и реакцию дверей автомобиля.

Для открывания крышки багажника автомобильным ключом рычаг селектора должен находиться в положении P.

Крышка багажника может не открываться, если автомобиль находится в режиме для службы парковки.

На открытой крыше багажника выключается фонарь подсветки номерного знака, чтобы не слепить людей, стоящих за автомобилем.

Если складной верх не полностью открыт или закрыт, крышка багажника, как правило, не открывается. Если крышку багажника можно открыть, следите за тем, чтобы она не ударялась о крышку отсека складного верха.

Дополнительная информация:

Режим для службы парковки, см. стр. 114.

## Указания по технике безопасности

### **ОСТОРОЖНО**

При управлении крышкой багажника возможно защемление частей тела. Существует опасность травмирования. При открытии и закрытии следите за тем, чтобы зона перемещения крышки багажника оставалась свободной.

### **ОСТОРОЖНО**

Крышка багажника при открытии выдвигается назад и вверх. Существует опасность травмирования и повреждения имущества. При открытии и закрытии следите за тем, чтобы зона перемещения крышки багажника оставалась свободной.

## Открывание и закрывание

### Открытие

#### Снаружи

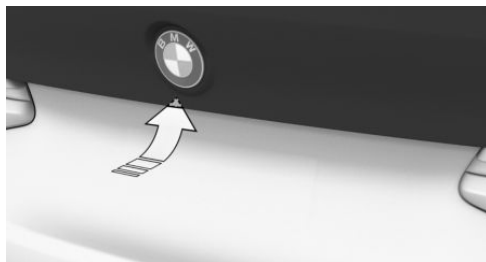

- ▶ Разблокируйте автомобиль, затем нажмите кнопку на внешней стороне дверцы багажного отделения.
- ▶ С комфортным доступом: возьмите с собой ключ автомобиля и нажмите кнопку



на внешней стороне крышки багажного отделения.

- ▷  Удерживайте нажатой кнопку на ключе автомобиля прибл. 1 секунду.

При необходимости двери разблокируются.

### Внутри

-  Нажмите кнопку в отсеке двери водителя.

### Прерывание процесса открытия

Процесс открытия прервется:

- ▷ При пуске двигателя.
- ▷ Если автомобиль начинает движение.
- ▷ При нажатии кнопки на внешней стороне крышки багажника. Повторное нажатие снова закрывает крышку багажника.
- ▷ При нажатии на клавишу на внутренней стороне крышки багажника. Повторное нажатие снова закрывает крышку багажника.
- ▷ При нажатии кнопки на ключе автомобиля. Повторное нажатие продолжает процесс открытия. Нажатие и удержание кнопки снова закрывает крышку багажника.
- ▷ При нажатии или потягивании кнопки в двери водителя. Повторное нажатие продолжает процесс открытия.

### Закрытие

#### Снаружи

- ▷ Удерживайте нажатой кнопку  на ключе автомобиля, пока не закроется крышка багажного отделения.

Отпускание кнопки останавливает движение.

- ▷  Нажмите кнопку на внутренней стороне крышки багажника.

С комфортным доступом:

- ▷  Нажмите кнопку на внутренней стороне крышки багажника.

После закрытия крышки багажника автомобиль запирается. Для этого дверь водителя должна быть закрыта, а ключ автомобиля должен находиться за пределами автомобиля в области крышки багажного отделения.

### Внутри

-  Потяните и удерживайте кнопку в отсеке двери водителя.

Для этой функции ключ автомобиля должен находиться внутри автомобиля.

### Прерывание процесса закрытия

Процесс закрытия прерывается в следующих ситуациях:

- ▷ При пуске двигателя.
- ▷ При резком трогании.
- ▷ При нажатии кнопки на внешней стороне крышки багажника. Повторное нажатие снова открывает крышку багажника.
- ▷ При нажатии на клавишу на внутренней стороне крышки багажника. Повторное нажатие снова открывает крышку багажника.
- ▷ При отпускании кнопки на ключе автомобиля. Повторное нажатие и удержание продолжает процесс закрытия.
- ▷ При отпускании кнопки в двери водителя. Повторное потягивание и удержание продолжает процесс закрытия.

## Сбой в работе

При электрической неисправности откройте разблокированную крышку багажника вручную, медленно и без рывков.

## Аварийное разблокирование багажника



Потянуть за ручку в багажном отделении.

Крышка багажника отогреется.

## Автодоводчик

### Указание по технике безопасности

#### ОСТОРОЖНО

При управлении дверями возможно защемление частей тела. Существует опасность травмирования. При открытии и закрытии дверей следите за тем, чтобы зона перемещения дверей оставалась свободной.

## Закрытие

Слегка нажмите на двери для закрытия. Процесс закрытия происходит самостоятельно.

## Режим парковочного сервиса

### Принцип действия

В режиме парковочного сервиса дисплей управления заблокирован. Управление с помощью iDrive более невозможно.

Этот режим можно использовать, например, если требуется передать автомобиль парковщику.

### Общие положения

В режиме парковочного сервиса невозможно внесение изменений в настройки автомобиля через iDrive. Личные настройки недоступны для изменения. Личные данные не могут быть отображены.

Кроме того, проводятся следующие действия:

- ▶ Ограничивается громкость звука аудиосистемы.
- ▶ Деактивируется интегрированный универсальный пульт дистанционного управления.
- ▶ Динамический контроль устойчивости выключить невозможно.
- ▶ В зависимости от автомобиля крышку багажного отделения можно заблокировать и отключить от центрального замка.

### Необходимые для работы условия

- ▶ Создан как минимум один профиль водителя.
- ▶ Водительский профиль или гостевой профиль активен.
- ▶ Аккаунт на ConnectedDrive присвоен как минимум одному профилю водителя.

## Вызов меню режима парковочного сервиса

### Через экран выключения

После выключения Готовности к движению отображается экран выключения. В экране выключения выберите запись для режима парковочного сервиса.

### Через строку индикации у верхнего края дисплея управления

1. Наклоните контроллер вверх.
2. „Режим парковки“

### Через настройки автомобиля

1. „CAR“
2. „Настройки“
3. „Общие настройки“
4. „Режим парковки“

## Активация режима парковочного сервиса

### Общие положения

Перед активацией режима для службы парковки следует задать PIN-код, чтобы иметь возможность в дальнейшем деактивировать режим для службы парковки.

В зависимости от активного водительского профиля различается порядок ввода PIN-кода.

### Водительский профиль с PIN-кодом

Для активного водительского профиля был создан PIN-код.

Ввод другого PIN-кода не требуется.

1. „Заблокир. багажную дверь“  
Крышку багажного отделения можно заблокировать и разблокировать с помощью центрального замка.
2. „Активировать сейчас“

### Водительский профиль без PIN-кода

Водительскому профилю необходимо присвоить PIN-код.

1. „PIN“
2. Ввод PIN-кода.
3. „Заблокир. багажную дверь“  
Крышку багажного отделения можно заблокировать и разблокировать с помощью центрального замка.
4. „Активировать привязку“
5. „Активировать сейчас“

### Гостевой профиль

Активный водительский профиль является гостевым профилем.

Необходимо ввести PIN-код.

1. „PIN“
2. Ввод PIN-кода.
3. „Заблокир. багажную дверь“  
Крышку багажного отделения можно заблокировать и разблокировать с помощью центрального замка.
4. „Активировать сейчас“  
Этот PIN-код может использоваться однократно для деактивации режима парковочного сервиса в активном гостевом профиле.

## Деактивация режима парковочного сервиса

### Общие положения

На дисплее управления отображается экран блокировки режима парковочного сервиса.

Деактивация режима парковочного сервиса зависит от того, какой водительский профиль выбирается на экране блокировки.

## Водительский профиль с PIN-кодом

Независимо от того, кто активировал режим парковочного сервиса, водитель может деактивировать режим парковочного сервиса путем ввода своего PIN-кода.

1. Выберите профиль водителя.
2. Введите PIN-код, назначенный профилю водителя.

Если вы забыли PIN-код, режим парковочного сервиса можно деактивировать путем ввода соответствующих данных доступа ConnectedDrive.

## Водительский профиль без PIN-кода

Режим парковочного сервиса был активирован другим лицом. Для деактивации режима парковочного сервиса водитель, не имеющий PIN-кода, должен ввести данные доступа своего аккаунта на ConnectedDrive.

1. Выберите профиль водителя.
2. Введите присвоенные водителю профилю данные доступа на ConnectedDrive.

## Гостевой профиль

В гостевом профиле деактивация режима парковочного сервиса возможна лишь в случае, если режим парковочного сервиса был активирован в гостевом профиле.

1. Выберите гостевой профиль.
2. Введите заданный при активации PIN-код.

При утрате PIN-кода деактивация режима парковочного сервиса возможна через персональный водительский профиль.

## Настройки

### Общие положения

В зависимости от комплектации и экспортного исполнения доступны различные настройки для открытия и закрытия.

Эти настройки сохраняются для текущего используемого профиля водителя.

### Разблокирование и блокирование

#### Двери

1. „CAR“
2. „Настройки“
3. „Настройки кнопок ключа“
4. Выберите символ  .
5. Выберите нужную настройку:

- ▷ „Только дверь водителя“

Отпирается только дверь водителя и лючок топливного бака. При повторном нажатии отпирается весь автомобиль.

- ▷ „Все двери“

Отпирается весь автомобиль.

- ▷ „Комфортный доступ“

Отпирается весь автомобиль.

При нажатии кнопки на ключе автомобиля два раза подряд при последующем открытии двери окно продолжает опускаться.

### Сигналы подтверждения автомобиля

1. „CAR“
2. „Настройки“
3. „Двери/ доступ к а/м“
4. Деактивируйте или активируйте требуемый сигнал подтверждения:
  - ▷ „Мигание при блок./разблок.“

Разблокировка подтверждается при помощи двукратного мигания, блокировка - при помощи однократного мигания.

- ▷ С охранной сигнализацией:  
„Звук. сигн. при блок./разблок.“  
Разблокировка подтверждается с помощью подачи двукратного звукового сигнала, блокировка — с помощью подачи однократного звукового сигнала.

### Автоматическое складывание зеркал

1. „CAR“
2. „Настройки“
3. „Двери/ доступ к а/м“
4. „Складыв. зеркала при блокир.“

### Автоматическая разблокировка

1. „CAR“
2. „Настройки“
3. „Двери/ доступ к а/м“
4. „Разблок. по оконч. поездки“  
После выключения Готовности к движению посредством нажатия кнопки запуска/останова двигателя заблокированный автомобиль автоматически разблокируется.

### Автоматическая блокировка

1. „CAR“
2. „Настройки“
3. „Двери/ доступ к а/м“
4. Выберите нужную настройку:
  - ▷ „Блокировать по времени“  
Если после разблокировки ни одна из дверей не откроется, вскоре будет выполнена автоматическая блокировка.
  - ▷ „Блокир. при трогании с места“

После начала движения блокировка происходит автоматически.

### Крышка багажника

#### Дверца багажного отделения и двери

Можно настроить разблокировку только крышки багажника или же крышки багажника и дверей.

В зависимости от комплектации и экспортного исполнения эти настройки могут не предлагаться.

1. „CAR“
2. „Настройки“
3. „Настройки кнопок ключа“
4. Выберите символ  .

Текст рядом с символом отображает текущую настройку.

5. Выберите нужную настройку:
  - ▷ „Багажная дверь“  
В зависимости от оснащения крышка багажника разблокируется или откроется.
  - ▷ „Багажная дверь и дверь(-и)“  
В зависимости от оснащения крышка багажника разблокируется или откроется, а двери разблокируются.
  - ▷ „Багажная дверь открывается, если предвар. открыт а/м“  
Автомобиль следует отпереть, чтобы крышкой багажного отделения можно было управлять с ключа автомобиля.
  - ▷ „Заблок. кнопку багажн.“

Управление крышкой багажного отделения с ключа автомобиля блокируется.

## Комфортный доступ

### Бесконтактное запирание и отпирание

Бесконтактное открывание и закрывание можно включить или выключить.

1. „CAR“
2. „Настройки“
3. „Двери/ доступ к а/м“
4. „Комфортный доступ“

### Восстановление состояния покоя после открытия передних дверей

1. „CAR“
2. „Настройки“
3. „Двери/ доступ к а/м“
4. „Выкл. а/м после открыв. двери“  
Состояние покоя, см. стр. 43.

## Охранная сигнализация

### Принцип действия

Охранная сигнализация оптически и акустически сигнализирует о неправомерной попытке открытия заблокированного автомобиля.

### Общие положения

При запертом автомобиле охранная сигнализация срабатывает при следующих изменениях:

- ▷ Открытие двери, крышки капота или крышки багажника.
- ▷ Движения в салоне.
- ▷ Изменения наклона автомобиля, например, при попытке кражи колес или буксировке.
- ▷ Прерывание напряжения аккумуляторной батареи.

- ▷ Ненадлежащее использование розетки бортовой системы автоматической диагностики.
- ▷ Блокировка автомобиля, пока устройство подключено к диагностическому разъему.

При таких изменениях срабатывают акустическая и световая охранная сигнализация:

- ▷ Подача звукового сигнала:  
В зависимости от правил в стране эксплуатации звуковой сигнал тревоги поддается.
- ▷ Подача визуального сигнала:  
Посредством мигания аварийной световой сигнализацией и при необходимости фарами.

Для обеспечения функционирования охранной сигнализации не вносите изменения в систему.

### Включение/выключение

Охранная сигнализация выключается или включается, если выполняется разблокировка или блокировка автомобиля с помощью ключа или комфортного доступа.

### Открывание дверей при включенной сигнализации

Охранная сигнализация срабатывает при открытии двери, если она была разблокирована встроенным ключом через дверной замок.

### Открывание крышки багажника с включенной охранной сигнализацией

Крышку багажника также можно открывать при включенной охранной сигнализации. При закрытии крышки багажника она снова блокируется и контролируется, если

двери заблокированы. Аварийная световая сигнализация однократно мигает.

## Контрольная лампа на внутреннем зеркале



- ▶ Контрольная лампа быстро мигает каждые 2 секунды:  
Охранная сигнализация включена.
- ▶ Контрольная лампа мигает прим. 10 секунд, а затем быстро мигает каждые 2 секунды:  
Система охраны салона и датчик крена неактивны, так как двери, крышка капота или крышка багажника закрыты неправильно. Доступ к правильно закрытым компонентам защищен.  
После закрытия последних открытых входов включаются система охраны салона и датчик крена.
- ▶ Контрольная лампа гаснет после разблокирования:  
С автомобилем не производили никаких действий.
- ▶ После отпирания контрольная лампа мигает до тех пор, пока не будет включена Готовность к движению, но не более 5 минут:  
Сигнализация сработала.

## Датчик крена

Датчик контролирует наклон автомобиля.

Охранная сигнализация реагирует, например, при попытке кражи колес или при попытке буксировки.

## Охрана салона

Контролируется салон автомобиля.

Охранная сигнализация реагирует при обнаружении движения в салоне.

Контролируется салон автомобиля до высоты подушки сиденья. Сигнализация, включая систему охраны салона, активируется, даже если складной верх открыт. К срабатыванию системы могут привести падающие предметы, например, листья.

## Предотвращение ложного срабатывания сигнализации

### Общие положения

Датчик крена и система охраны салона могут вызывать ложное срабатывание сигнализации.

Возможные ситуации ложного срабатывания сигнализации:

- ▶ В моечных установках или мойках.
- ▶ В многоэтажных гаражах.
- ▶ При железнодорожной, морской перевозке или транспортировке на прицепе.
- ▶ При перевозке животных в автомобиле.
- ▶ Если после начала заправки автомобиль блокируется.

В этих случаях датчик крена и систему охраны салона можно выключить.

## Выключение датчика крена и системы охраны салона



Нажмите кнопку на ключе автомобиля в течение 10 секунд после блокировки автомобиля.

Контрольная лампа горит около 2 секунд, а затем начинает быстро мигать.

Датчик крена и охрана салона выключены до новой блокировки.

## Выключение сигнала

- ▷ Отоприте автомобиль ключом автомобиля.
- ▷ Разблокируйте автомобиль с помощью интегрированного ключа и включите готовность к движению при помощи аварийного распознавания автомобильного ключа.  
Сбой в работе, см. стр. 93.
- ▷ С комфортным доступом: при наличии ключа автомобиля полностью возьмитесь за ручку двери водителя или переднего пассажира.

## Стеклоподъемники

### Общие положения

Окна открываются и закрываются снаружи при помощи ключа автомобиля.

Если окно часто открывается в одном и том же положении, данную задачу может брать на себя BMW Intelligent Personal Assistant. Например, если часто используется одна и та же многоярусная парковка.

Дополнительная информация:

- ▷ Ключ автомобиля, см. стр. 88.
- ▷ BMW Intelligent Personal Assistant, см. стр. 56.

### Указание по технике безопасности

#### ОСТОРОЖНО

При управлении окнами возможно защемление частей тела или предметов. Существует опасность травмирования или повреждения имущества. При открытии

и закрытии окон следите за тем, чтобы зона перемещения окон оставалась свободной.

## Обзор



 Стеклоподъемники для отдельных окон

 Стеклоподъемники для всех окон



## Необходимые для работы условия

Управление окнами может осуществляться при выполнении следующих условий.

- ▷ Готовность к эксплуатации включена.
- ▷ Готовность к движению активна.
- ▷ Некоторое время после перехода в состояние покоя.



Ключ автомобиля должен находиться в салоне.

## Открытие по отдельности



- ▷  Нажмите на выключатель до точки срабатывания.  
Окно открывается, пока удерживается выключатель.
- ▷  Нажмите переключатель с переходом за точку срабатывания.  
Окно открывается автоматически. Повторное нажатие на переключатель останавливает движение.





## Совместное открытие

- ▶  Нажмите на выключатель до точки срабатывания.  
Все окна открываются, пока удерживается выключатель.
- ▶  Нажмите переключатель с переходом за точку срабатывания.  
Все окна открываются автоматически.  
Повторное нажатие на переключатель останавливает движение.

## Закрытие по отдельности

- ▶  Потяните выключатель до точки срабатывания.  
Окно закрывается, пока удерживается выключатель.
- ▶  Вытяните переключатель с переходом за точку срабатывания.  
При закрытой двери окно закрывается автоматически. Если потянуть еще раз, движение будет остановлено.

## Совместное закрытие

- ▶  Потяните выключатель до точки срабатывания.  
Все окна закрываются, пока вытянут выключатель.
- ▶  Вытяните переключатель с переходом за точку срабатывания.  
Все окна закрываются автоматически.  
Если еще раз потянуть выключатель, то движение прекращается.

## Травмозащитная функция

### Принцип действия

Травмозащитная функция при закрывании окна препятствует прищемлению предметов или частей тела между каркасом двери и стеклом.

## Общие положения

Если при закрывании окна распознается сопротивление или блокировка, процесс закрывания прерывается.



## Указание по технике безопасности

### ОСТОРОЖНО

Аксессуары на окнах, например, антенны, могут помешать работе травмозащитной функции. Существует опасность травмирования. Запрещается закреплять какие-либо аксессуары в зоне движения окон.

## Закрытие без травмозащитной функции

При опасности извне или в случае обледенения выполните следующие действия:

1.  Вытяните переключатель с переходом за точку срабатывания и удерживайте его.  
Окно закрывается с ограниченной травмозащитной функцией. Если усилие превысит определенное значение, процесс закрытия прерывается.
2.  В течение прибл. 4 секунд снова вытяните переключатель с переходом за точку срабатывания и удерживайте его.  
Окно закрывается без травмозащитной функции.

## Складной верх

### Общие положения

Соблюдайте следующие указания:

- ▷ Закрывайте складной верх после остановки автомобиля. Закрытый складной верх защищает от непогоды и от краж.
- ▷ Даже если складной верх закрыт, храните ценные вещи в запортом багажном отделении.
- ▷ На высокой скорости под действием возникающего в салоне автомобиля разрежения складной верх может вибрировать. При помощи встроенной системы вентиляции и увеличьте количество воздуха, чтобы в автомобиле не возникало разрежение.
- ▷ Одновременный запуск двигателя и манипуляции со складным верхом невозможны. При запуске двигателя кнопкой пуска/останова или с помощью автоматического Старт/Стопа перемещение складного верха ненадолго останавливается.
- ▷ Процесс закрытия складного верха прерывается при открытии двери.
- ▷ Для сохранения заряда аккумуляторной батареи складной верх, по возможности, следует открывать и закрывать при работающем двигателе.
- ▷ Перед тем, как закрыть складной верх, уберите, если есть, инородные тела с рамы лобового стекла. В противном случае они будут мешать закрытию.

## Указания по технике безопасности

### **ОСТОРОЖНО**

При открытии и закрытии складного верха возможно защемление частей тела. Существует опасность травмирования. При открытии и закрытии складного верха следите за процессом движения и держите зону перемещения свободной.

### **ОСТОРОЖНО**

При управлении складным верхом во время движения обзор сзади может быть сильно ограничен. При скорости более 50 км/ч складной верх остается в текущем состоянии. Существует опасность аварии и повреждения имущества. При управлении складным жестким верхом во время движения внимательно следите за дорогой и при необходимости снижайте скорость. Не управляйте складным верхом во время движения задним ходом или при ветре.

### **ОСТОРОЖНО**

Складной верх не предназначен для монтажа системы багажников. Багажники на крыше могут открутиться. Существует опасность аварии. Запрещается устанавливать системы багажников на складной верх.

### **ОСТОРОЖНО**

Не до конца открытый или закрытый складной верх не зафиксирован и во время движения может самостоятельно открыться из-за встречного ветра. Существует опасность травмирования или повреждения имущества. Следите за тем, чтобы складной верх всегда был открыт или закрыт полностью.

### **ОСТОРОЖНО**

При длительной остановке с включенным зажиганием складной верх и крышка его отсека остаются в текущем положении несколько минут, после чего медленно опускаются. Спуск осуществляется с несколькими промежуточными положениями. Промежуточные положения

сохраняются непродолжительное время. При выключенной готовности к движению складной верх и крышка его отсека опускаются после короткого времени ожидания.

Существует опасность травмирования или повреждения имущества. Следите за тем, чтобы складной верх всегда был открыт или закрыт полностью. Держите зону перемещения складного верха свободной.

### УВЕДОМЛЕНИЕ

При неправильном управлении возможно повреждение складного верха и других частей автомобиля.

Существует опасность повреждения имущества. При управлении соблюдайте следующее:

- ▷ Держите зону перемещения складного верха свободной, так как складной верх откидывается вверх. Максимальная зона перемещения: 2,5 м.
- ▷ Держите зону перемещения крышки отделения складного верха свободной, так как она откидывается назад. Максимальная зона перемещения: 0,5 м.
- ▷ Полностью закройте крышку багажника.
- ▷ Не оставляйте влажный складной верх открытым более чем на один день.
- ▷ Не открывайте складной верх, если он мокрый, покрыт снегом, обледенел или загрязнен.
- ▷ Запрещается класть предметы на складной верх.
- ▷ Система защиты при опрокидывании не должна срабатывать.

- ▷ Не управляйте складным верхом на неровных участках дороги.
- ▷ Складной верх следует всегда открывать и закрывать полностью. Складной верх блокируется только в конечных положениях.

## Обзор



Переключатель складного верха

## Необходимые для работы условия

Для перемещения складного верха необходимо выполнить следующие условия.

- ▷ Скорость составляет макс. 50 км/ч.
- ▷ Включена готовность к работе, нажата педаль тормоза или включена готовность к движению.
- ▷ Наружная температура выше -10 °С.
- ▷ Имеется достаточное напряжение бортовой сети.
- ▷ Привод складного верха не перегрет.
- ▷ Окна закрываются и открываются автоматически.
- ▷ Закрыта крышка багажника.
- ▷ Обшивка багажника сложена вниз.

При несоблюдении одного из этих условий отображается сообщение системы автоматической диагностики.

## Управление изнутри

### Открытие



Потяните и удерживайте переключатель.

Стекло опускается, а складной верх открывается, пока переключатель находится в положении тяги.

Полсе того, как складной верх откроется полностью, можно удерживать переключатель или повторно вытянуть его на короткое время, чтобы снова поднять стекло.

### Закрытие



Нажмите и удерживайте переключатель.

Стекла опускаются, складной верх закрывается, а стекло снова поднимается, пока переключатель находится в нажатом положении.

### Не допускайте прерывания

Нажимайте или тяните переключатель, пока складной верх не будет полностью поднят или сложен, а по окончании процесса не появится соответствующее сообщение системы автоматической диагностики. Следите за тем, чтобы и отсек для складного верха был полностью закрыт. Только после полного открывания или закрывания складной верх и крышка отсека складного верха блокируются.

Если переключатель отпустить, перемещение складного верха останавливается. Действие может быть продолжено в желаемом направлении при помощи переключателя.

Складной верх и крышка его отсека в этом случае не блокируются. Снова задействуйте переключатель, пока манипуляции со складным верхом не будут завершены.

## Управление снаружи

Если в оснащение входит комфортный доступ, управлять складным верхом можно и снаружи.

Комфортное открывание и закрывание происходит посредством ключа от автомобиля.

Дополнительная информация:  
Ключ автомобиля, см. стр. 88.

### Разделитель багажного отделения

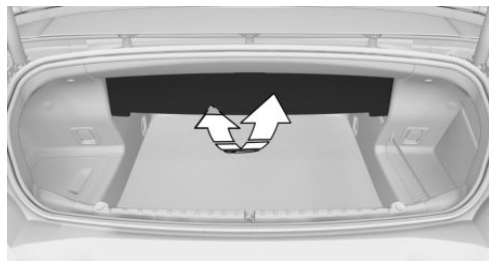

Опустите разделитель багажного отделения, чтобы можно было открыть складной верх.

Сложить перегородку багажника вперед, чтобы увеличить вместимость багажного отделения.

### Закрытие складного верха вручную

#### Общие положения

В случае неисправности складного верха его можно закрыть вручную. Для этого требуется два человека.

По возможности следует закрыть складной верх вручную на авторизованной СТОА, другой квалифицированной СТОА или специализированной СТО.

## Указания по технике безопасности

### **ОСТОРОЖНО**

При неисправности электрики складной верх может не заблокироваться в полностью открытом положении. Складной верх будет разложен во время движения. Существует опасность аварии. Закрытый складной верх нельзя открывать вручную.

### **ОСТОРОЖНО**

При ручном закрытии складного верха возможно защемление частей тела. Управление с одной стороны может повредить складной верх. Существует опасность травмирования или повреждения имущества. Следите за тем, чтобы зона перемещения складного верха и крышки отделения для складного верха оставалась свободной. Закрывать складной верх вручную разрешается только при помощи второго человека.

## Перед закрытием

1. Полностью опустите боковые стекла.
2. Выключите готовность к работе.  
Кнопка запуска/останова двигателя, см. стр. 155.
3. Открытие крышки багажника.
4. Возьмите инструмент для складного верха из багажника.

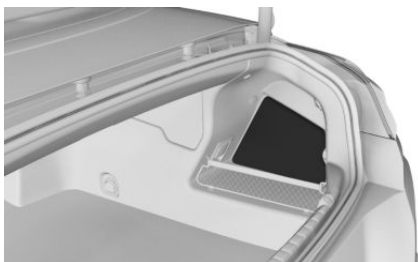

5. При необходимости возьмите отвертку из набора инструментов.
6. Разблокируйте крышку отсека складного верха. Для этого необходимо по очереди вытянуть до упора тросики Боудена для аварийной разблокировки.

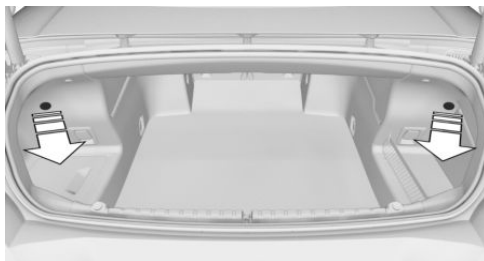

7. При разблокированном отсеке складного верха крышку багажника невозможно открыть. Быстро возьмите нужные вещи из багажного отделения и закройте крышку багажника перед закрытием.

### 8. **УВЕДОМЛЕНИЕ**

Крышка багажного отделения при закрытии наталкивается на разблокированную крышку отсека для складного верха. Существует опасность повреждения имущества. При закрытии крышки багажного отделения убедитесь, что она не сталкивается с крышкой отсека для складного верха.

Закройте крышку багажника. При этом слева и справа прижмите вниз крышку отсека складного верха вниз настолько, чтобы избежать контакта с крышкой багажного отделения.

### Выдвижение складного верха

1. Прижмите крышку отсека складного верха с обеих сторон, откиньте до упора назад и вверх.

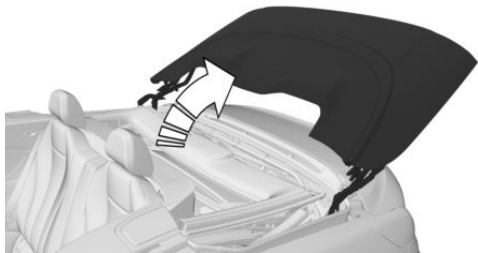

2. С обеих сторон автомобиля возьмитесь одной рукой за передние края каркаса складного верха. Другой рукой возьмитесь за нижний край складного верха.



3. Одновременно выньте складной верх с обеих сторон и отведите его вперед. Следите за тем, чтобы края складного верха не касались других деталей.



4. Складной верх отложите на раму лобового стекла и закройте отсек. Конец

складного верха должен быть откинут вверх.

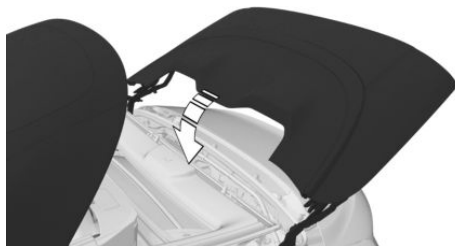

5. Откиньте конец складного верха вниз на крышку отсека.



### Фиксация складного верха спереди

1. Снимите кожух по центру переднего каркаса складного верха.



2. Вставьте инструмент для складного верха в механизм запирания складного верха.

Пока помощник прижимает передний каркас складного верха снаружи посередине к раме лобового стекла: поворачивайте инструмент для складного верха против часовой стрелки до тех пор, пока

передний каркас складного верха не фиксируется рамой лобового стекла.

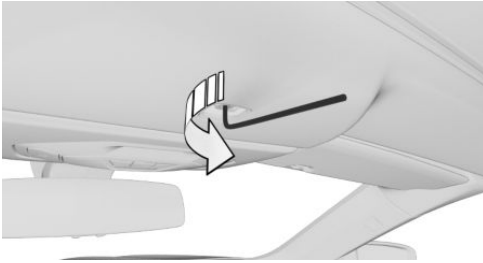

### УВЕДОМЛЕНИЕ

При движении в дождь или по мокрой дороге со складным верхом, зафиксированным только спереди, вода будет попадать в салон. Существует опасность повреждения имущества. При дожде или по мокрой дороге не двигайтесь со складным верхом, зафиксированным только спереди.

### УВЕДОМЛЕНИЕ

При движении на скорости более 80 км/ч со складным верхом, зафиксированным только спереди, возможно повреждение складного верха. Существует опасность повреждения имущества. При движении со складным верхом, зафиксированным только спереди, не превышайте скорость 80 км/ч.

Обратитесь на авторизованную СТОА, другую квалифицированную СТОА или специализированную СТО для проверки складного верха.

## Ветроотражатель

### Принцип действия

Ветроотражатель снижает движение воздуха в салоне при движении с убраннным складным верхом.

Оптимальная защита от ветра достигается при закрытых боковых окнах.

### Общие положения

Снятый ветроотражатель следует уложить в защитный чехол в багажном отделении.

Ветроотражатель должен храниться в чехле только в сухом состоянии.

### Указания по технике безопасности

#### ОСТОРОЖНО

При управлении ветрозащитным приспособлением возможно защемление частей тела. Существует опасность травмирования. При установке, снятии и складывании следите за тем, чтобы зона перемещения ветрозащитного приспособления оставалась свободной.

#### ОСТОРОЖНО

Уложенные на установленный ветроотражатель предметы могут скатиться в салон или создать опасность для других участников движения, например, при аварии, торможении или выполнении объездного маневра. Предметы могут повредить ветроотражатель. Существует опасность травмирования или повреждения имущества. Не кладите предметы на установленный ветроотражатель.

**⚠ ОСТОРОЖНО**

Неправильно закрепленный на автомобиле ветроотражатель может оторваться и попасть в салон или создать опасность для других участников дорожного движения. Существует опасность травмирования или повреждения имущества.

Перед троганием с места убедитесь, что крепежные штифты зафиксированы в точках крепления и ветроотражатель надежно установлен.

**⚠ ОСТОРОЖНО**

Управление ветрозашитной стенкой может отвлекать во время вождения. Существует опасность аварии. Управляйте ветроотражателем только при остановленном автомобиле.

**⚠ УВЕДОМЛЕНИЕ**

При отодвигании передних сидений назад возможно повреждение ветроотражателя. Существует опасность повреждения имущества. При отодвигании передних сидений назад следите за тем, чтобы зона перемещения оставалась свободной.

**Установка**

Ветроотражатель находится в защитном чехле в багажном отделении.

1. Достаньте ветроотражатель из защитного чехла.
2. Полностью расправьте ветроотражатель так, чтобы ручка, стрелка 1, опусти-

лась вниз и ветрозашитная стенка заблокировалась.

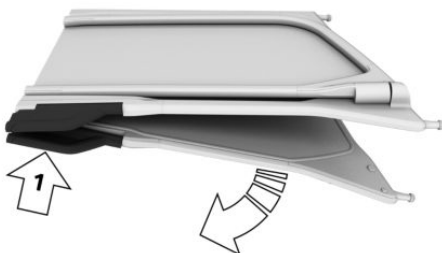

3. При необходимости откройте задние боковые стекла.
4. Закрепите ветроотражатель с одной стороны автомобиля с помощью штифтов, установленных в соответствующие точки крепления.

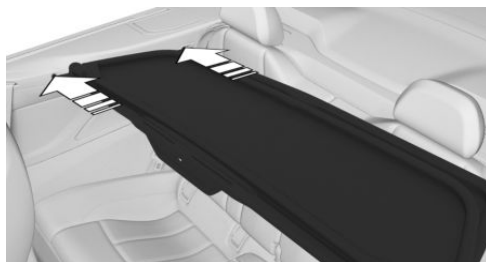

5. Для разблокировки поднимите ручку вверх и держите ее.

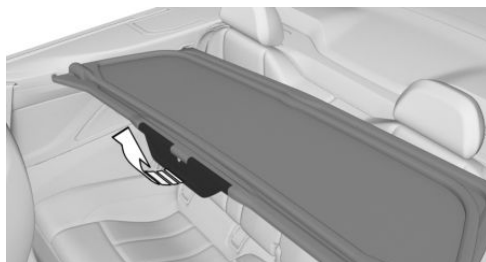

6. Вдавите ветроотражатель внутрь и вверх, стрелка 1, так, чтобы его можно было установить перед точками крепления на стороне монтажа.
7. Отпустите ручку.



- Надавите на ветроотражатель по направлению вниз, при этом установите штифты в соответствующие точки крепления, стрелки 2.

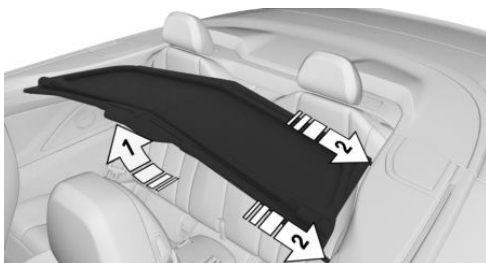

- Надавите на ветроотражатель в центре по направлению вниз до фиксации ручки, стрелка 1.
- Возьмитесь за внутреннюю раму ветрозащитной стенки и поднимите ее, стрелка 2.

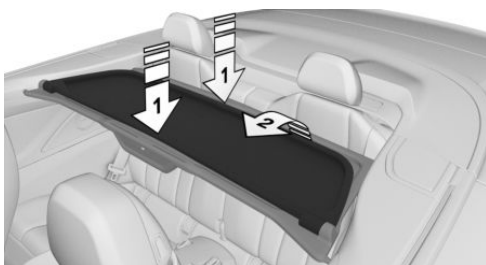

## Демонтаж

- Откиньте ручку вверх, чтобы разблокировать ветроотражатель.
- Для выемки ветрозащитной стенки описанные действия необходимо выполнить в обратной последовательности.

# Сиденья, зеркала и руль

## Оснащение автомобиля

В этой главе описаны все варианты серийного, экспортного и специального оборудования, которые предлагаются в модельном ряду. Поэтому описывается также комплектация и функции, которые отсутствуют в автомобиле, например, в связи с выбранной специальной комплектацией или экспортным исполнением. Это также относится к важным для безопасности функциям и системам. При использовании соответствующих функций и систем соблюдайте действующие законы и правила.

## Правильная посадка на сиденье

Чтобы при поездке мышцы не напрягались и не уставали, пассажирам очень важно принять правильную позу на сиденье.

В случае аварии правильная поза на сиденье имеет важное значение. Соблюдайте указания в следующих главах.

Дополнительная информация:

- ▷ Сиденья, см. стр. 130.
- ▷ Ремни безопасности, см. стр. 134.
- ▷ Подголовников, см. стр. 136.
- ▷ Подушки безопасности, см. стр. 212.

## Сиденья

### Указания по технике безопасности

#### **ОСТОРОЖНО**

Регулировка сиденья во время движения может привести к неожиданным смещениям сиденья. Это может привести к потере контроля над автомобилем. Существует опасность аварии, травмирования или материального ущерба. Выполняйте регулировку сиденья на стороне водителя только во время остановки.

#### **ОСТОРОЖНО**

При слишком сильном откидывании спинки сиденья назад защитная функция ремня безопасности больше не обеспечивается. При аварии существует опасность соскальзывания под ремень безопасности. Существует опасность травмирования или опасность для жизни. Выполняйте регулировку сиденья до начала движения. Установите спинку сиденья в максимально вертикальное положение и не меняйте его во время движения.

#### **ОСТОРОЖНО**

При перемещении сидений существует опасность защемления. Существует опасность травмирования или повреждения имущества. Перед регулировкой следите за тем, чтобы зона перемещения сиденья оставалась свободной.

## Сиденья с регулировкой электроприводом

### Общие положения

Текущее положение сиденья можно сохранить с помощью функции памяти.

### Обзор

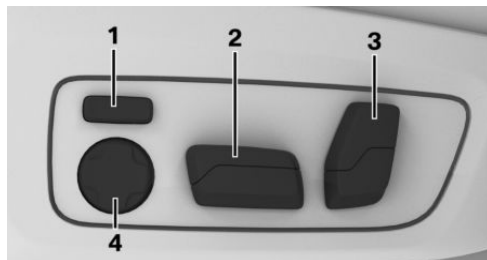

- 1 Ширина спинки
- 2 Продольное направление, высота, угол наклона сиденья
- 3 Наклон спинки, подголовник
- 4 Поясничная опора

### Продольное направление

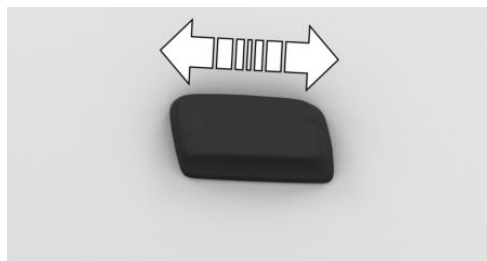

Нажмите переключатель вперед или назад.

### Высота

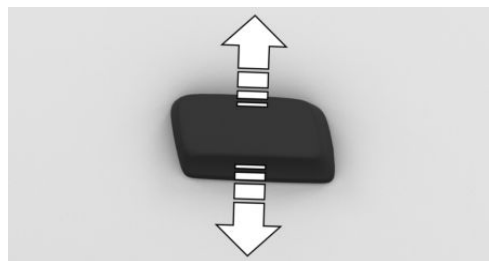

Нажмите переключатель вверх или вниз.

### Угол наклона сиденья

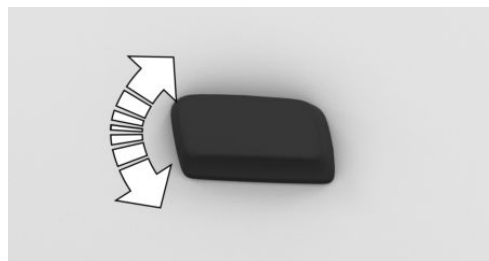

Переведите переключатель вверх или вниз.

### Наклон спинки сиденья

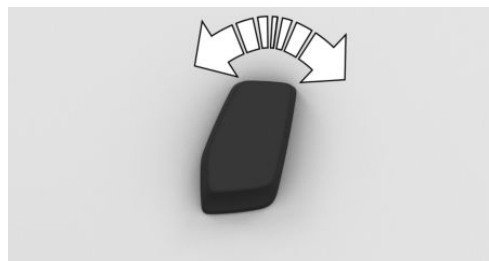

Переведите переключатель вперед или назад.

## Калибровка передних сидений

### Общие положения

Как только электрическая настройка сиденья перестает работать должным образом, на дисплее управления появляется сообщение системы контроля параметров автомобиля.

Чтобы восстановить точность электрических настроек сиденья, необходимо откалибровать передние сиденья.

### Указание по технике безопасности

#### ОСТОРОЖНО

При перемещении сидений существует опасность защемления. Существует опасность травмирования или повреждения имущества. Перед регулировкой следите за тем, чтобы зона перемещения сиденья оставалась свободной.

### Калибровка переднего сиденья

1. Удерживайте выключатель нажатым вперед, пока сиденье не остановится.
2. Снова удерживайте переключатель нажатым вперед, пока сиденье не остановится.
3. Снова настройте нужное положение сиденья.

Как только сообщение на дисплее управления исчезнет, калибровка завершена. Если сообщение продолжает отображаться, повторите калибровку.

Если сообщение не исчезает после повторной калибровки, обратитесь для проверки системы на авторизованную СТОА, другую квалифицированную СТОА или специализированную СТО.

## Подколенная опора

### Спортивное сиденье

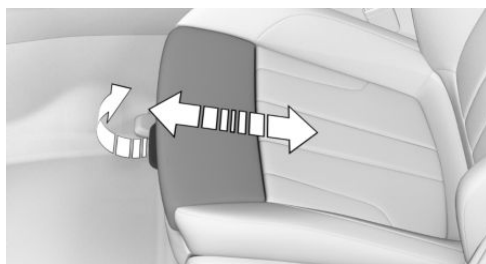

Потяните за рычаг с передней стороны сиденья и переместите подколенную опору вперед или назад.

## Поясничная опора

### Принцип действия

Изгиб спинки сиденья можно изменять для поддержки поясничного отдела, поясницы. Для поддержки прямой осанки на сиденье поддерживается область таза и позвоночник.

### Регулировка



- ▶ Нажмите кнопку спереди/сзади:  
Изгиб увеличивается/уменьшается.
- ▶ Нажмите на кнопку сверху/снизу:  
Изгиб смещается вверх/вниз.

### Ограничение функциональности

При очень высоких или низких температурах регулировка поясничной опоры может быть невозможна.



## Ширина спинки

### Принцип действия

Подгонка ширины спинки сиденья улучшает боковой упор при прохождении поворота.

### Общие положения

Ширина спинки сиденья изменяется настройкой положения боковых валиков спинки сиденья.

### Регулировка



- ▶ Нажмите кнопку спереди:  
Ширина спинки сиденья уменьшится.
- ▶ Нажмите кнопку сзади:  
Ширина спинки сиденья увеличится.

### Ограничение функциональности

При очень высоких или низких температурах регулировка ширины спинки сиденья может быть невозможна.

## Посадка в салон на заднее сиденье

### Указания по технике безопасности

#### **ОСТОРОЖНО**

При перемещении сидений существует опасность защемления. Существует опасность травмирования или повреждения имущества. Перед регулировкой следите за тем, чтобы зона перемещения сиденья оставалась свободной.

#### **ОСТОРОЖНО**

Незаблокированная спинка сиденья во время поездки может привести к неожиданным движениям спинки сиденья. Это может привести к потере контроля над автомобилем. Существует опасность травмирования. Перед поездкой откиньте спинку сиденья назад и заблокируйте ее. Легким движением вперед-назад убедитесь, что спинка сиденья правильно защелкнута.

### Складывание спинки сиденья

1. Потяните за рычаг.



2. Сложите спинку сиденья вперед.

Для облегчения прохода назад сиденье автоматически передвинется максимально вперед.

Процесс прерывается при нажатии переключателя продольной регулировки сиденья или при обратном откидывании спинки.

### Установка спинки сиденья в исходное положение и ее фиксация

Откиньте спинку сиденья назад и зафиксируйте.

Сиденье автоматически отъедет назад в последнее сохраненное положение.

Если еще раз потянуть рычаг, то движение прекращается.

## Ремни безопасности

### Общие положения

Для безопасности пассажиров автомобиль оснащен четырьмя ремнями безопасности. Защитное действие ремней безопасности эффективно только при правильном пристегивании.

Каждый раз перед началом поездки пассажиры должны пристегнуть свои ремни безопасности на каждом занятом сиденье. Подушки безопасности только дополняют ремни безопасности, являясь дополнительным устройством безопасности. Подушки безопасности не заменяют ремней безопасности.

Все точки крепления ремня расположены так, чтобы при правильном использовании ремней безопасности и правильной настройке сидений достигалось наилучшее защитное действие ремней безопасности. Указания по правильной посадке на сидении, см. стр. 130.

### Указания по технике безопасности

#### ОСТОРОЖНО

Если одним ремнем безопасности пристегнуто более одного человека, защитная функция ремня безопасности больше не обеспечивается. Существует опасность травмирования или опасность для жизни. Одним ремнем безопасности должен пристегиваться только один человек. Запрещается перевозить детей, даже грудных, на коленях – их следует перевозить в предусмотренных для этого детских удерживающих системах и пристегивать соответствующим образом.

#### ОСТОРОЖНО

При неправильном пристегивании защитное действие ремней безопасности может быть ограничено или не обеспечиваться. Неправильно пристегнутый ремень безопасности может стать причиной дополнительных травм, например, при аварии, выполнении торможения или объездных маневров. Существует опасность травмирования или опасность для жизни. Следите за тем, чтобы все пассажиры автомобиля правильно пристегнули ремни безопасности.

#### ОСТОРОЖНО

Защитное действие ремней безопасности может быть ограничено или не обеспечиваться в следующих ситуациях:

- ▷ Ремни безопасности или замки ремней безопасности повреждены, загрязнены или модифицированы иным образом.
- ▷ Изменен натяжитель ремня безопасности или механизм автоматического втягивания.

Ремни безопасности могут быть незаметно повреждены во время аварии. Существует опасность травмирования или опасность для жизни. Содержите ремни безопасности, замки, натяжители ремней безопасности, механизм автоматического втягивания и крепления ремней в чистоте и не вносите изменения в их конструкцию. После аварии обратитесь на авторизованную СТОА, другую квалифицированную СТОА или специализированную СТО для проверки ремней безопасности.



## Правильное использование ремней безопасности

- ▶ Лента ремня безопасности должна плотно, без перекручивания и с хорошим натягом прилегать к телу, охватывая плечо и таз.
- ▶ Лента ремня безопасности должна проходить ниже пояса. Она не должна давить на живот.
- ▶ Не допускайте, чтобы ремень безопасности терся об острые кромки или пережимался; следите за тем, чтобы под ремнем не оказывались хрупкие предметы.
- ▶ Не надевайте объемную одежду.
- ▶ Время от времени подтягивайте ремень безопасности в области верхней части тела.

## Пристегивание ремня безопасности

1. Медленно протяните ремень безопасности через плечо и таз.
2. Вставьте язычок ремня в замок. Замок ремня должен зафиксироваться с характерным щелчком.

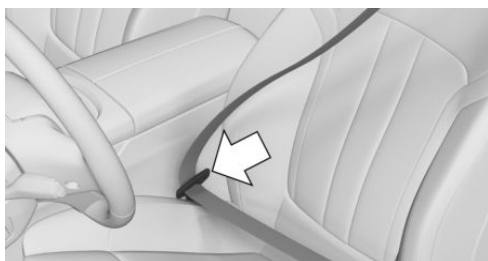

## Отстегивание ремня безопасности

1. Держите ремень безопасности рукой.
2. Нажмите красную клавишу на замке ремня.
3. Заправьте ремень безопасности в механизм втягивания.

## Сигнал непристегнутого ремня безопасности водителя и переднего пассажира

### Общие положения

Сигнал непристегнутого ремня безопасности активируется в том случае, если не пристегнут ремень безопасности со стороны водителя.

В некоторых экспортных исполнениях сигнал непристегнутого ремня безопасности активируется также в том случае, если не пристегнут ремень безопасности переднего пассажира или на сиденье переднего пассажира лежат предметы.

Сигнал непристегнутого ремня безопасности также активируется в том случае, если ремень безопасности отстегивается во время движения.

### Показание на комбинации приборов



Отображается сообщение системы контроля параметров автомобиля. Проверьте, хорошо ли пристегнуты ремни безопасности.

## Сигнал непристегнутого ремня безопасности для задних сидений

### Общие положения

Сигнал непристегнутого ремня безопасности автоматически активируется при каждом пуске двигателя.

Сигнал непристегнутого ремня безопасности также активируется в том случае, если ремень безопасности на заднем сиденье отстегивается во время движения.

### Показание на комбинации приборов

Контрольная лампа на панели приборов горит после запуска двигателя.

В зависимости от комплектации и экспортного исполнения индикация может варьироваться.

Символ	Описание
	Зеленый: на соответствующем заднем сиденье ремень безопасности пристегнут.
	
	Красный: на соответствующем заднем сиденье ремень безопасности не пристегнут.
	



Зеленый: на соответствующем заднем сиденье ремень безопасности пристегнут.



Красный: на соответствующем заднем сиденье ремень безопасности не пристегнут.



## Подголовники передних сидений

### Общие положения

Текущее положение подголовника можно сохранить с помощью функции памяти.

## Указания по технике безопасности

### ОСТОРОЖНО

Отсутствие защитного действия вследствие демонтажа или неправильной регулировки подголовников может вызвать травмы в области головы и шеи. Существует опасность травмирования.

- ▷ Перед началом поездки на занятых местах следует установить снятые подголовники.
- ▷ Подголовник отрегулируйте по возможности так, чтобы середина подголовника подпирала затылок на уровне глаз.
- ▷ Расстояние установите таким образом, чтобы подголовник как можно ближе прилегал к затылку. При необходимости отрегулируйте расстояние с помощью наклона спинки.
- ▷ Для подголовников с ручной регулировкой: после регулировки убедитесь, что подголовник зафиксирован правильно.

### ОСТОРОЖНО

При перемещении подголовника возможно защемление частей тела. Существует опасность травмирования. При перемещении подголовника следите за тем, чтобы зона перемещения оставалась свободной.

### ОСТОРОЖНО

Предметы на подголовнике снижают защитное действие в области головы и шеи. Существует опасность травмирования.



- ▷ Не обтягивайте сиденья и подголовники чехлами.
- ▷ Запрещается вешать непосредственно на подголовники какие-либо предметы, например, плечики для одежды.
- ▷ Для закрепления на подголовнике используйте только те аксессуары, которые рекомендованы для применения как безопасные.
- ▷ Во время движения запрещается использовать аксессуары, например, подушки.

## Регулировка высоты: спортивное сиденье М

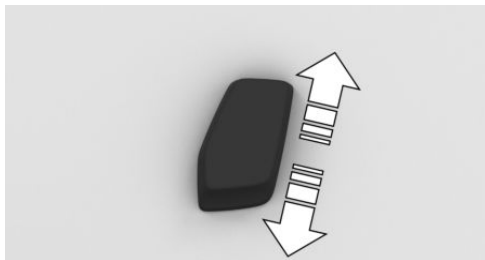

Нажмите переключатель вверх или вниз.

Во избежание столкновения подголовника со складным верхом в определенных положениях сиденья подголовник нельзя регулировать по высоте. Для регулировки подголовника переведите сиденье в крайнее нижнее положение.

## Регулировка высоты: карбоновое сиденье ковшеобразной формы М

Подголовники нельзя регулировать по высоте.

## Регулировка расстояния

Расстояние до затылка регулируется путем наклона спинки сиденья.

Расстояние установите таким образом, чтобы подголовник как можно ближе прилегал к затылку.

## Демонтаж

Подголовники не подлежат демонтажу.

## Подголовники задних сидений

### Указания по технике безопасности

#### **ОСТОРОЖНО**

Предметы на подголовнике снижают защитное действие в области головы и шеи. Существует опасность травмирования.

- ▷ Не обтягивайте сиденья и подголовники чехлами.
- ▷ Запрещается вешать непосредственно на подголовники какие-либо предметы, например, плечики для одежды.
- ▷ Для закрепления на подголовнике используйте только те аксессуары, которые рекомендованы для применения как безопасные.
- ▷ Во время движения запрещается использовать аксессуары, например, подушки.

## Регулировка высоты

Подголовники нельзя регулировать по высоте.

## Демонтаж

Подголовники не подлежат демонтажу.

## Наружные зеркала

### Общие положения

Настройка зеркал сохраняется для текущего используемого профиля водителя. При выборе водительского профиля сохраненное положение вызывается автоматически.

Текущее положение наружных зеркал можно сохранить с помощью функции памяти.

### Указание по технике безопасности

#### ОСТОРОЖНО

Отражающиеся в зеркале объекты в действительности находятся ближе, чем кажется. Дистанцию до следующих за автомобилем участников дорожного движения можно оценить неправильно, например, при перестроении на другую полосу. Существует опасность аварии. Для оценки дистанции до следующих за автомобилем участников дорожного движения посмотрите через плечо.

### Обзор

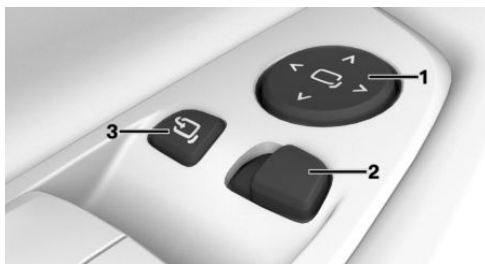

- 1 Регулировка
- 2 Выбор зеркала, автоматическая установка в положение для припарковывания
- 3 Складывание и разведение

### Регулировка наружных зеркал

-  Нажмите кнопку.
- Выбранное зеркало перемещается аналогично движению кнопки.

### Выбор зеркала

-  Переключение на другое зеркало:
- Переместите переключатель.

### Сбой в работе

При неисправности электрооборудования зеркала регулируйте его положение, надавливая на край.

### Складывание и разведение

#### УВЕДОМЛЕНИЕ

Из-за ширины автомобиля возможно его повреждение на моечной установке. Существует опасность повреждения имущества. Перед мойкой сложите зеркала вручную или с помощью кнопки.



Нажмите кнопку.

Складывание возможно на скорости примерно до 20 км/ч.

Складывание/раскладывание зеркал целесообразно в следующих ситуациях:

- ▷ В моечных установках.
- ▷ На узких улицах.

Сложные зеркала автоматически раскладываются на скорости примерно 40 км/ч.

## Автоматический обогрев

При необходимости с включенной готовностью к движению автоматически производится обогрев обоих наружных зеркал.

## С автоматическим затемнением

Наружное зеркало заднего вида со стороны водителя с автоматическим затемнением. Для управления служат фотоэлементы во внутреннем зеркале.

## Автоматическая установка в парковочное положение

### Принцип действия

При включенной передаче заднего хода стекло наружного зеркала со стороны переднего пассажира наклоняется вниз. Таким образом, например, при парковке улучшается обзор кромки бордюрного камня или других расположенных снизу препятствий.

### Активация

1.  С помощью переключателя выберите наружное зеркало со стороны водителя.
2. Установите рычаг селектора в положение R.

## Деактивация

С помощью переключателя выберите наружное зеркало со стороны переднего пассажира.

## Внутреннее зеркало

### Общие положения

Внутреннее зеркало заднего вида автоматически затемняется.

Для управления служат фотоэлементы:

- ▷ В стекле зеркала.
- ▷ С обратной стороны зеркала.

### Обзор

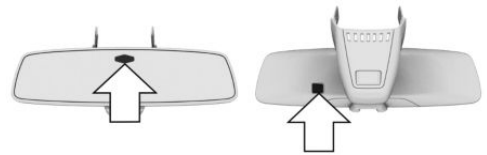

### Необходимые для работы условия

- ▷ Фотоэлементы должны быть чистыми.
- ▷ Не закрывайте пространство между внутренним зеркалом и лобовым стеклом.

## Руль

### Указание по технике безопасности

#### **⚠ ОСТОРОЖНО**

Регулировка рулевого колеса во время движения может привести к неожиданным движениям рулевого колеса. Это может привести к потере контроля над автомобилем. Существует опасность аварии, травмирования или материального ущерба. Регулировку руля разрешается выполнять только при остановленном автомобиле.

### Электрическая регулировка рулевого колеса

#### Общие положения

Регулировка рулевого колеса сохраняется для текущего используемого профиля водителя. При выборе водительского профиля положение при включении готовности к движению вызывается автоматически.

Текущее положение рулевого колеса можно сохранить с помощью функции памяти.

Для облегчения посадки и высадки руль временно устанавливается в самое верхнее положение.

### Регулировка

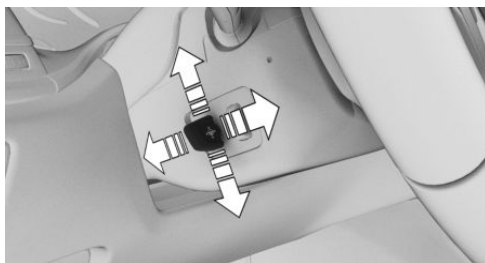

Адаптируйте продольное положение и высоту руля к положению сиденья нажатием переключателя.

### Обогрев руля

#### Обзор



Кнопка обогрева руля

#### Включение/выключение



Нажмите кнопку.

Отображается сообщение системы контроля параметров автомобиля.

В случае продолжения движения после промежуточной остановки длительностью не более 15 минут обогрев руля включается автоматически, если функция была включена в конце последней поездки.

## Функция памяти

### Принцип действия

С помощью функции памяти можно сохранить и при необходимости запросить следующие настройки:

- ▷ Положение сиденья.
- ▷ Положение наружных зеркал.
- ▷ Положение рулевого колеса.
- ▷ Высота проекционного дисплея.

### Общие положения

Для одного профиля водителя можно задать различными настройками две ячейки памяти.

Следующие настройки не сохраняются:

- ▷ Ширина спинок.
- ▷ Поясничная опора.

### Указания по технике безопасности

#### **ОСТОРОЖНО**

Использование функции памяти во время движения может привести к неожиданным движениям сиденья или рулевого колеса. Это может привести к потере контроля над автомобилем. Существует опасность аварии. Функцию памяти разрешается вызывать только во время остановки.

#### **ОСТОРОЖНО**

При перемещении сидений существует опасность защемления. Существует опасность травмирования или повреждения имущества. Перед регулировкой следите за тем, чтобы зона перемещения сиденья оставалась свободной.

## Обзор



Клавиши памяти находятся на передней двери.

### Сохранение

1. Отрегулируйте положение сиденья.
2. Нажмите кнопку . В клавише горит светодиод.
3. Нажмите кнопку 1 или 2, пока светится светодиод. Раздается сигнал.

### Вызов из памяти

Нажмите нужную клавишу 1 или 2.

Сохраненное положение вызывается автоматически.

Процесс будет прерван при нажатии выключателя регулировки сидений или повторном нажатии клавиши функции памяти.

Во время движения регулировка положения сиденья на стороне водителя прерывается через короткое время.

## Обогрев сидений и подлокотников

### Принцип действия

При необходимости система обогревает сиденья и подлокотники.

## Общие положения

Функцию обогрева сидений также можно использовать без функции обогрева подлокотников. При необходимости отключите систему обогрева подлокотников.

## Обзор



 Обогрев сидений и подлокотников

## Включение

1. Нажмите кнопку .
2. Выбор режима температуры:
  - ▶ С каждым нажатием клавиши включается следующий режим.
  - ▶ Вращайте контроллер для выбора требуемого режима. Нажмите на контроллер.
  - ▶ Выберите нужный режим на сенсорном экране.

Максимальный уровень при трех красных светодиодах на клавише или трех красных полосах на дисплее управления.

В случае продолжения движения после промежуточной остановки длительностью не более 15 минут функции включаются автоматически и используют последние настройки температуры.

## Выключение

 Удерживайте кнопку нажатой до тех пор, пока светодиоды не погаснут.

## Включение/выключение обогрева подлокотников

1. „CAR“
2. „Настройки“
3. „Климатический комфорт“
4. „Подогрев сидений и подлокот.“
5. Выберите нужное сиденье.
6. „Подогр. сиденья и подлокотн.“

## Обогреватель для шеи

### Принцип действия

С помощью подачи теплого воздуха обогреватель для шеи обеспечивает необходимую температуру в области шеи.

### Общие положения

Со сложенным складным верхом поток воздуха и температура корректируются в зависимости от скорости движения и наружной температуры.

С поднятым складным верхом три настраиваемые уровня не зависят от скорости движения и наружной температуры.

### Указания по технике безопасности

#### ОСТОРОЖНО

Из сопел вентиляции может выходить очень горячий воздух. В результате этого в непосредственной близости от сопел вентиляции возможно получение ожогов. Существует опасность травмирования. Следите за тем, чтобы соблюдалось до-



статочное расстояние до сопел вентиляции. При необходимости настройте подачу воздуха.

### УВЕДОМЛЕНИЕ

При закрытии сопла вентиляции обогревателя для шеи тепло не может выходить надлежащим образом. Тепло накапливается. Существует опасность повреждения имущества. Не закрывайте сопло вентиляции, например, чехлом.

## Обзор

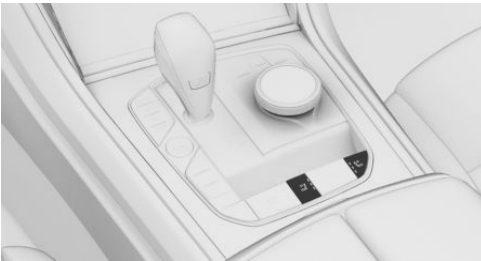

Обогреватель для шеи

## Включение



С каждым нажатием клавиши включается следующий режим.

При самой высокой температуре и интенсивности вентиляции горят три светодиода.

## Выключение



Удерживайте кнопку нажатой до тех пор, пока светодиоды не погаснут.

## Активная вентиляция сидений

### Принцип действия

Встроенные вентиляторы в сиденье и спинке выкачивают воздух из салона автомобиля и обеспечивают комфорт размещения.

### Общие положения

В зависимости от настройки автоматического климат-контроля охлаждающее действие усиливается или уменьшается.

Путем ручной настройки температуры вентиляции и распределения потоков воздуха режим охлаждения может настраиваться индивидуально.

Для максимальной мощности охлаждения настройте распределение потоков воздуха вручную на верхнюю часть тела.

## Обзор



Активная вентиляция сидений

## Включение активной вентиляции сидений

1. Нажмите кнопку  .
2. Выбор режима вентиляции:

- ▷ С каждым нажатием клавиши включается следующий режим.
- ▷ Вращайте контроллер для выбора требуемого режима. Нажмите на контроллер.
- ▷ Выберите нужный режим на сенсорном экране.

Максимальный уровень при трех синих светодиодах на клавише или трех синих полосах на дисплее управления.

## Отключение активной вентиляции сидений



Удерживайте кнопку нажатой до тех пор, пока светодиоды не погаснут.

## Кондиционирование сидений

### Принцип действия

Кондиционирование сидений объединяет функции обогрева сидений и активной вентиляции сидений.

### Общие положения

Управление функциями обогрева сидений и активной вентиляции сидений осуществляется одной кнопкой на блоке управления системы климат-контроля.

Если обе системы активны, каждое нажатие кнопки снижает интенсивность обеих функций на одну ступень.

Последняя активная функция или функция с более высокой интенсивностью сразу активируется при повторном включении системы. Если обе функции были выключены с одинаковой интенсивностью, система автоматически активирует обогрев сидений.

## Обзор



Кондиционирование сидений

## Включение

1. Нажмите кнопку .
2. Выберите с помощью сенсорного экрана нужную настройку.

Светится по одному красному и одному синему светодиоду.

## Выключение



Удерживайте кнопку нажатой до тех пор, пока светодиоды не погаснут.

## Регулировка кондиционирования

### Принцип действия

В зависимости от оснащения некоторые функции нагрева и охлаждения активируются автоматически в зависимости от наружной температуры.

### Общие положения

С помощью iDrive можно установить значение наружной температуры, начиная с которого функции должны активироваться автоматически.



Активация осуществляется, если наружная температура в первые минуты после включения режима готовности к движению выше или ниже настроенной температуры. После изменения настроек выполняется повторное сравнение.

В зависимости от комплектации можно автоматически активировать следующие функции:

- ▷ Обогрев сиденья.
- ▷ Обогрев руля.
- ▷ Вентиляция сидений.

В случае продолжения движения после промежуточной остановки длительностью не более 15 минут функции активируются автоматически и используют последние настройки.

## Необходимое для работы условие

Режим готовности к движению включен.

## Включение/выключение

1. „CAR“
2. „Настройки“
3. „Климатический комфорт“
4. При необходимости „Автоматизация привычек“.
5. Выбор нужной функции.
6. Активируйте нужное правило.
7. При необходимости выберите уровень.

# Безопасная перевозка детей

## Оснащение автомобиля

В этой главе описаны все варианты серийного, экспортного и специального оборудования, которые предлагаются в модельном ряду. Поэтому описывается также комплектация и функции, которые отсутствуют в автомобиле, например, в связи с выбранной специальной комплектацией или экспортным исполнением. Это также относится к важным для безопасности функциям и системам. При использовании соответствующих функций и систем соблюдайте действующие законы и правила.

## Выбор правильного места для перевозки детей

### Указания по технике безопасности

#### ОСТОРОЖНО

Оставленные без присмотра дети или животные могут привести автомобиль в движение и подвергнуть опасности себя и других участников дорожного движения, например, в результате следующих действий.

- ▷ Активация режима готовности к эксплуатации.
- ▷ Выключение стояночного тормоза.
- ▷ Открытие и закрытие дверей и окон.
- ▷ Установка рычага селектора в положение N.
- ▷ Управление оборудованием автомобиля.

Существует опасность аварии или травмирования. Не оставляйте детей или животных в автомобиле без присмотра. При выходе из автомобиля забирайте с собой ключ автомобиля и запирайте автомобиль.

#### ОСТОРОЖНО

Нахождение в раскаленном автомобиле может иметь для людей, в особенности детей, и для животных смертельные последствия. Существует опасность травмирования или опасность для жизни. Не оставляйте людей, в особенности детей, а также животных в автомобиле без присмотра.

#### ОСТОРОЖНО

Детские удерживающие системы и их детали могут сильно нагреваться на солнце. Существует опасность ожога вследствие контакта с горячими деталями. Существует опасность травмирования. Не следует подвергать детскую удерживающую систему прямому воздействию солнечных лучей, при необходимости нужно накрывать ее. Перед перевозкой ребенка при необходимости следует охладить детскую удерживающую систему. Нельзя оставлять детей в автомобиле без присмотра.

## Дети на заднем сиденье

### Общие положения

Дорожная статистика свидетельствует: заднее сиденье является наиболее безопасным для детей.



Перевозите детей до 12 лет или ростом ниже 150 см, по возможности, только на задних сиденьях в подходящих детских удерживающих системах безопасности, предусмотренных для возраста, веса и роста детей. Дети старше 12 лет должны быть пристегнуты ремнем безопасности, если из-за их возраста, веса или роста больше не используется подходящая детская удерживающая система безопасности.

## Указание по технике безопасности

### **ОСТОРОЖНО**

Дети ростом ниже 150 см не могут правильно пристегнуть ремень безопасности при отсутствии подходящих дополнительных детских удерживающих систем. При неправильном пристегивании защитное действие ремней безопасности может быть ограничено или не обеспечиваться. Неправильно пристегнутый ремень безопасности может стать причиной дополнительных травм, например, при аварии, выполнении торможения или объездных маневров. Существует опасность травмирования или опасность для жизни. Используйте для детей ростом ниже 150 см подходящие детские удерживающие системы.

## Дети на сиденье переднего пассажира

### Общие положения

При использовании развернутой назад детской удерживающей системы на сиденье переднего пассажира следите за тем, чтобы надувная подушка безопасности переднего пассажира была деактивирована. Деактивация надувной подушки безопасности переднего пассажира возможна только с помощью замочного выключателя для надувной подушки безопасности пере-

дного пассажира. Если отключить надувную подушку безопасности переднего пассажира невозможно, не перевозите детей в развернутых назад детских удерживающих системах на сиденье переднего пассажира.

Дополнительная информация:

Замочный выключатель для надувной подушки безопасности переднего пассажира, см. стр. 214.

## Указание по технике безопасности

### **ОПАСНОСТЬ**

Срабатывание активированной надувной подушки безопасности переднего пассажира может привести к смертельной травме ребенка в детской удерживающей системе, развернутой передней стороной к сиденью. Существует опасность для жизни. Убедитесь, что надувная подушка безопасности переднего пассажира деактивирована и горит контрольная лампа PASSENGER AIRBAG OFF.

## Установка удерживающих систем безопасности для детей

### Общие положения

При выборе, установке и использовании детских удерживающих систем соблюдайте указания, инструкции по эксплуатации и указания по технике безопасности изготовителя детской удерживающей системы.

## Указания по технике безопасности

### ОСТОРОЖНО

У поврежденных или подвергшихся нагрузке вследствие аварии удерживающих систем безопасности для детей и систем их крепления защитное действие может быть ограничено или не обеспечиваться. Ребенок может недостаточным образом фиксироваться, например, при аварии, выполнении торможения или объездных маневров. Существует опасность травмирования или опасность для жизни.

Поврежденные или подвергшиеся нагрузке вследствие аварии системы крепления детских автокресел использовать запрещается. Их следует заменять.

Для проверки и замены поврежденных или подвергшихся нагрузке вследствие аварии систем крепления обратитесь на авторизованную СТОА, другую квалифицированную СТОА или специализированную СТО.

### ОСТОРОЖНО

При неправильной регулировке сиденья или неправильной установке детского сиденья устойчивость удерживающей системы безопасности для детей может быть ограничена или отсутствовать. Существует опасность травмирования или опасность для жизни. Следите за тем, чтобы удерживающая система безопасности для детей плотно прилегала к спинке сиденья. Для этого соответствующим образом отрегулируйте наклон спинки всех сидений и правильно отрегулируйте сиденья. Следите за тем, чтобы сиденья и их спинки были правильно зафиксированы или заблокированы. По возможно-

сти и при необходимости отрегулируйте подголовники по высоте или снимите их.

## На сиденье переднего пассажира

### Деактивация подушки безопасности

#### ОПАСНОСТЬ

Срабатывание активированной надувной подушки безопасности переднего пассажира может привести к смертельной травме ребенка в детской удерживающей системе, развернутой передней стороной к сиденью. Существует опасность для жизни. Убедитесь, что надувная подушка безопасности переднего пассажира деактивирована и горит контрольная лампа PASSENGER AIRBAG OFF.

Перед установкой развернутой назад детской удерживающей системы на сиденье переднего пассажира следите за тем, чтобы надувная подушка безопасности переднего пассажира была деактивирована. Если подушка безопасности не отключается, не устанавливайте развернутую назад детскую удерживающую систему.

Дополнительная информация:

Замочный выключатель для надувной подушки безопасности переднего пассажира, см. стр. 214.

## Направленные назад детские удерживающие системы

#### ОПАСНОСТЬ

Срабатывание активированной надувной подушки безопасности переднего пассажира может привести к смертельной травме ребенка в детской удерживающей системе, развернутой передней стороной к сиденью. Существует опасность для

жизни. Убедитесь, что надувная подушка безопасности переднего пассажира деактивирована и горит контрольная лампа PASSENGER AIRBAG OFF.



См. указание на солнцезащитном козырьке на стороне переднего пассажира.

Категорически запрещается использовать развернутую лицом к сиденью детскую удерживающую систему безопасности на сиденье с активированной фронтальной надувной подушкой безопасности: это может привести к смерти или тяжелым травмам детей.

### Положение и высота сиденья

После монтажа универсальной детской удерживающей системы переведите сиденье переднего пассажира в самое заднее и самое верхнее положение. Благодаря данному положению и высоте сиденья достигается наилучший ход ремня и тем самым защита на случай аварии.

Если верхняя точка крепления ремня безопасности находится перед направляющей ремня детского сиденья, осторожно отведите сиденье переднего пассажира вперед до достижения оптимального положения ремня.

### Ширина спинки

При регулируемой ширине спинки: перед установкой детской удерживающей системы на сидении переднего пассажира полностью откройте спинку по ширине. По-

сле этого не изменяйте ширину спинки и не вызывайте сохраненную в памяти настройку.

## Крепление детского сиденья ISOFIX

### Общие положения

При выборе, установке и использовании креплений детских сидений ISOFIX соблюдайте указания, инструкции по эксплуатации и указания по технике безопасности изготовителя детской удерживающей системы.

### Подходящие крепления детских сидений ISOFIX

Разрешено использовать только определенные крепления детских сидений ISOFIX на предназначенных для этого сиденьях. Соответствующие классы и категории размерности указаны на детских автокреслах на табличке буквами или спецификацией ISO.

Дополнительная информация:

Подходящие сиденья для детских удерживающих систем, см. стр. 152.

### Места установки нижних креплений ISOFIX

#### Общие положения

При креплении детских удерживающих систем со встроенным ремнем в нижних креплениях ISOFIX учитывайте следующее:

Общий вес ребенка и детской удерживающей системы не должен превышать 33 кг.

## Указания по технике безопасности

### **⚠ ОСТОРОЖНО**

При неправильной фиксации нижних креплений детской удерживающей системы ее защитное действие будет ограничено. Существует опасность травмирования или опасность для жизни. Следите за тем, чтобы нижние крепления были правильно зафиксированы, и детская удерживающая система плотно прилегала к спинке автомобильного сиденья.

### **⚠ ОСТОРОЖНО**

Крепления для нижних креплений и точки крепления для детских удерживающих систем предусмотрены только для размещения детских удерживающих систем. При закреплении других предметов возможно повреждение креплений или точек крепления. Существует опасность травмирования или повреждения имущества. Закрепляйте детские удерживающие системы только на соответствующих креплениях для нижних креплений или точках крепления.

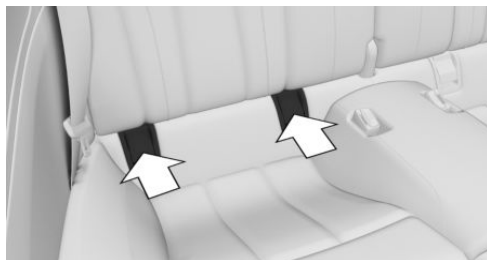

Крепления для нижних фиксаторов ISOFIX находятся за обозначенными накладками.

## Перед монтажом креплений детских сидений ISOFIX

Отведите ремень безопасности из области крепления детского сиденья.

## Монтаж креплений детских сидений ISOFIX

1. Установите детскую удерживающую систему безопасности, см. указания производителя.
2. Следите за тем, чтобы оба крепления системы ISOFIX были защелкнуты надлежащим образом.

## Детские удерживающие системы i-Size

### Общие положения

i-Size — это стандарт для допуска детских удерживающих систем безопасности к использованию.

## Положение

Символ	Значение
	Соответствующим символом отмечены места установки нижних креплений ISOFIX.

Символ	Значение
--------	----------



Если такой значок имеется в автомобиле, автомобиль дополнительно имеет допуск в соответствии со стандартом i-Size. Этот значок обозначает места установки нижних креплений системы. Нижние фиксаторы соответствуют требованиям европейского стандарта i-Size.



Соответствующий символ обозначает точку крепления для верхнего крепежного ремня.

## Крепления для верхнего крепежного ремня

### Общие положения

При креплении детских удерживающих систем в верхних точках крепления соблюдайте инструкции, указания по эксплуатации и технике безопасности изготовителя детских удерживающих систем.

### Указания по технике безопасности

#### **ОСТОРОЖНО**

При неправильном использовании верхнего крепежного ремня в детской удерживающей системе ее защитное действие может быть снижено. Существует опасность травмирования. Следите, чтобы верхний крепежный ремень не перекручивался и не проходил к верхней точке крепления через острые края.

#### **ОСТОРОЖНО**

При незафиксированной спинке заднего сиденья защитное действие детской удерживающей системы безопасности ограничено или не обеспечивается. В определенных ситуациях, например, при торможении или в случае аварии, спинка заднего сиденья может наклониться вперед. Существует опасность травмирования или опасность для жизни. Следите за тем, чтобы спинки задних сидений были зафиксированы.

#### **ОСТОРОЖНО**

Крепления для нижних креплений и точки крепления для детских удерживающих систем предусмотрены только для размещения детских удерживающих систем. При закреплении других предметов возможно повреждение креплений или точек крепления. Существует опасность травмирования или повреждения имущества. Закрепляйте детские удерживающие системы только на соответствующих креплениях для нижних креплений или точках крепления.

### Точки крепления

Символ	Значение
--------	----------



Соответствующий символ обозначает точку крепления для верхнего крепежного ремня.

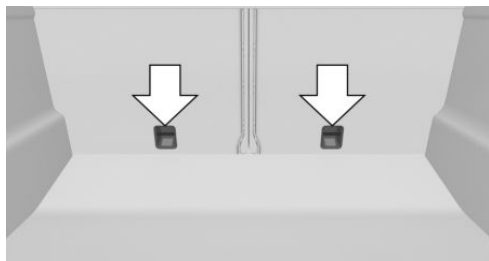

Для верхнего крепежного ремня детских удерживающих систем ISOFIX предусмотрены две точки крепления.

### Положение крепежного ремня

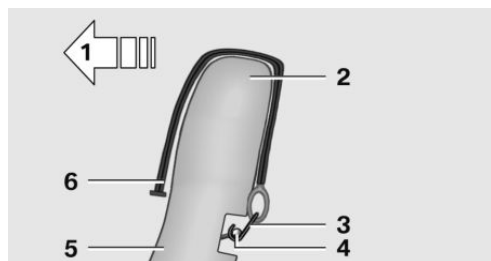

- 1 Направление движения
- 2 Подголовник

- 3 Карabin верхнего крепежного ремня
- 4 Точка крепления/проушина
- 5 Спинка сиденья
- 6 Верхний крепежный ремень

### Фиксация верхнего крепежного ремня в точке крепления

1. Разблокируйте спинку заднего сиденья и откиньте ее вперед.
2. Протяните верхний крепежный ремень через подголовник к точке крепления.
3. Зацепите карabin крепежного ремня за точку крепления.
4. Откиньте спинку заднего сиденья.

Следите за тем, чтобы удерживающий ремень не зажимался при установке в исходное положение и разблокировке спинки заднего сиденья.

5. Туго натяните крепежный ремень.
6. Откиньте спинку сиденья назад и зафиксируйте.

## Подходящие сиденья для детской удерживающей системы

### Общие положения

Государственные постановления касательно того, какое детское сиденье допустимо для определенного возраста и роста ребенка, различаются в зависимости от страны. Необходимо учитывать местные государственные предписания.

Дополнительную информацию можно получить на авторизованной СТОА, другой ква-

лифицированной СТОА или специализированной СТО.

Подробная информация по использованию детских удерживающих систем:

Сиденья для детских удерживающих систем, см. стр. 446.





## Сиденья и детские удерживающие системы

В следующем разделе приведена информация о том, для каких сидений автомобиля подходят те или иные детские удерживающие системы.

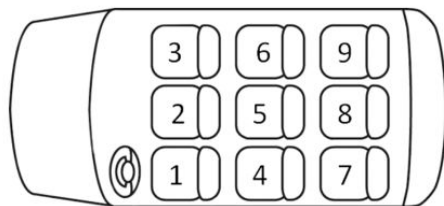
Автомобиль с левым рулем, посадочные места:



Сиденье	Подушка безопасности, передний пассажир — с)	Крепление			
1					
3 а)	ON — только развернутая вперед детская удерживающая система				
	OFF — только развернутая назад детская удерживающая система				
4, 6 – б)					
5					

а) По возможности установите сиденье переднего пассажира в самое заднее и самое верхнее положение. Затем отрегулируйте наклон спинки сиденья, чтобы обеспечить оптимальное расположение ремня.

б) При использовании детских удерживающих систем на задних сиденьях при необходимости отрегулируйте переднее сиденье в продольном направлении, а также по возможности и при необходимости отрегулируйте или снимите подголовник заднего сиденья.

с) Возможность деактивации подушки безопасности переднего пассажира зависит от комплектации или экспортного исполнения.

Символ	Значение	Символ	Значение
	Не подходит для детских удерживающих систем.		Подходит для креплений детских сидений ISOFIX.
	Подходит для ременных детских удерживающих систем категории Universal.		Подходит для детских удерживающих систем ISOFIX и i-Size.
	Подходит для детских удерживающих систем категории «полууниверсальная», если автомобиль и сиденье указаны в списке типов автомобилей изготовителя детских удерживающих систем.		Подходит для детских удерживающих систем с верхним крепежным ремнем.

## Рекомендуемые детские кресла

При выборе, установке и использовании детских удерживающих систем соблюдайте указания, инструкции по эксплуатации и указания по технике безопасности, составленные изготовителем детской удерживающей системы.

Производитель рекомендует применение следующих детских удерживающих систем безопасности:

- ▶ Maxi-Cosi CabrioFix.
- ▶ Maxi-Cosi EasyFix Base.
- ▶ Römer KIDFIX Serie.
- ▶ Osann Up.



# Вождение

## Оснащение автомобиля

В этой главе описаны все варианты серийного, экспортного и специального оборудования, которые предлагаются в модельном ряду. Поэтому описывается также комплектация и функции, которые отсутствуют в автомобиле, например, в связи с выбранной специальной комплектацией или экспортным исполнением. Это также относится к важным для безопасности функциям и системам. При использовании соответствующих функций и систем соблюдайте действующие законы и правила.

## Кнопка Старт/Стоп

### Принцип действия



При нажатии на кнопку Старт/Стоп включается или выключается режим готовности к движению.

Если нажата педаль тормоза при нажатии кнопки Старт/Стоп, то активируется Готовность к движению.

При повторном нажатии на кнопку Старт/Стоп готовность к движению выключается и активируется готовность к эксплуатации.

Дополнительная информация:

- ▶ Готовность к движению, см. стр. 45.
- ▶ Готовность к эксплуатации, см. стр. 44.

### Начало движения

1. Включите готовность к движению.
2. Включите передачу.
3. Отпустите стояночный тормоз.
4. Трогание с места.

## Автоматический Старт/Стоп

### Принцип действия

Автоматический Старт/Стоп помогает экономить топливо. Для этого система отключает двигатель, например, при остановке в пробке или на светофоре. Готовность к движению остается активной. Для трогания с места снова автоматически запускается двигатель.

### Общие положения

После каждого запуска двигателя кнопкой пуска/остановка двигателя автоматический Старт/Стоп готов к эксплуатации. Функция активируется при движении со скоростью примерно от 5 км/ч.

### Остановка двигателя

### Необходимые для работы условия

**Спортивная КПП с системой Стептроник М**  
Двигатель во время остановки автоматически отключается при следующих условиях:

- ▶ Рычаг селектора в положении D.
- ▶ Нажата педаль тормоза при неподвижном состоянии автомобиля, или автомобиль удерживается с помощью функции автоматического удерживания.
- ▶ Пристегнут ремень безопасности водителя или закрыта дверь водителя.

## Спортивная КПП с системой Стептроник М: остановка двигателя вручную

Если во время остановки автомобиля двигатель автоматически не выключился, его можно выключить вручную:

- ▷ Быстро выжмите педаль тормоза из текущей позиции.
- ▷ Установите рычаг селектора в положение Р.

Если все функциональные предпосылки выполнены, двигатель выключается.

## Работа кондиционера при выключенном двигателе

При выключенном двигателе уменьшается объем подачи воздуха автоматическим кондиционером.

## Индикация на комбинации приборов

### Общие положения



Индикатор на панели приборов сигнализирует, что автоматический Старт/Стоп готов к автоматическому запуску двигателя.



Индикация сигнализирует о том, что необходимые условия для автоматической остановки двигателя не выполнены.

## Индикация на дисплее управления

### Общее время для выключенного двигателя

Общее время, в течение которого двигатель был выключен автоматическим Старт/Стопом, отображается в данных поездки.

После заправки топливом общее время автоматически сбрасывается.

## Функциональные ограничения

Двигатель автоматически не отключается в следующих случаях:

- ▷ На крутом спуске.
- ▷ Педаль тормоза нажата недостаточно сильно.
- ▷ Высокая наружная температура и работа автоматического климат-контроля.
- ▷ Температура в салоне еще не повысилась или не понизилась до нужного значения.
- ▷ При угрозе запотевания стекол с включенным автоматическим климат-контролем.
- ▷ Двигатель или другие части не прогреты до рабочей температуры.
- ▷ Требуется охлаждение двигателя.
- ▷ Большой угол поворота рулевого колеса или интенсивный процесс рулевого управления.
- ▷ Аккумуляторная батарея транспортного средства сильно разряжена.
- ▷ На возвышении.
- ▷ Крышка капота разблокирована.
- ▷ Активирован ассистент маневрирования при парковке.
- ▷ Старт-стопный режим движения.
- ▷ Рычаг селектора в положении N или R.
- ▷ После движения задним ходом.

## Пуск двигателя

### Необходимые для работы условия

#### Спортивная КПП с системой Стептроник М

Для трогания с места двигатель запускается при следующих условиях автоматически:



- ▶ Путем отпускания педали тормоза.
- ▶ При включенной функции автоматического удерживания: нажмите педаль акселератора.

## Начало движения

После пуска двигателя разгонитесь как обычно.

## Защитная функция

Двигатель не запускается самостоятельно после автоматической остановки при одном из следующих условий:

- ▶ Не пристегнут ремень безопасности водителя и открыта водительская дверь.
- ▶ Крышка капота была разблокирована.

Некоторые контрольные лампы загораются на разные периоды времени.

Двигатель запускается только кнопкой запуска/останова двигателя.

## Физические границы работы системы

Даже если автомобиль не трогается с места, выключенный двигатель автоматически запускается, если:

- ▶ С сильно разогретым салоном, с включенной функцией климатического комфорта.
- ▶ С сильно охлажденным салоном, с включенным обогревом.
- ▶ При угрозе запотевания стекол, с включенным автоматическим климат-контролем.
- ▶ Без технологии мягкого гибрида: при процессе рулевого управления.
- ▶ При смене положения рычага селектора с D на N или R.
- ▶ При смене положения рычага селектора с P на N, D или R.

- ▶ При сильно разряженной аккумуляторной батарее транспортного средства.
- ▶ При запуске измерения уровня масла.

## Дополнительные возможности функции автоматического запуска/остановки двигателя

В зависимости от комплектации и экспортного исполнения автомобиль оснащен различными датчиками для регистрации дорожной ситуации. При этом автоматический Старт/Стоп может адаптироваться к различным дорожным ситуациям и при необходимости производить упреждающие действия.

Например, в следующих ситуациях:

- ▶ Распознается ситуация, в которой длительность остановки предположительно будет очень короткой. Двигатель не выключается автоматически. В зависимости от ситуации на дисплее управления отображается сообщение.
- ▶ Распознается ситуация, в которой сразу же будет начато движение. Остановленный двигатель запускается автоматически.

Функция может быть ограничена, например, при недействительных, устаревших или недоступных навигационных данных.

## Ручное включение/выключение системы

### Принцип действия

Двигатель не выключается автоматически. Если двигатель был автоматически остановлен, он запускается.

## Кнопкой



 Нажмите кнопку.

## Индикатор

- ▶ Светодиод горит: автоматический Старт/Стоп отключен.
- ▶ Светодиод гаснет: автоматический Старт/Стоп включен.

## Выключение автомобиля во время автоматического останова двигателя

### Общие положения

После автоматической остановки двигателя можно полностью выключить автомобиль, например, для выхода из него.

### Спортивная КПП с системой Стептроник М

1. Нажмите кнопку Старт/Стоп.
  - ▶ Готовность к движению выключается.
  - ▶ Готовность к эксплуатации включается.
  - ▶ Положение рычага селектора Р включается автоматически.
2. Затяните стояночный тормоз.

## Автоматическая деактивация

### Общие положения

В определенных ситуациях автоматический Старт/Стоп автоматически деактивируется в целях обеспечения безопасности, например, при отсутствии водителя.

### Сбой в работе

Автоматический Старт/Стоп больше автоматически не отключает двигатель. Отображается сообщение системы контроля параметров автомобиля. Можно продолжать движение. Обратитесь на авторизованную СТОА, другую квалифицированную СТОА или специализированную СТО для проверки системы.

## Стояночный тормоз

### Принцип действия

Стояночный тормоз служит для удерживания стоящего автомобиля от скатывания.

### Указания по технике безопасности

#### **ОСТОРОЖНО**

Незафиксированный автомобиль может самостоятельно тронуться с места и скатиться. Существует опасность аварии. Перед выходом из автомобиля зафиксируйте автомобиль от скатывания.

Чтобы убедиться, что автомобиль зафиксирован от скатывания, выполните следующее:



- ▷ Затяните стояночный тормоз.
- ▷ При парковке на подъемах или спусках поверните передние колеса в направлении бордюра.
- ▷ При парковке на подъемах или спусках дополнительно зафиксируйте автомобиль, например, с помощью подкладного клина.

### **ОСТОРОЖНО**

Оставленные без присмотра дети или животные могут привести автомобиль в движение и подвергнуть опасности себя и других участников дорожного движения, например, в результате следующих действий.

- ▷ Активация режима готовности к эксплуатации.
- ▷ Выключение стояночного тормоза.
- ▷ Открытие и закрытие дверей и окон.
- ▷ Установка рычага селектора в положение N.
- ▷ Управление оборудованием автомобиля.

Существует опасность аварии или травмирования. Не оставляйте детей или животных в автомобиле без присмотра. При выходе из автомобиля забирайте с собой ключ автомобиля и запирайте автомобиль.

## Обзор



Стояночный тормоз

## Затяните стояночный тормоз

### Во время стоянки автомобиля



Потяните переключатель.  
Горит светодиод.



Контрольная лампа на комбинации приборов горит красным светом.  
Стояночный тормоз включен.

### Во время движения

#### Общие положения

В процессе движения выполняет функцию аварийного тормоза.



Потяните и держите переключатель.  
Автомобиль тормозит с усилием, пока переключатель оттянут.



Контрольная лампа на комбинации приборов горит красным светом, подается звуковой сигнал, и загораются стоп-сигналы.

Отображается сообщение системы контроля параметров автомобиля.

После остановки автомобиля включается стояночный тормоз.

#### С ассистентом аварийной остановки



Кратковременно потяните переключатель для активации функции аварийной остановки.

Дополнительная информация:

Ассистент аварийной остановки, см. стр. 252.

## Выключение стояночного тормоза

### Выключение стояночного тормоза вручную

1. Включите готовность к движению.
2.  Нажмите на переключатель при нажатой педали тормоза или выбранном положении рычага селектора Р. Светодиод и контрольная лампа гаснут. Стояночный тормоз выключен.

### Автоматическое отпусkanie стояночного тормоза

При трогании с места выполняется автоматическое снятие со стояночного тормоза. Светодиод и контрольная лампа гаснут.

## Автоматическое удерживание (Automatic Hold)

### Принцип действия

Автоматическое удерживание оказывает поддержку, включая и отпуская тормоз, например, в старт-стопном режиме движения.

Автомобиль автоматически удерживается в неподвижном состоянии.

При трогании с места на подъемах предотвращается откатывание назад.

### Общие положения

Стояночный тормоз автоматически включается при следующих условиях:

- ▷ Готовность к движению выключается.
- ▷ В состоянии покоя открывается дверь водителя.
- ▷ Во время поездки с помощью стояночного тормоза выполнено торможение до полной остановки.

## Указания по технике безопасности

### **ОСТОРОЖНО**

Незафиксированный автомобиль может самостоятельно тронуться с места и скатиться. Существует опасность аварии. Перед выходом из автомобиля зафиксируйте автомобиль от скатывания.

Чтобы убедиться, что автомобиль зафиксирован от скатывания, выполните следующее:

- ▷ Затяните стояночный тормоз.
- ▷ При парковке на подъемах или спусках поверните передние колеса в направлении бордюра.
- ▷ При парковке на подъемах или спусках дополнительно зафиксируйте автомобиль, например, с помощью подкладного клина.

### **ОСТОРОЖНО**

Оставленные без присмотра дети или животные могут привести автомобиль в движение и подвергнуть опасности себя и других участников дорожного движения, например, в результате следующих действий.

- ▷ Активация режима готовности к эксплуатации.
- ▷ Выключение стояночного тормоза.
- ▷ Открытие и закрытие дверей и окон.
- ▷ Установка рычага селектора в положение N.
- ▷ Управление оборудованием автомобиля.

Существует опасность аварии или травмирования. Не оставляйте детей или животных в автомобиле без присмотра. При выходе из автомобиля забирайте с со-





бой ключ автомобиля и запирайте автомобиль.

### УВЕДОМЛЕНИЕ

Во время стоянки автомобиля автоматическое удерживание включает стояночный тормоз и препятствует качению автомобиля на линиях автоматической мойки. Существует опасность повреждения имущества. Отключите автоматическое удерживание перед заездом на линию автоматической мойки.

## Обзор



**AUTO H**

Автоматическое удерживание

## Активация готовности функции автоматического удерживания

1. Включите готовность к движению.
2. Нажмите кнопку **AUTO H**.

Горит светодиод.

**AUTO H** Контрольная лампа горит зеленым цветом.

Функция автоматического удерживания готова к работе.

При повторном запуске автомобиля последняя выбранная настройка сохраняется.

## Функция автоматического удерживания удерживает автомобиль

Готовность к движению включена, и дверь водителя закрыта.



После нажатия на педаль тормоза автомобиль удерживается против скатывания, если контрольная лампа горит зеленым светом.

## Начало движения

Нажмите педаль акселератора для начала движения.

Тормоз отпускается автоматически, и контрольная лампа стояночного тормоза гаснет.

## Автоматическая активация стояночного тормоза

Стояночный тормоз установится автоматически, если водитель выключит Готовность к движению или выйдет из автомобиля, зафиксированного автоматическим удерживанием.



Цвет контрольной лампы меняется с зеленого на красный.

Стояночный тормоз не устанавливается автоматически, если при движении автомобиля накатом выключена Готовность к движению. Автоматическое удерживание при этом выключается.

## Выключение функциональной готовности



Нажмите кнопку.  
Светодиод гаснет.



Контрольная лампа погаснет.

Автоматическое удерживание выключено.

Если автомобиль удерживается с помощью функции автоматического удерживания, при выключении дополнительно нажмите на педаль тормоза.

## Сбой в работе

При отказе или неисправности стояночного тормоза, покидая автомобиль, зафиксируйте его от скатывания.

Отображается сообщение системы автоматической диагностики.

После выхода из автомобиля зафиксируйте автомобиль от скатывания, например, подложите противооткатный упор.

## После прерывания тока

Для восстановления работоспособности стояночного тормоза после прерывания тока:

1. Включите готовность к эксплуатации.
2.  Потяните переключатель при нажатой педали тормоза или выбранном положении рычага селектора Р и затем нажмите на него.

Процесс может занять несколько секунд. Возможные шумы - вполне нормальное явление.



Контрольная лампа гаснет, как только стояночный тормоз снова готов к эксплуатации.

## Указатели поворота

### Указатель поворота в наружном зеркале

При движении и во время работы указателей поворота или аварийной световой сигнализации не складывайте наружные зеркала заднего вида, чтобы хорошо рас-

познавались фонари указателей поворота в наружном зеркале.

### Мигание

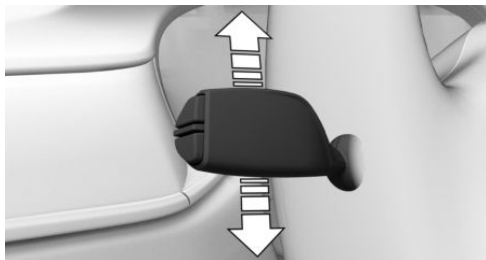

Нажмите рычажный переключатель с переходом за точку срабатывания.

### Трехкратное мигание указателями поворота

Слегка нажмите на переключатель вверх или вниз.

Длительность трехкратного мигания указателями поворота можно регулировать.

1. „CAR“
2. „Настройки“
3. „Наружное освещение“
4. „Мигание“
5. Выберите нужную настройку.

### Кратковременное мигание

Нажмите рычажный переключатель до точки срабатывания и держите его, пока нужно мигать.

### Дальний свет, световой сигнал

Нажмите рычаг вперед или потяните назад.

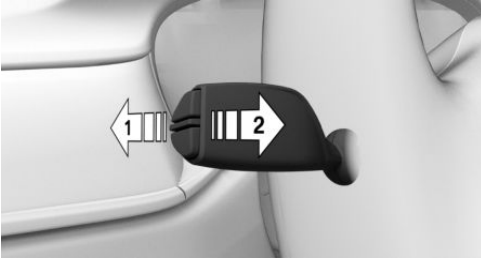

- ▷ Дальний свет включен, стрелка 1.  
Дальний свет горит при включенном ближнем свете.
- ▷ Дальний свет выключен / световой сигнал, стрелка 2.

## Стеклоочистители

### Указания по технике безопасности

#### ОСТОРОЖНО

Если стеклоочистители приводятся в движение в откинутом состоянии, возможно защемление частей тела или повреждение деталей автомобиля. Существует опасность травмирования или повреждения имущества. Следите за тем, чтобы при откинутых стеклоочистителях автомобиль был выключен и при его включении стеклоочистители находились в сложенном состоянии.

#### УВЕДОМЛЕНИЕ

При длительном трении о сухое стекло щетки стеклоочистителей могут преждевременно изнашиваться или повредиться. Электродвигатель стеклоочистителя может перегреться. Существует опасность повреждения имущества. Не используйте стеклоочистители на сухом стекле.

#### УВЕДОМЛЕНИЕ

Если стеклоочистители примерзли, при включении щетки стеклоочистителей могут оторваться, а электродвигатель стеклоочистителей может перегреться. Существует опасность повреждения имущества. Перед включением стеклоочистителей дайте стеклам оттаять.

### Включение стеклоочистителя

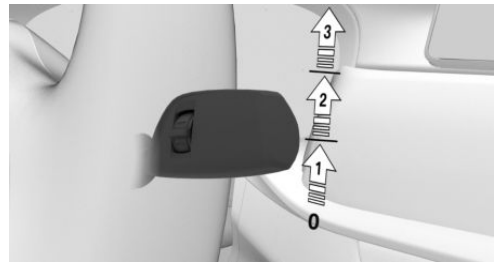

Отожмите рычаг вверх, пока не будет достигнуто нужное положение.

- ▷ Неподвижное положение стеклоочистителей, положение 0.
  - ▷ Датчик дождя, положение 1.
  - ▷ Нормальная скорость работы стеклоочистителей, положение 2.
- Во время стоянки включается прерывистый режим работы.
- ▷ Высокая скорость работы стеклоочистителей, положение 3.

Во время стоянки стеклоочистители переключаются на обычный режим работы.

При остановке со включенным стеклоочистителем: если движение продолжается, стеклоочистители работают на прежней установленной ступени.

## Выключение и разовое включение стеклоочистителя

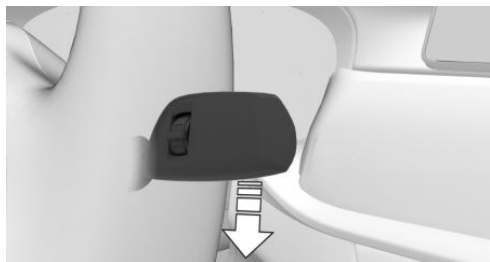

Нажмите на переключатель вниз.

- ▶ Выключение: нажмите рычаг вниз, пока не будет достигнуто положение «0».
- ▶ Разовое включение стеклоочистителя: нажмите рычаг вниз из положения «0». После отпускания рычаг возвращается в положение «0».

## Датчик интенсивности дождя

### Принцип действия

Датчик дождя автоматически управляет работой стеклоочистителей в зависимости от интенсивности дождя.

### Общие положения

Датчик находится на лобовом стекле, непосредственно перед внутренним зеркалом.

### Указание по технике безопасности

#### **⚠ УВЕДОМЛЕНИЕ**

В моечных установках стеклоочистители могут случайно прийти в движение, если включен датчик дождя. Существует опасность повреждения имущества. Выключайте датчик дождя в моечных установках.

## Включение датчика дождя

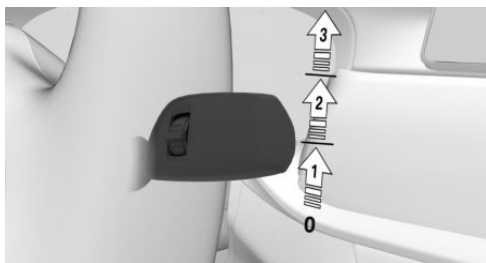

Один раз нажмите рычаг из положения «0» вверх, стрелка 1.

Запускается процесс очистки стекол.

Загорается светодиод в рычаге включения щеток стеклоочистителей.

При морозе процесс очистки стекол не включается.

## Выключение датчика дождя

Нажмите на рычаг обратно в положение «0».

## Регулировка чувствительности датчика дождя

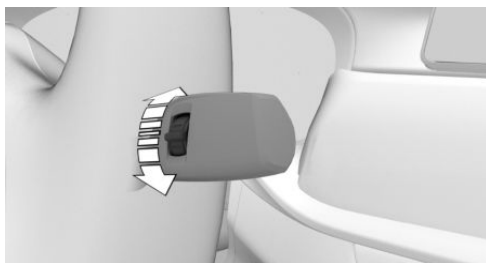

Поверните рифленое колесико, чтобы отрегулировать чувствительность датчика интенсивности дождя.

- ▶ Вверх: высокая чувствительность датчика дождя.
- ▶ Вниз: низкая чувствительность датчика дождя.



## Стеклоомыватель

### Указания по технике безопасности

#### **⚠ ОСТОРОЖНО**

При низких температурах омывающая жидкость может замерзнуть на стекле и ограничить видимость. Существует опасность аварии. Пользуйтесь омывателями только в том случае, если исключено замерзание омывающей жидкости. При необходимости используйте антифриз.

#### **⚠ УВЕДОМЛЕНИЕ**

При пустом бачке для омывающей жидкости насос стеклоомывателя может работать некорректно. Существует опасность повреждения имущества. Не используйте омыватель при пустом бачке для омывающей жидкости.

### Очистка лобового стекла



Потяните рычаг.

Подача жидкости стеклоомывателя на лобовое стекло сопровождается кратковременным включением стеклоочистителей.

### Форсунки стеклоомывателей

При включенной готовности к эксплуатации автоматически производится обогрев форсунок стеклоомывателей.

## Положение для откидывания стеклоочистителей

### Принцип действия

В отведенном положении стеклоочистители можно отвести от лобового стекла, что бывает важно, например, при смене щеток стеклоочистителя или для откидывания при морозе.

### Указания по технике безопасности

#### **⚠ ОСТОРОЖНО**

Если стеклоочистители приводятся в движение в откинута состоянии, возможно защемление частей тела или повреждение деталей автомобиля. Существует опасность травмирования или повреждения имущества. Следите за тем, чтобы при откинутых стеклоочистителях автомобиль был выключен и при его включении стеклоочистители находились в сложенном состоянии.

#### **⚠ УВЕДОМЛЕНИЕ**

Если стеклоочистители примерзли, при включении щетки стеклоочистителей могут оторваться, а электродвигатель стеклоочистителей может перегреться. Существует опасность повреждения имущества. Перед включением стеклоочистителей дайте стеклам оттаять.

### Откидывание стеклоочистителей

1. Включите готовность к эксплуатации.
2. Удерживайте рычаг включения щеток стеклоочистителей опущенным вниз до тех пор, пока стеклоочистители не ос-

тановятся практически в вертикальном положении.

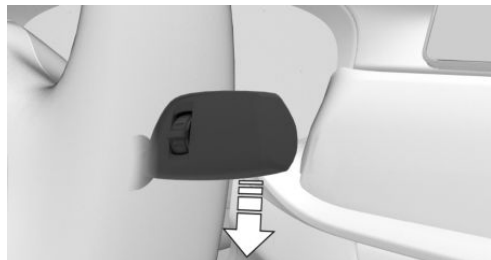

3. Полностью откиньте стеклоочистители от лобового стекла.



### Возврат стеклоочистителей в исходное положение

1. Полностью приложите стеклоочистители к лобовому стеклу.
2. Включите готовность к работе и снова удерживайте рычаг включения щеток стеклоочистителей опущенным вниз. Стеклоочистители возвращаются в неподвижное положение и снова готовы к работе.

## Спортивная КПП M Steptronic

### Общие положения

Управление спортивной КПП Steptronic M осуществляется с помощью рычага селектора или двух подрулевых лепестков на руле.

В распоряжении у вас есть следующие функции:

- ▷ Различные программы движения: режим Drive или последовательный режим.
- ▷ Ассистент движения на малой скорости.
- ▷ Различные программы Drivelogic.
- ▷ Управление ускорением.
- ▷ Индикация повышенной передачи, Shift Lights.

### Указание по технике безопасности

#### **⚠ ОСТОРОЖНО**

Незафиксированный автомобиль может самостоятельно тронуться с места и скатиться. Существует опасность аварии. Перед выходом из автомобиля зафиксируйте его во избежание скатывания, например включив стояночный тормоз.

### Обзор

#### Рычаг селектора

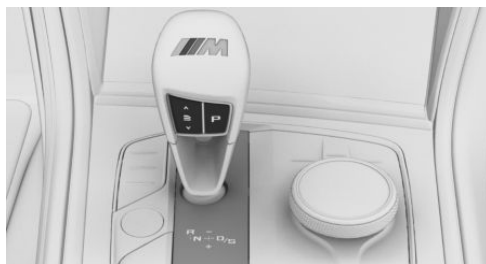

#### Функции рычага селектора

Символ	Функция
	Программы Drivelogic.
R	Передача заднего хода.



Символ	Функция
N	Нейтральное положение, холостой ход.
	Среднее положение, положение движения вперед.
-	Переключение на пониженную передачу, ручную.
+	Переключение на повышенную передачу, ручную.
D/S	Режим Drive или последовательный режим.
P	Парковка.

## Положения рычага селектора

### D: режим Drive

Положение рычага селектора для режима движения. Все передачи для движения вперед переключаются автоматически.

### S Последовательный режим

Положение рычага селектора для режима движения. Все передачи в режим для движения передним ходом нужно переключать вручную.

### R: задний ход

Переключайте рычаг селектора в положение R только во время стоянки автомобиля.

### N: нейтральное положение, холостой ход

В положении рычага селектора N автомобиль можно толкать или катить с отключенным приводом, например, на мойках.

### P: парковка

Положение рычага селектора, например, для выключения автомобиля. При положе-

нии рычага селектора P ведущие колеса блокируются КПП.

Переключайте рычаг селектора в положение P только во время стоянки автомобиля.

Рычаг селектора автоматически устанавливается в положение P, например, в следующих ситуациях:

- ▷ После выключения Готовности к движению или готовности к эксплуатации, если рычаг селектора установлен в положение D/S или R.
- ▷ После выключения готовности к эксплуатации, если рычаг селектора установлен в положение N.
- ▷ Если во время стоянки рычаг селектора находится в положении D/S или R, ремень безопасности водителя отстегивается, дверь водителя открывается, а педаль тормоза не нажимается.

## Переключение рычага селектора

### Общие положения

Нажмите педаль тормоза и удерживайте ее вплоть до трогания с места, иначе при включенной передаче или заднем ходе автомобиль начнет двигаться.

Установленное положение рычага селектора отображается на комбинации приборов и на рычаге селектора.

### Необходимые для работы условия

Переключение рычага селектора из положения P в другое положение выполняется только при включенной Готовности к движению и нажатой педали тормоза.

## Переключение рычага селектора в положение D/S, N, R



При пристегнутом ремне безопасности сиденья водителя нажмите педаль тормоза и переместите рычаг селектора в нужном направлении. После отпущания рычаг селектора возвращается в среднее положение. В положении R рычаг селектора фиксируется.

## Переключение рычага селектора в положение P

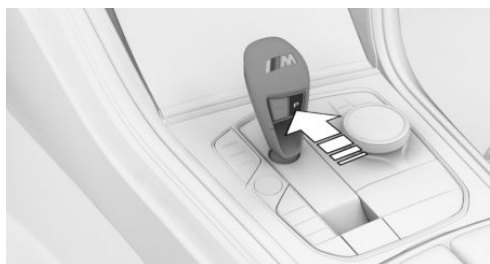

Нажмите кнопку P.

## Толкание или качение автомобиля

### Общие положения

В некоторых ситуациях автомобиль должен катиться небольшое расстояние с отключенным приводом, например, на линии автоматической мойки или при необходимости толкать вручную.

## Переключение рычага селектора в положение N

### ⚠ УВЕДОМЛЕНИЕ

При выключении режима готовности к эксплуатации рычаг селектора автоматически устанавливается в положение «P». Колеса блокируются. Существует опасность повреждения имущества. Не выключайте режим готовности к эксплуатации, если автомобиль должен катиться, например на линиях автоматической мойки.

1. При нажатой педали тормоза включите режим готовности к движению.
2. При необходимости отпустите стояночный тормоз.
3. При необходимости деактивируйте функцию автоматического удерживания.
4. Нажмите на педаль тормоза.
5. Установите рычаг селектора в положение N.
6. Отключите Готовность к движению.

Автоматическое удерживание, см. стр. 160.

Таким образом готовность к эксплуатации остается включенной и отображается сообщение системы контроля параметров автомобиля. Автомобиль может катиться.

Рычаг селектора автоматически устанавливается в положение P примерно через 35 минут.

При неисправности у вас, возможно, не получится изменить положение рычага селектора.

При необходимости разблокируйте коробку передач с помощью электронной системы.

Дополнительная информация:





Электронная разблокировка коробки передач, см. стр. 172.

## Функция Kick-down

За счет функции Kick-down в режиме Drive достигается максимальная мощность двигателя.

Преодолевая сопротивление, до упора выжмите педаль акселератора.

## Режим Drive D/S

### Принцип действия

В режиме Drive все передачи переднего хода переключаются автоматически.

### Активация режима Drive



Den Wählhebel aus der Mittelstellung in Richtung D/S drücken.

Режим Drive активирован. На комбинации приборов отображается включенная передача с буквой D, например, 1 D.

### Отключение режима Drive

В режиме Drive нажмите рычаг селектора в направлении D/S. Активируется последовательный режим.

На комбинации приборов отображается включенная передача, например, 1.

## Последовательный режим D/S

### Принцип действия

В последовательном режиме передачи можно переключать вручную с помощью рычага селектора или подрулевых селекторов, не убирая ноги с педали газа.

### Общие положения

Незадолго до снижения скорости ниже обусловленной передачей минимальной скорости выполняется автоматическое переключение на более низкую передачу.

По достижении максимального числа оборотов в последовательном режиме переход на повышенную передачу автоматически не осуществляется, а функция Kick-down отключается.

Трогание с места на ровной дороге возможно даже на 2-ой передаче, например, при гололеде.

### Активация последовательного режима

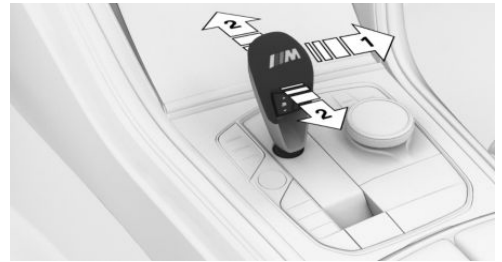

В режиме Drive нажать переключатель селектора в направлении D/S, стрелка 1, или выполнить переключение с помощью рычага селектора, стрелка 2.

Последовательный режим активирован. На комбинации приборов отображается включенная передача, например, 1.

## Выключение последовательного режима

Den Wählhebel aus der Mittelstellung in Richtung D/S drücken. Активируется режим Drive.

На комбинации приборов отображается включенная передача с буквой D, например, 1 D.

## Переключение передачи

### Принцип действия

В последовательном режиме передачи можно переключать вручную с помощью подрулевых селекторов или рычага селектора.

Подрулевые лепестки на руле позволяют быстро переключать передачи, при этом обе руки могут оставаться на руле.

### Общие положения

#### Процесс переключения

Процесс переключения передач происходит только при соответствующем числе оборотов и скорости, например, переключение на более низкую передачу не осуществляется при слишком высоком числе оборотов.

При одновременном выборе функции Kick-Down и нажатии рычага селектора вперед или левого подрулевого лепестка происходит переключение на максимально пониженную передачу.

#### Кратковременный последовательный режим

В режиме Drive после нажатия подрулевого лепестка выполняется кратковременное переключение в последовательный режим.

КПП переключается обратно в режим Drive, если в последовательном режиме в течение определенного времени автомобиль

едет спокойно, не разгоняется и переключение не осуществляется посредством подрулевых лепестков.

#### Длительный последовательный режим

Последовательный режим сохраняется активным в течение длительного времени, если он уже был активирован до нажатия подрулевого лепестка.

#### Переключение в режим Drive

Переключение в режим Drive может выполняться следующим образом: потяните правый подрулевой лепесток.

#### Переключение с помощью рычага селектора

- ▶ Переключение на более высокую передачу: потянуть рычаг селектора назад.
- ▶ Переключение на пониженную передачу: нажмите рычаг селектора вперед.

Переключение в режиме Drive приводит к переходу в последовательный режим.

#### Переключение с помощью подрулевых селекторов

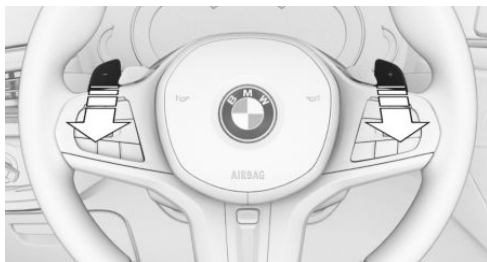

- ▶ Переключение на повышенную передачу: потяните правый подрулевой лепесток на рулевом колесе.
- ▶ Переключение на пониженную передачу: потяните левый подрулевой лепесток на рулевом колесе.



## Индикация на рычаге селектора

В некоторых ситуациях фактическая передача может отличаться от положения рычага селектора, при этом на рычаге селектора мигает индикация.

В таких случаях необходимо учитывать индикацию на комбинации приборов.

## Индикация на комбинации приборов

### Режим Drive

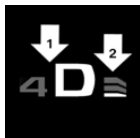

- ▷ Выбранная передача вместе с D, стрелка 1.
- ▷ Выбранная программа Drivelogic, стрелка 2.

### Последовательный режим



- ▷ Индикатор рекомендуемой передачи, стрелка 1.
- ▷ Выбранная передача, стрелка 2.
- ▷ Выбранная программа Drivelogic, стрелка 3.

### Указание

При очень низкой температуре окружающей среды индикация может не работать. Текущее направление движения можно определить по положению рычага селектора.

## Ассистент движения на малой скорости

### Принцип действия

Ассистент движения на малой скорости оказывает поддержку при очень малых скоростях. Автомобиль движется на скорости пешехода.

## Общие положения

Для выполнения маневров или при старто-стопном режиме движения используйте ассистент движения на малой скорости.

Ассистента движения на малой скорости можно использовать также для выезда враскачку из сугроба. Для этого нужно переключаться между задним и передним ходом, не нажимая при этом на педаль тормоза.

### Активация

1. При нажатой педали тормоза включите режим готовности к движению.
2. При необходимости отпустите стояночный тормоз.
3. При необходимости деактивируйте функцию автоматического удерживания.
4. Установите рычаг селектора в положение D/S или R.
5. Отпустите тормоз.

На 1-й и 2-й передачах, а также на передаче заднего хода автомобиль едет с минимальной скоростью.

### Деактивация

Автомобиль может затормозить до полной остановки.

## Drivelogic

### Принцип действия

Drivelogic изменяет характеристику переключения спортивной коробки передач Steptronic M. Например, адаптируются точки переключения в режиме Drive и точки переключения в последовательном режиме.

### Общие положения

На выбор имеется три программы Drivelogic.

При переключении между последовательным режимом и режимом Drive активна последняя выбранная программа.

Если готовность к движению включается после пребывания автомобиля в состоянии покоя, то в режиме Drive активна программа D1.

## Программа

Про- грам- ма	Режим Drive	Последова- тельный ре- жим
 D1/S1	Эффективное вождение.	Удобное переключение.
 D2/S2	Динамичное вождение.	Спортивное, быстрое переключение.
 D3/S3	Спортивное вождение.	Максимальная скорость переключения, управление ускорением.

## Выбор канала



Через двухпозиционный переключатель на рычаге селектора



 Нажимайте двухпозиционный переключатель до тех пор, пока на панели приборов не будет отображена нужная программа.

## Через iDrive

Необходимая программа конфигурируется для кнопок M1 или M2.

1. „CAR“
2.  „Меню M“
3. „Конфигурировать M1“ или „Конфигурировать M2“
4.  „КПП“
5. Выбор желаемой программы
  - ▷ „D1“ — „D3“: режим Drive.
  - ▷ „S1“ — „S3“: последовательный режим.

Если конфигурация M1 или M2 активна, то настройка принимается сразу же.

Для активации желаемой конфигурации с выбранными настройками нажмите соответствующую кнопку на руле:



## Показание на комбинации приборов



Выбранная программа соответствует количеству освещенных полей.

## Электронная разблокировка коробки передач

### Общие положения

Разблокируйте КПП с помощью электронной системы, чтобы при неисправности выполнить маневр по выведению автомобиля из опасной зоны.

Разблокировка возможна при условии, что стартер может провернуть двигатель.



Перед тем как разблокировать КПП, включите стояночный тормоз, чтобы предотвратить скатывание автомобиля.

## Переключение рычага селектора в положение N

1. Нажмите на педаль тормоза и удерживайте ее нажатой.
2. Нажмите кнопку Старт/Стоп. Стартер должен запуститься со слышимым характерным звуком. Удерживайте нажатой кнопку Старт/Стоп.
3. Свободной рукой переведите рычаг селектора в положение N и удерживайте его, пока положение N не отобразится на комбинации приборов.

Отображается сообщение системы контроля параметров автомобиля.

4. Отпустите кнопку Старт/Стоп и рычаг селектора.
5. Отпустите тормоз, как только стартер остановится.
6. Выполните маневр по выведению автомобиля из опасной зоны, после чего зафиксируйте его от скатывания.

Дополнительная информация:

Буксировка для запуска двигателя и в случае неисправности, см. стр. 433.

## Управление ускорением

### Принцип действия

В сухих окружающих условиях система управления ускорением позволяет достичь оптимизированного ускорения на дороге с хорошим сцеплением.

### Общие положения

Использование функции управления ускорением приводит к преждевременному износу деталей, так как эта функция создает очень большую нагрузку для автомобиля.

Не используйте управление ускорением во время обкатки.

При трогании с места с использованием управления ускорением не поворачивайте руль.

Дополнительная информация:

Обкатка, см. стр. 370.

### Необходимые для работы условия

Управление ускорением предусмотрено на прогревом до рабочей температуры двигателя. Чтобы прогреть двигатель до рабочей температуры, необходимо непрерывно проехать хотя бы 10 км.

### Трогание с помощью управления ускорением

1. Включите готовность к движению.
2. Деактивируйте систему динамического контроля устойчивости. Система динамического контроля устойчивости, см. стр. 265.
3. Выберите последовательный режим с передачей 1 и программой Drivelogic S3.
- 4.левой ногой с усилием нажмите на педаль тормоза.
5. Преодолевая сопротивление, до упора выжмите педаль акселератора и удерживайте ее (функция Kick-Down).

На комбинации приборов отобразится флажок.

Удерживайте педаль акселератора в этом положении.

6. Частота вращения при трогании с места регулируется. В течение 3 секунд отпустите тормоз. Автомобиль ускоряется.

Повышение передачи осуществляется автоматически, пока отображается символ флажка и с педали акселератора не убрана нога.

## Повторное использование во время движения

После использования управления ускорением и перед повторным использованием управления ускорением сначала необходимо проехать определенный участок пути. Управление ускорением при повторном использовании подстраивается под условия окружающей среды.

## После использования управления ускорением

Для поддержки устойчивости при движении как можно скорее снова активируйте систему динамического контроля устойчивости DSC.

## Физические границы работы системы

В режиме DSC OFF опытный водитель при необходимости может достичь лучших параметров ускорения.

## Режим управления двигателем M

### Принцип действия

Режим управления двигателем M влияет на реакцию автомобиля на нажатие педали акселератора.

### Общие положения

Система предлагает различные параметры реагирования двигателя:

Программа	Параметры реагирования
„EFFICIENT“	Эффективность, комфорт. Минимальное потребление. Идеально, например, при езде по городу или по снегу.
„SPORT“	Спортивный, динамичный.
„SPORT PLUS“	Спонтанный, прямой. Максимальная динамичность.

Программы „SPORT“ и „SPORT PLUS“ изменяют характеристику звучания системы выпуска ОГ. Звучание становится спортивным.

## Выбор канала

### С помощью клавиши



SETUP

Нажмите кнопку и на дисплее управления выберите желаемую программу.

### Через iDrive

Необходимая программа конфигурируется для кнопок M1 или M2.

1. „CAR“
2.  „Меню M“
3. „Конфигурировать M1“ или „Конфигурировать M2“



#### 4. „Двигатель“

#### 5. Выберите программу.

Если конфигурация M1 или M2 активна, то настройка принимается сразу же.

Для активации желаемой конфигурации с выбранными настройками нажмите соответствующую кнопку на руле:



## Показание на комбинации приборов



Выбранная программа отображается при активной индикации виджета на панели приборов для M SETUP.

Дополнительная информация:

Виджеты на панели приборов, см. стр. 179.

## Sound Control

### Принцип действия

Sound Control изменяет характеристику звучания системы выпуска ОГ.

### Общие положения

С включенной функцией Sound Control звучание системы выпуска ОГ становится спортивным.

При выключенной функции Sound Control звучание ориентировано на комфорт.

Во время стадии прогрева двигателя Sound Control не влияет на звучание системы выпуска ОГ.

Дополнительная информация:

Высокомощный двигатель, см. стр. 368.

## Выбор канала

### С помощью клавиши





Нажмите кнопку для включения или выключения Sound Control.

Светодиод горит при включенной функции Sound Control.

### Через iDrive

Необходимая программа конфигурируется для кнопок M1 или M2.

1. „CAR“
2.  „Меню M“
3. „Конфигурировать M1“ или „Конфигурировать M2“
4.  „Sound Control“
5. Выберите программу.

Если конфигурация M1 или M2 активна, то настройка принимается сразу же.

Для активации желаемой конфигурации с выбранными настройками нажмите соответствующую кнопку на руле:



# Индикация

## Оснащение автомобиля

В этой главе описаны все варианты серийного, экспортного и специального оборудования, которые предлагаются в модельном ряду. Поэтому описывается также комплектация и функции, которые отсутствуют в автомобиле, например, в связи с выбранной специальной комплектацией или экспортным исполнением. Это также относится к важным для безопасности функциям и системам. При использовании соответствующих функций и систем соблюдайте действующие законы и правила.

## Комбинация приборов

### Общие положения

Индикация на комбинации приборов может несколько отличаться от изображений в руководстве пользователя.

### Указание по технике безопасности

#### **⚠ ОСТОРОЖНО**

В случае отказа индикаторов информации о движении, например отсутствия показаний скорости на спидометре, использовать автомобиль запрещается. Существует опасность аварии или повреждения имущества. Немедленно припаркуйте автомобиль в безопасном месте. В некоторых случаях сбой в работе можно устранить путем деактивации и повторной активации готовности к движению и затем продолжить движение. Если сбой в работе устранить не удастся, обратитесь для проверки системы на автори-

зованную СТОА, другую квалифицированную СТОА или специализированную СТО.

### Обзор

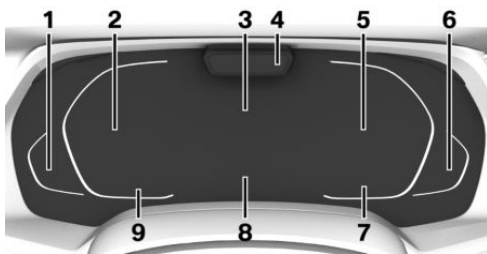

- 1 Индикатор уровня топлива [191](#)  
Запас хода [193](#)
- 2 Спидометр
- 3 Центральное поле индикации [177](#)  
Индикация навигации
- 4 В зависимости от комплектации: специальная камера Driver Attention Camera
- 5 Тахометр [191](#)  
Списки выбора [195](#)  
Виджеты [179](#)  
Счетчик дневного пробега, см. Данные поездки [196](#)  
Спортивная КПП М Steptronic: индикатор передачи с Drivelogic [193](#)
- 6 Температура моторного масла [192](#)
- 7 Наружная температура [192](#)
- 8 Система контроля параметров автомобиля [180](#)
- 9 Ассистент ограничения скорости [290](#)  
Индикатор ограничения скорости [271](#)  
Время [66](#)





## Центральное поле индикации

В зависимости от комплектации и настроек на центральном поле индикации на панели приборов отображается следующее:

- ▷ Индикаторы для навигации, например, представление карты или с активным ведением к пункту назначения — маршрут к пункту назначения с указаниями.
- ▷ Индикаторы сообщения техобслуживания.
- ▷ Assisted Driving View. В анимированной области вокруг автомобиля отображается информация о системах помощи водителю.

Некоторые индикаторы в центральном поле индикации доступны для индивидуальной конфигурации.

В зависимости от оснащения и экспортного исполнения индикация может варьироваться.

## Вид в комбинации приборов

### Принцип действия

В зависимости от выбранной программы, нажатием кнопки РЕЖИМ М изменяется отображение на комбинации приборов.

### Общие положения

Доступны следующие виды:

- ▷ „ROAD“: в комбинации приборов активны все индикаторы систем помощи водителю и интеллектуальной безопасности, необходимые для комфортной езды.
- ▷ „SPORT“: отображение индикаторов систем помощи водителю и интеллектуальной безопасности ограничено до минимума. Цифровой спидометр, индикатор передачи с Drivelogic и тахометр отображаются по центру панели приборов и помогают водителю двигаться в спортивной манере езды. Для

наружной области панели приборов можно настроить дополнительные индикаторы, например, с информацией о шинах и двигателе.

- ▷ В зависимости от комплектации: „TRACK“: перед движением по гоночной трассе деактивируются все индикаторы систем помощи водителю и интеллектуальной безопасности, необходимые для комфортной езды. Для наружной области панели приборов можно настроить дополнительные индикаторы, например, с информацией о шинах и двигателе.

## Конфигурирование РЕЖИМА М

В зависимости от выбранного режима отображения доступны разные настройки.

1. „CAR“
2.  „Меню М“
3. „Панель приборов“
4. „Конфигурировать вид“
5. Выберите нужную настройку.

## Конфигурация дополнительных индикаторов

В зависимости от вида можно настроить дополнительные индикаторы в левой наружной области комбинации приборов.

1. „CAR“
2.  „Меню М“
3. „Панель приборов“
4. „Конфигурировать вид“
5. „Выбрать виджет слева“
6. Выберите нужную настройку.

## Индикация



- 1 Дополнительная индикация
- 2 Тахометр
- 3 Инди. включ. пер. с пом. Drivelogic
- 4 Виджеты на панели приборов

## Assisted Driving View

### Принцип действия

В зависимости от комплектации при активной системе помощи водителю посредством анимированного кругового обзора автомобиля отображается информация о системах помощи водителю.

### Общие положения

Assisted Driving View доступен в стандартном виде ROAD.

В зависимости от настройки, Assisted Driving View может при активной системе помощи водителю временно или постоянно отображаться на панели приборов.

## Указание по технике безопасности

### **⚠ ОСТОРОЖНО**

Система не освобождает водителя от личной ответственности за правильную оценку дорожной ситуации. Из-за системных ограничений система не может должным образом реагировать на все дорожные ситуации без участия водителя. Существует опасность аварии. Адаптируйте манеру вождения к ситуации на дороге. Следите за ситуацией на дороге, всегда оставайтесь готовыми к рулевому управлению и торможению, в соответствующих ситуациях активно действуйте.

## Настройки

### Постоянная индикация

1. „CAR“
2.  „Меню М“
3. „Панель приборов“
4. „Конфигурировать вид“
5. „Центр. область индикации“
6. „Assisted Driving View“

### Временная индикация

1. „CAR“
2.  „Меню М“
3. „Панель приборов“
4. „Конфигурировать вид“
5. „Отобр. Assisted Driving View при активир. сист. пом. вод.“

## Индикация

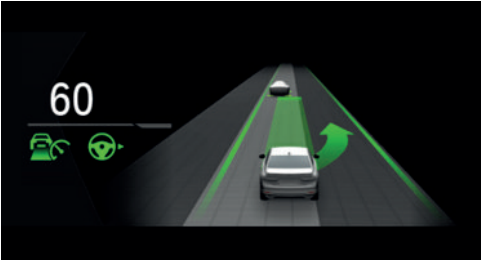

Пример: контрольные и сигнальные лампы активного круиз-контроля с функцией Stop&Go и ассистента смены полосы движения сигнализируют о смене полосы на соседнюю. Одновременно, смена полосы движения на соседнюю отображается в анимированной форме в Assisted Driving View.

## Физические границы работы системы

Возможности распознавания системы ограничены. В некоторых случаях индикация системы бывает неточной.

Объекты учитываются, только если они распознаются системой.

Дополнительная информация:

- ▷ Камеры, см. стр. 39.
- ▷ Радиолокационные датчики, см. стр. 40.

## Расширенная панель приборов: виджеты

### Принцип действия

На панели приборов может отображаться индикация по определенным функциям.

Можно выбрать отображение следующей информации:

- ▷ Текущий вид развлечений, например, радиоприемник.
- ▷ Крутящий момент и мощность.
- ▷ Акселерометр.
- ▷ Данные поездки.
- ▷ Индикатор расхода топлива.
- ▷ Данные о шинах.
- ▷ Индикатор M SETUP.
- ▷ Характеристики двигателя.

## Выбор

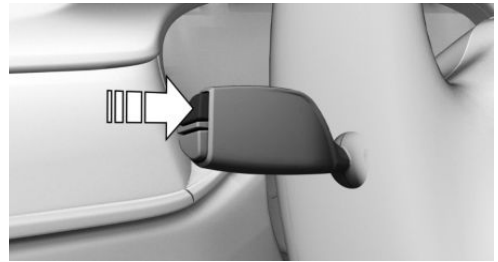

Нажимайте кнопку на рычаге указателя поворота, пока не будет выбран нужный виджет.

## Индикация



## Акселерометр

Акселерометр показывает силы, действующие во время движения в продольном и поперечном направлении на всех пассажиров транспортного средства.

## Индикатор расхода топлива

### Принцип действия

Информацию о расходе можно выводить в виде индикатора расхода топлива в форме виджета на панели приборов.

### Средний расход

Средний расход на определенном пройденном участке пути показывает расход топлива.

### Текущий расход

Индикация текущего расхода позволяет контролировать текущий расход топлива, например для экономичного и экологичного вождения.

### Регенерация энергии

При регенерации энергии кинетическая энергия автомобиля в режиме принудительного холостого хода преобразуется в электрическую энергию. Частично заряжается батарея автомобиля, и возможно снижение расхода топлива.

### Данные о шинах

Информация о колесах и шинах может отображаться в виде виджета на панели приборов.

### Индикатор M SETUP

Некоторые системы, например рулевое управление, отображаются с текущими настройками.

### Характеристики двигателя

Температура охлаждающей жидкости и давление наддува в турбоагрегате могут отображаться в виде виджета на панели приборов.

## Система контроля параметров автомобиля

### Принцип действия

Система автоматической диагностики контролирует устройства в автомобиле и сообщает, когда в контролируемых системах возникают неисправности.

### Общие положения

Сообщение системы контроля параметров автомобиля представляет собой комбинацию контрольных или сигнальных ламп и текстовых сообщений на комбинации приборов и при необходимости на проекционном дисплее.

Дополнительно раздается звуковой сигнал и на дисплее управления отображается текстовое сообщение.

### Отключение сообщений системы контроля параметров автомобиля

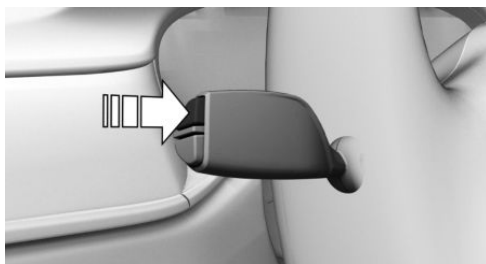

Нажмите кнопку на рычаге указателя поворота.

### Постоянная индикация

Некоторые сообщения системы контроля параметров автомобиля отображаются в течение долгого времени и остаются до тех пор, пока неисправность не будет устранена. Если одновременно возникает не-



сколько неисправностей, сообщения отображаются одно за другим.

Сообщения можно скрыть примерно на 8 секунд. Затем они автоматически снова появляются.

## Временная индикация

Некоторые сообщения системы контроля параметров автомобиля исчезают автоматически примерно через 20 секунд. Сообщения системы контроля параметров автомобиля сохраняются и могут быть снова отображены.

## Отображение сохраненных сообщений системы контроля параметров автомобиля

1. „CAR“
2. „Сост. автомоб.“
3.  „Сообщения автомат. диагн.“
4. Выберите нужное текстовое сообщение.

## Индикация

### Система контроля параметров автомобиля



Отображается или сохраняется как минимум одно сообщение системы автоматической диагностики.

### Текстовые сообщения

Текстовые сообщения в комбинации с символом в панели приборов поясняют сообщение системы автоматической диагностики и значение контрольных и сигнальных ламп.

### Дополнительные текстовые сообщения

Дополнительную информацию можно вызвать посредством системы контроля параметров автомобиля, например, о причине

неисправности и соответствующих необходимых действиях.

При наличии срочных сообщений дополнительный текст автоматически отображается на дисплее управления.

В зависимости от сообщения системы контроля параметров автомобиля можно выбрать дополнительные справки.

1. „CAR“
2. „Сост. автомоб.“
3.  „Сообщения автомат. диагн.“
4. Выберите нужное текстовое сообщение.
5. Выберите нужную настройку.

### Сообщения после окончания поездки

Определенные сообщения, которые отображаются во время движения, снова отображаются после выключения Готовности к движению.

## Контрольные и сигнальные лампы

### Принцип действия

Контрольные и сигнальные лампы на панели приборов показывают статус некоторых функций в автомобиле и указывают, когда в контролируемых системах возникают неисправности.

### Общие положения

Контрольные и сигнальные лампы могут загораться разным цветом и в различных комбинациях.

При включении Готовности к движению проверяется работоспособность некоторых ламп, и они временно загораются.

## Красные лампы

### Сигнал непристегнутого ремня безопасности



Контрольная лампа горит в следующих ситуациях:

- ▶ Не пристегнут ремень безопасности со стороны водителя.
- ▶ В зависимости от экспортного исполнения: ремень безопасности переднего пассажира не пристегнут.
- ▶ В зависимости от экспортного исполнения: на сиденье переднего пассажира распознаны предметы.
- ▶ На соответствующем заднем сиденье ремень безопасности не пристегнут.

Проверьте, хорошо ли пристегнуты ремни безопасности.

### Сигнал непристегнутого ремня безопасности на задних сиденьях: распознавание места



На соответствующем заднем сиденье ремень безопасности не пристегнут.

### Система подушек безопасности



Сигнальная лампа загорается на короткое время: при включении готовности к движению сигнализирует о функциональной готовности всей системы надувных подушек безопасности и натяжителей ремней безопасности.

Сигнальная лампа не горит или горит постоянно: возможно, система надувных подушек безопасности или натяжители ремня безопасности не работают. Незамедлительно обратитесь на авторизованную СТОА, другую квалифицированную СТОА или специализированную СТО для проверки автомобиля.

Дополнительная информация:  
Подушки безопасности, см. стр. 212.

### Стояночный тормоз



Стояночный тормоз установлен.

Дополнительная информация:  
Отпустите стояночный тормоз, см. стр. 160.

### Тормозная система



Тормозные накладки изношены или неисправна тормозная система.

Возможно, усиление тормозного привода не работает. Возможно, в процессе торможения потребуется большее усилие на педали.

Незамедлительно обратитесь на авторизованную СТОА, другую квалифицированную СТОА или специализированную СТО для проверки автомобиля.

### В комплектации с ассистентом аварийной остановки



Сработал ассистент аварийной остановки.

Дополнительная информация:  
Ассистент аварийной остановки, см. стр. 252.

### Опасность столкновения



При угрозе столкновения сигнальная лампа горит или мигает в сочетании со звуковым сигналом.

Дополнительная информация:

- ▶ Система предупреждения на перекрестках с функцией торможения на городских скоростях, см. стр. 228.



## Система предупреждения о столкновении с функцией торможения на городских скоростях



Сигнальная лампа горит: распознана опасность столкновения, например с автомобилем. Необходимо повышенное внимание.

Сигнальная лампа мигает, раздается звуковой сигнал: распознана непосредственная опасность столкновения с автомобилем. Немедленно начните торможение или объездной маневр.

Дополнительная информация:

Система предупреждения о столкновении с функцией торможения на городских скоростях, см. стр. 221.

## Предупреждение о перекрестке: распознан автомобиль справа



Сигнальная лампа горит: распознана опасность столкновения с автомобилем, движущимся в поперечном направлении справа. Необходимо повышенное внимание.

Сигнальная лампа мигает, раздается звуковой сигнал: распознана непосредственная опасность столкновения с автомобилем, движущимся в поперечном направлении. Немедленно начните торможение или объездной маневр.

Дополнительная информация:

Система предупреждения на перекрестках с функцией торможения на городских скоростях, см. стр. 228.

## Предупреждение о перекрестке: распознан автомобиль слева



Сигнальная лампа горит: распознана опасность столкновения с автомобилем, движущимся в поперечном направлении слева. Необходимо повышенное внимание.

Сигнальная лампа мигает, раздается звуковой сигнал: распознана непосредственная опасность столкновения с автомобилем, движущимся в поперечном направлении. Немедленно начните торможение или объездной маневр.

Дополнительная информация:

Система предупреждения на перекрестках с функцией торможения на городских скоростях, см. стр. 228.

## Система предупреждения о наезде на пешеходов с функцией торможения на городских скоростях



Сигнальная лампа горит, раздается звуковой сигнал: распознана непосредственная опасность столкновения с человеком, например пешеходом или велосипедистом. Немедленно начните торможение или объездной маневр.

Дополнительная информация:

Система предупреждения о наезде на пешеходов с функцией торможения на городских скоростях, см. стр. 232.

## Активный круиз-контроль с функцией Stop&Go



Сигнальная лампа мигает и звучит сигнал: примените тормоз и, если необходимо, совершите объездной маневр.

Дополнительная информация:

Активный круиз-контроль с функцией Stop&Go, см. стр. 280.

## Ассистент поддержки рулевого управления и курсовой устойчивости



В зависимости от комплектации и экспортного исполнения: сигнальная лампа мигает или горит.

Раздается звуковой сигнал: система выключается.

Дополнительная информация:

Ассистент поддержки рулевого управления и курсовой устойчивости, см. стр. 295.

### Ассистент поддержки рулевого управления и курсовой устойчивости: руки не на рулевом колесе



Сигнальная лампа горит и звучит сигнал:

Руки не обхватывают руль. Система будет остановлена.

При необходимости система уменьшает скорость до остановки.

При необходимости система не выполняет вспомогательные движения рулем.

Возьмитесь руками за руль.

Дополнительная информация:

Ассистент поддержки рулевого управления и курсовой устойчивости, см. стр. 295.

## Желтые лампы

### Антиблокировочная система



Обнаружен сбой в работе или система неисправна. Антиблокировочная система недоступна.

Управляемость при полном торможении может быть ограничена.

Незамедлительно обратитесь на авторизованную СТОА, другую квалифицированную СТОА или специализированную СТО для проверки.

Дополнительная информация:

Антиблокировочная система, см. стр. 259.

### Тормозная система



Тормозные накладки изношены или неисправна тормозная система.

Обратитесь на авторизованную СТОА, другую квалифицированную СТОА или специализированную СТО для проверки автомобиля.

### Ассистент поддержки рулевого управления и курсовой устойчивости



Сигнальная лампа горит и, если применимо, звучит сигнал: система будет остановлена.

Сигнальная лампа мигает: пересечение ограничения полосы движения.

Дополнительная информация:

Ассистент поддержки рулевого управления и курсовой устойчивости, см. стр. 295.

### Ассистент поддержки рулевого управления и курсовой устойчивости: руки не на рулевом колесе



Руки не обхватывают руль. Система по-прежнему активна.

Возьмитесь руками за руль.

Дополнительная информация:

Ассистент поддержки рулевого управления и курсовой устойчивости, см. стр. 295.

### Система динамического контроля устойчивости DSC работает



Сигнальная лампа мигает: система динамического контроля устойчивости регулирует приводные и тормозные силы. Автомобиль стабилизируется. Снизьте скорость и адаптируйте манеру вождения к особенностям дорожного покрытия.





Сигнальная лампа горит: отказ или инициализация системы динамического контроля устойчивости. Устойчивость при движении ограничена или не обеспечивается.

Если сигнальная лампа горит постоянно, немедленно обратитесь на авторизованную СТОА, другую квалифицированную СТОА или специализированную СТО для проверки системы.

Дополнительная информация:

Система динамического контроля устойчивости, см. стр. 265

### Система динамического контроля устойчивости деактивирована



Система динамического контроля устойчивости деактивирована, или активирован режим M Dynamic.

Дополнительная информация:

- ▶ Система динамического контроля устойчивости, см. стр. 265
- ▶ Режим M Dynamic, см. стр. 267.

### Индикатор повреждения шин



Контрольная лампа горит: обнаружены прокол шины или падение давления в шине.

Сбавьте скорость и осторожно остановитесь. Избегайте при этом резких воздействий на рулевое управление и тормоза.

Дополнительная информация:

Индикатор повреждения шин, см. стр. 397.

### Система контроля давления в шинах



Контрольная лампа горит: обнаружены прокол шины или падение давления в шине. Учитывайте информацию, приведенную в сообщении системы автоматической диагностики.

Сигнальная лампа мигает и потом горит постоянно: невозможно распознать повреждения или падение давления в шине.

- ▶ Неисправность, вызванная воздействием устройств и приборов с одинаковой передающей частотой: после выхода из поля неисправности система автоматически активируется.
- ▶ Для шин со специальным допуском: система контроля давления в шинах не смогла завершить сброс: выполните сброс системы повторно.
- ▶ Установлено колесо без электронного блока: при необходимости обратитесь для проверки на авторизованную СТОА, другую квалифицированную СТОА или специализированную СТО.
- ▶ Сбой в работе: обратитесь на авторизованную СТОА, другую квалифицированную СТОА или специализированную СТО для проверки системы.

Дополнительная информация:

Система контроля давления в шинах, см. стр. 391.

### Система рулевого управления



Возможно, неисправна система рулевого управления.

Обратитесь на авторизованную СТОА, другую квалифицированную СТОА или специализированную СТО для проверки системы.

### Выбросы отработавших газов



▶ Сигнальная лампа мигает: Неисправность двигателя, которая может привести к повреждению катализатора.

Незамедлительно обратитесь на СТОА для проверки автомобиля.

- ▶ Сигнальная лампа горит:

Ухудшение показателей выбросов отработавших газов.

Как можно скорее обратитесь на СТОА для проверки автомобиля.

Обратитесь на авторизованную СТОА, другую квалифицированную СТОА или специализированную СТО для проверки автомобиля.

### Система предупреждения о столкновении работает в ограниченном режиме или отказала



В зависимости от комплектации и экспортного исполнения: распознано ограничение функциональности, например из-за системных ограничений камер или отказа системы. Продолжение движения возможно. При необходимости соблюдайте указания из сообщений системы контроля параметров автомобиля.

Дополнительная информация:

- ▷ Система предупреждения о столкновении с функцией торможения на городских скоростях, см. стр. 221.
- ▷ Система предупреждения на перекрестках с функцией торможения на городских скоростях, см. стр. 228.
- ▷ Система предупреждения о наезде на пешеходов с функцией торможения на городских скоростях, см. стр. 232.

### Система предупреждения о столкновении работает в ограниченном режиме или отказала



В зависимости от комплектации и экспортного исполнения: распознано ограничение функциональности, например из-за системных ограничений камер или отказа системы.

Продолжение движения возможно. При необходимости соблюдайте указания из сообщений системы контроля параметров автомобиля.

Дополнительная информация:

- ▷ Система предупреждения о столкновении с функцией торможения на городских скоростях, см. стр. 221.
- ▷ Система предупреждения на перекрестках с функцией торможения на городских скоростях, см. стр. 228.
- ▷ Система предупреждения о наезде на пешеходов с функцией торможения на городских скоростях, см. стр. 232.

### Предупреждение о столкновении выключено



В зависимости от комплектации и экспортного исполнения: система выключена.

Дополнительная информация:

- ▷ Система предупреждения о столкновении с функцией торможения на городских скоростях, см. стр. 221.
- ▷ Система предупреждения на перекрестках с функцией торможения на городских скоростях, см. стр. 228.
- ▷ Система предупреждения о наезде на пешеходов с функцией торможения на городских скоростях, см. стр. 232.

### Предупреждение о столкновении выключено



В зависимости от комплектации и экспортного исполнения: система выключена.

Дополнительная информация:



- ▶ Система предупреждения о столкновении с функцией торможения на городских скоростях, см. стр. 221.
- ▶ Система предупреждения на перекрестках с функцией торможения на городских скоростях, см. стр. 228.
- ▶ Система предупреждения о наезде на пешеходов с функцией торможения на городских скоростях, см. стр. 232.

### Система слежения за разметкой



В зависимости от комплектации и экспортного исполнения:

Сигнальная лампа горит: распознано ограничение функциональности, например из-за малой высоты солнца над горизонтом или вследствие отказа системы. Продолжение движения возможно. При необходимости соблюдайте указания из сообщений системы контроля параметров автомобиля.

Сигнальная лампа мигает: выдается активное предостережение. Система не выполняет подруливание.

Дополнительная информация:

Система слежения за разметкой, см. стр. 235.

### Задний противотуманный фонарь



Задний противотуманный фонарь включен.

Дополнительная информация:

Задний противотуманный фонарь, см. стр. 208.

## Зеленые лампы

### Задние сиденья: ремень безопасности пристегнут



Ремень безопасности пристегнут на соответствующем заднем сиденье.

### Задние сиденья: распознавание места



Ремень безопасности пристегнут на соответствующем заднем сиденье.

### Указатели поворота



Указатель поворота включен.

Необычно быстрое мигание контрольной лампы указывает на выход из строя указателя поворота прицепа.

Дополнительная информация:

Указатели поворота, см. стр. 162.

### Стояночные огни



Стояночный свет включен.

Дополнительная информация:

Стояночный/ближний свет, см. стр. 203.

### Ближний свет



Ближний свет включен.

Дополнительная информация:

Стояночный/ближний свет, см. стр. 203.

### Система слежения за разметкой



В зависимости от комплектации и экспортного исполнения:

Контрольная лампа мигает: выводится активное предостережение. При не-

обходимости система выполняет подруливание.

Дополнительная информация:

Система слежения за разметкой, см. стр. 235.

### Ассистент дальнего света



Ассистент дальнего света включен.

Дальний свет будет включаться и выключаться в зависимости от дорожной ситуации.

Дополнительная информация:

Ассистент дальнего света, см. стр. 206.

### Автоматическое удерживание: самостоятельное удерживание автомобиля



Коробка передач Steptronic: активирована функция автоматического удерживания. Автомобиль автоматически удерживается в неподвижном состоянии.

Дополнительная информация:

Движение, см. стр. 155.

### Автоматическое удерживание: автомобиль заблокирован от скатывания



Коробка передач Steptronic: после нажатия педали тормоза автомобиль удерживается от скатывания.

Дополнительная информация:

Движение, см. стр. 155.

### Ручной ограничитель скорости



Контрольная лампа горит: система включена.

Контрольная лампа мигает: настроенная предельная скорость превышена.

Дополнительная информация:

Ручной ограничитель скорости, см. стр. 274.

### В зависимости от комплектации: круиз-контроль



Система активна.

Дополнительная информация:

Системы помощи водителю, круиз-контроль, см. стр. 271.

### Включен активный круиз-контроль с функцией Stop&Go



Система включена.

Дополнительная информация:

Активный круиз-контроль с функцией Stop&Go, см. стр. 280.

### Активный круиз-контроль с функцией Stop&Go: движущийся впереди автомобиль



Контрольная лампа горит: обнаружен движущийся впереди автомобиль. Значок автомобиля гаснет, если не происходит распознавание движущегося впереди автомобиля.

Контрольная лампа мигает: автомобиль впереди тронулся с места.

Дополнительная информация:

Активный круиз-контроль с функцией Stop&Go, см. стр. 280.

### Ассистент ограничения скорости активирован



В зависимости от комплектации контрольная лампа горит вместе с символом системы регулирования



скорости: ассистент ограничения скорости активен, и распознанные ограничения скорости можно вручную применить в отображаемой системе.

Дополнительная информация:

Ассистент ограничения скорости, см. стр. 290.

### Ассистент ограничения скорости: применение ограничения скорости



Распознанное ограничение скорости можно принять кнопкой SET. Когда ограничение скорости принято, отображается зеленая галочка.

Дополнительная информация:

Ассистент ограничения скорости, см. стр. 290.

### Ассистент поддержки рулевого управления и курсовой устойчивости



Система помогает водителю удерживать автомобиль на полосе движения.

Дополнительная информация:

Ассистент поддержки рулевого управления и курсовой устойчивости, см. стр. 295.

### Ассистент смены полосы движения: выполняется смена полосы



Символ «стрелка» для смены полосы движения зеленый: система выполняет смену полосы движения.

Дополнительная информация:

Ассистент смены полосы движения, см. стр. 302.

### Ассистент смены полосы движения: смена полосы невозможна



Линия для ограничения полосы движения на соответствующей стороне серая: намерение сменить полосу движения было распознано системой. В данный момент смена полосы движения невозможна.

Дополнительная информация:

Ассистент смены полосы движения, см. стр. 302.

### Ассистент смены полосы движения: не выполнены необходимые условия для работы функции



В зависимости от экспортного исполнения:

Символ «стрелка» для изменения полосы движения серый: смена полосы движения невозможна, необходимые для функции условия не выполнены.

Дополнительная информация:

Ассистент смены полосы движения, см. стр. 302.

### Assisted Driving Mode Plus



Система активна.

Дополнительная информация:

Assisted Driving Mode Plus, см.

стр. 300.

### Assisted Driving Mode Plus



Альтернативная индикация символов в зависимости от комплектации.

Система активна.

Дополнительная информация:

Assisted Driving Mode Plus, см. стр. 300.

## Синие лампы

### Дальний свет



Включен дальний свет.

Дополнительная информация:

Дальний свет, см. стр. 162.

## Серые лампы

### Ручной ограничитель скорости



Работа системы остановлена.

Дополнительная информация:

Ручной ограничитель скорости, см. стр. 274.

### В зависимости от комплектации: круиз-контроль



Работа системы остановлена.

Дополнительная информация:

Системы помощи водителю, круиз-контроль, см. стр. 271.

### Активный круиз-контроль с функцией Stop&Go



Контрольная лампа горит: работа системы прервана.

Контрольная лампа мигает: не созданы условия, необходимые для работы системы. Система была деактивирована, однако выполняет торможение до активного вмешательства нажатием педали тормоза или педали газа.

Дополнительная информация:

Активный круиз-контроль с функцией Stop&Go, см. стр. 280.

### Ассистент поддержки рулевого управления и курсовой устойчивости



Система находится в режиме Готовности и не выполняет движения руля.

Система включается автоматически, если все необходимые для работы условия выполнены.

Дополнительная информация:

Ассистент поддержки рулевого управления и курсовой устойчивости, см. стр. 295.

### Assisted Driving Mode Plus



Работа системы прервана и автоматически возобновится при выполнении всех необходимых условий для работы функции.

Дополнительная информация:

Assisted Driving Mode Plus, см. стр. 300.

### Система слежения за разметкой



В зависимости от комплектации и экспортного исполнения:

Сигнальная лампа горит: система выключена или автоматически деактивирована, например из-за активации режима DSC OFF.

Сигнальная лампа мигает: выдается активное предупреждение. Система не выполняет подруливание.

Дополнительная информация:

Система слежения за разметкой, см. стр. 235.



## Белые лампы

### Активный круиз-контроль с функцией Stop&Go



Отсутствие индикации системы контроля дистанции, так как нажата педаль акселератора.

Дополнительная информация:

Активный круиз-контроль с функцией Stop&Go, см. стр. 280.

### Assisted Driving Mode Plus



Система в режиме готовности.

Дополнительная информация:

Assisted Driving Mode Plus, см. стр. 300.

### M xDrive: задний привод активирован



Программа M xDrive 2WD активирована. Тяговые усилия распределяются через задний мост.

Дополнительная информация:

M xDrive, см. стр. 268.

## Индикатор уровня топлива

### Принцип действия

Отображается текущий уровень заполнения топливного бака.

### Общие положения

Наклон автомобиля может привести к колебаниям индикации.

Дополнительная информация:

Заправка топливом, см. стр. 378.

## Индикация



Стрелка рядом с символом топливораздаточной колонки показывает, на какой стороне автомобиля находится крышка горловины топливного бака.

Текущий запас хода отображается в виде числового значения.

## Тахометр

### Общие положения

Двигатель имеет допустимый диапазон частоты вращения. При слишком высокой частоте вращения отображается желтый и красный предупреждающий сектор. При повышении температуры моторного масла и температуры системы очистки отработавших газов допустимая частота вращения увеличивается.

Ни в коем случае не доводите обороты до значений красного предупреждающего сектора. В целях защиты двигателя в этом диапазоне снижается подача топлива.

### Уменьшенный диапазон частоты вращения

Из-за определенных факторов, например из-за непрогретого привода, доступный диапазон частоты вращения может уменьшаться. Это уменьшение отображается путем перемещения желтого и красного предупреждающих секторов на тахометре. Максимально возможная частота вращения коленвала двигателя при этом соответствует началу красной зоны.

## Готовность к эксплуатации и Готовность к движению

OFF

На панели приборов отображается OFF. Готовность к движению выключена, готовность к эксплуатации включена.

READY

На комбинации приборов отображается READY. Функция «Автоматический старт/стоп» готова к автоматическому пуску двигателя.

Дополнительная информация:

Рабочее состояние автомобиля, см. стр. 43.

## Температура моторного масла

### Индикация



▶ Холодный двигатель: стрелка находится на низком значении температуры. Выполняйте движение при умеренном числе оборотов и с умеренной скоростью.

- ▶ Обычная рабочая температура: стрелка находится посередине или в нижней половине индикатора температуры.
- ▶ Горячий двигатель: стрелка находится на высоком значении температуры. Дополнительно отображается сообщение системы контроля параметров автомобиля.

Дополнительная информация:

Уровень охлаждающей жидкости, см. стр. 413.

## Наружная температура

### Общие положения

Если индикация падает до +3 °C или ниже, раздается сигнал.

Отображается сообщение системы контроля параметров автомобиля.

Осторожно, опасность гололедицы!

### Указание по технике безопасности

#### ОСТОРОЖНО

Даже при температуре выше +3 °C существует опасность гололедицы, например на мостах или затененных участках дороги. Существует опасность аварии. При низких температурах адаптируйте манеру вождения к погодным условиям.

## Цифровой спидометр

### Общие положения

Цифровой тахометр в течение длительного времени отображается на панели приборов.

### Настройка единиц измерения

В зависимости от экспортного исполнения можно установить единицу измерения для цифрового тахометра.

1. „CAR“
2. „Настройки“
3. „Общие настройки“
4. „Единицы“
5. „Путь“
6. Выберите нужную настройку.





## Индикация



Текущая скорость отображается на панели приборов.

## Спортивная КПП M Steptronic: индикатор передачи с Drivelogic

### Последовательный режим

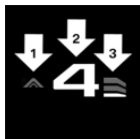

- ▶ Индикатор рекомендуемой передачи, стрелка 1.
- ▶ Выбранная передача, стрелка 2.
- ▶ Выбранная программа Drivelogic, стрелка 3.

### Режим Drive

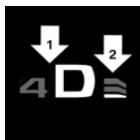

- ▶ Выбранная передача вместе с D, стрелка 1.
- ▶ Выбранная программа Drivelogic, стрелка 2.

## Запас хода

### Принцип действия

Запас хода показывает, какой участок пути можно пройти при текущем уровне заполнения бака.

### Общие положения

Прогнозируемый запас хода с оставшимся в баке топливом отображается на комбинации приборов.

При низком оставшемся запасе хода на короткое время выводится сообщение системы контроля параметров автомобиля.

Небольшой оставшийся запас хода приводит к тому, что при спортивной манере вождения не всегда будут гарантированы функции двигателя, например, при быстром прохождении поворотов.

При запасе хода менее 50 км постоянно отображается сообщение системы контроля параметров автомобиля.

## Указание по технике безопасности

### УВЕДОМЛЕНИЕ

При запасе хода менее 50 км в двигатель может больше не поступать достаточное количество топлива. Функционирование двигателя больше не гарантируется. Существует опасность повреждения имущества. Своевременно производите заправку топливом.

## Индикация

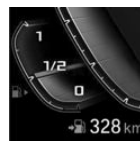

Текущий запас хода в виде числового значения отображается рядом с указателем уровня топлива.

## Сообщение техобслуживания

### Принцип действия

Сообщения техобслуживания указывают на необходимость проведения техобслуживания.

### Общие положения

После включения готовности к движению на панели приборов ненадолго отображается срок следующего сервисного обслуживания.

живания или оставшийся пробег до следующего технического обслуживания.

Консультант сервиса может считать работы по техобслуживанию с автомобильного ключа.

Некоторая информация о сообщениях техобслуживания может отображаться также на ключе BMW с дисплеем.



## Индикация

### Подробная информация о сообщении техобслуживания

Более подробную информацию можно отобразить на дисплее управления.

1. „CAR“
2. „Сост. автомоб.“
3.  „Очередное ТО“  
Отобразятся работы по техобслуживанию и предписанные законом техосмотры.
4. Выберите запись для того, чтобы вывести на экран более подробную информацию.

### Символы

Символы	Описание
	Срок технического обслуживания пока не наступил.
	Скоро наступит срок технического обслуживания или технического осмотра.
	Нарушена периодичность сервисного обслуживания.

### Ввод срока

Введите сроки предписанного технического осмотра автомобиля.

Проверьте правильность настройки даты и времени в автомобиле.

1. „CAR“
2. „Сост. автомоб.“
3.  „Очередное ТО“
4. „Гостехосмотр“
5. „Дата:“
6. Выберите нужную настройку.

## Сервисная книжка



### Принцип действия

На дисплее управления можно отображать проведенное техобслуживание.

### Общие положения

Выполните работы по техобслуживанию на авторизованной СТОА, другой квалифицированной СТОА или специализированной СТО. Выполненные работы по техобслуживанию записываются в данных автомобиля. Функция доступна после того, как техническое обслуживание было записано в данных автомобиля.

### Индикация

1. „CAR“
2. „Сост. автомоб.“
3.  „Очередное ТО“  
Отображаются необходимые мероприятия по техническому обслуживанию и перечень предусмотренных законодательством техосмотров.
4.  „История ТО“
5. Выберите запись для того, чтобы вывести на экран более подробную информацию.



## Символы

Символы	Описание
	Зеленый: техническое обслуживание было выполнено вовремя.
	Желтый: техническое обслуживание было выполнено с опозданием.
	Техническое обслуживание не было выполнено.

## Индикатор рекомендуемой передачи

### Принцип действия

Индикатор рекомендуемой передачи подсказывает передачу, которая оптимально подходит к текущей дорожной ситуации. Использование оптимальной передачи способствует эффективной манере вождения.

### Общие положения

Индикатор рекомендуемой передачи в зависимости от комплектации и экспортного исполнения активен в последовательном режиме спортивной коробки передач Steptronic M.

### Спортивная коробка передач Steptronic M: индикаторы

Символ	Описание
	Переключитесь на самую экономичную повышенную передачу.

## Списки выбора

### Принцип действия

На панели приборов или на проекционном дисплее может осуществляться отображение и при необходимости управление списками для определенных функций.

- ▷ Виды развлечений.
- ▷ Текущее аудиоустройство.
- ▷ Список последних вызовов.

При необходимости, соответствующее меню отображается на дисплее управления.

### Индикация

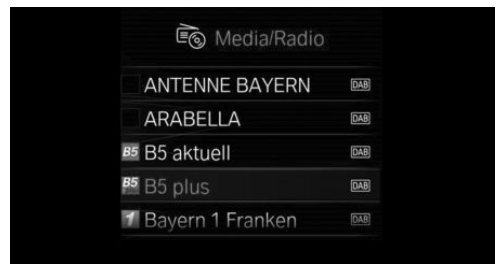

В зависимости от комплектации список на комбинации приборов может отличаться от приведенного изображения.

### Вывод и управление списком

Отображение и управление списками осуществляется посредством кнопок на руле.

Кнопка	Функция
	Смените вид развлечения. После повторного нажатия кнопки показанный список закрывается.
	Выведите список последних вызовов.
	Для выбора нужной настройки поверните рифленое колесико. Для подтверждения настройки нажмите на рифленое колесико. Список текущих видов развлечений снова отображается на панели приборов вращением рифленого колесика.

## Данные поездки

### Принцип действия

При отображении данных поездки представляется различная информация о поездке, например показания счетчика разового пробега.

### Общие положения

Данные поездки можно отображать на дисплее управления и на панели приборов.

Значения могут быть показаны и сброшены с разными интервалами, например, после заправки топливом.

## Индикация на дисплее управления

### Обзор

В зависимости от заданного интервала и режима движения отображается следующая информация.

- ▶ Установленный интервал для отображения данных поездки.
- ▶ Средний расход в зависимости от заданного интервала.
- ▶ Средняя скорость.
- ▶ Общее время отключенного двигателя с помощью автоматического Старт/Стопа.
- ▶ История расхода в форме диаграммы.

### Индикация

1. „CAR“
2. „Информ. по движ.“
3. „Данные о поездке“

### История расхода

В истории расхода отображается средний расход в виде диаграммы, в зависимости от пройденного пути.

### Показание на комбинации приборов

В зависимости от оснащения на панели приборов в виде виджета отображается информация об участке пути.

На дисплее высвечивается следующая информация:

- ▶ Общий пробег.
- ▶ Установленный интервал для отображения данных поездки.
- ▶ Пройденный путь в зависимости от заданного интервала.
- ▶ Средняя скорость.

Выберите и настройте виджеты на панели приборов.

Дополнительная информация:

Виджеты, см. стр. 179.

## Настройка отображения данных поездки

Интервал отображения данных поездки на панели приборов и на дисплее управления доступен для настройки.

1. „CAR“
2. „Информ. по движ.“
3. „Данные о поездке“
4. „Значения с“
5. Выберите нужную настройку:
  - ▶ „Начало движения ( )“: значения автоматически сбрасываются примерно через четыре часа неподвижного состояния автомобиля.
  - ▶ „Заправка ( )“: значения автоматически сбрасываются после заправки большого количества топлива.
  - ▶ „С завода“: средний расход с момента заводской поставки. Значения отображаются с момента поставки с завода.
  - ▶ „Установ. пользов. ( )“: значения отображаются с момента последнего ручного сброса. Значения могут быть сброшены в любой момент времени.

## Сброс средних значений вручную

Следующий интервал можно в любой момент времени сбросить вручную: „Установ. пользов. ( )“.

С помощью кнопки на рычаге указателя поворота:

1. Нажимайте кнопку на рычаге указателя поворота, пока не будет выбран виджет для данных поездки.

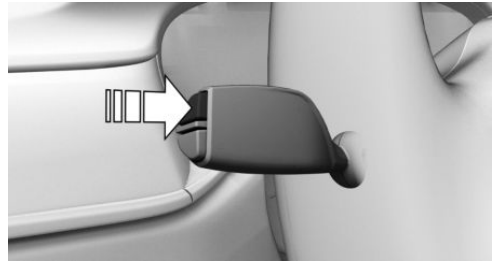

2. Нажмите и удерживайте клавишу на рычаге указателя поворота.

Через iDrive:

1. „CAR“
2. „Информ. по движ.“
3. „Данные о поездке“
4. „Значения с“
5. „Сброс индивид. настроек“

Средние значения и счетчики обнуляются. После сброса средних значений и счетчиков автоматически настраивается следующий интервал: „Установ. пользов. ( )“.

## Спортивная приборная панель

### Принцип действия

Индикаторы спортивного режима полезны, прежде всего, при спортивной манере езды.

## Индикация на дисплее управления

### Обзор

На дисплее высвечивается следующая информация:

- ▷ Давление наддува.
- ▷ Температура моторного масла.
- ▷ Акселерометр.
- ▷ Крутящий момент.
- ▷ Мощность.

### Индикация

1. „CAR“
2. „Информ. по движ.“
3. „Спортивные дисплеи“

### Индикатор на панели приборов

Индикаторы спортивного режима могут быть выведены в форме виджета на панели приборов.

Можно выбрать следующие виджеты:

- ▷ Виджет для крутящего момента и мощности.
- ▷ Виджет для акселерометра.

Дополнительная информация:

Виджеты, см. стр. 179.

## Состояние автомобиля



### Общие положения

Для отдельных систем можно вывести на экран сведения о состоянии и выполнить определенные действия.

### Вызов состояния автомобиля

1. „CAR“
2. „Сост. автомоб.“

## Обзор информации

Символы	Описание
	„Индикатор повреждения шин“: Статус индикатора повреждения шин, см. стр. 397.
	„Сист. контр. давл. в шинах (RDC)“: статус системы контроля давления в шинах, см. стр. 391.
	„Уровень моторного масла“: Контроль уровня масла, см. стр. 410.
	„Сообщения автомат. диагн.“: отображение сохраненных сообщений системы автоматической диагностики, см. стр. 180.
	„Очередное ТО“: индикация сообщения о техобслуживании, см. стр. 193.

## Проекционный дисплей BMW

### Принцип действия

Проекционный дисплей проецирует важную информацию в поле зрения водителя, например, скорость.

### Общие положения

Соблюдайте указания по очистке проекционного дисплея, приведенные в разделе «Уход».



## Обзор



Защитное стекло проекционного дисплея находится в отмеченном месте.

## Включение/выключение

1. „CAR“
2. „Настройки“
3. „Дисплеи“
4. „Проекционный дисплей“
5. „Проекционный дисплей“

## Индикация

### Обзор

На проекционном дисплее отображается следующая информация:

- ▶ Скорость.
- ▶ Указания навигационной системы.
- ▶ Сообщения системы контроля параметров автомобиля.
- ▶ Список выбора на панели приборов.
- ▶ Системы помощи водителю.

Некоторая информация отображается только при необходимости и на короткое время.

### Выбор индикаторов в проекционном дисплее

1. „CAR“
2. „Настройки“
3. „Дисплеи“

4. „Проекционный дисплей“
5. Выберите нужную настройку.

## Конфигурирование РЕЖИМА М

В зависимости от выбранного режима отображения доступны разные настройки.

1. „CAR“
2. „Настройки“
3. „Дисплеи“
4. „Проекционный дисплей“
5. „Конфигурировать вид“
6. Выберите нужную настройку.

## Вид М

Вид «М Вид» на проекционном дисплее — это характерный для комплектации М вид, в большей степени ориентированный на спортивное вождение и активный в программах режимов M MODE SPORT и TRACK.

## Настройка яркости

Яркость адаптируется автоматически в зависимости от окружающего освещения.

Исходное положение можно настроить вручную.

1. „CAR“
2. „Настройки“
3. „Дисплеи“
4. „Проекционный дисплей“
5. „Яркость“
6. Вращайте контроллер для выбора требуемой яркости.
7. Нажмите на контроллер.

При включенном ближнем свете на яркость проекционного дисплея может дополнительно влиять подсветка приборной панели.

## Регулировка по высоте

1. „CAR“
2. „Настройки“
3. „Дисплеи“
4. „Проекционный дисплей“
5. „Высота“
6. Поворачивайте контроллер до установки нужной высоты.
7. Нажмите на контроллер.

Высоту проекционного дисплея можно сохранить с помощью функции памяти.

## Настройка поворота

Отображение проекционного дисплея можно поворачивать.

1. „CAR“
2. „Настройки“
3. „Дисплеи“
4. „Проекционный дисплей“
5. „Проекция“
6. Для установки нужного значения поверните контроллер.
7. Нажмите на контроллер.

## Видимость показаний

На видимость индикаторов в проекционном дисплее влияют следующие факторы:

- ▷ Положение сиденья.
- ▷ Предметы на защитном стекле проекционного дисплея.
- ▷ Пыль или грязь на защитном стекле проекционного дисплея.
- ▷ Лобовое стекло загрязнено внутри или снаружи.
- ▷ Очки от солнца с определенными поляризационными светофильтрами.
- ▷ Мокрая поверхность дороги.
- ▷ Неблагоприятные условия освещения.

Если изображение искажено, проверьте базовые настройки на авторизованной СТОА, другой квалифицированной СТОА или специализированной СТО.

## Специальное лобовое стекло

Лобовое стекло является частью системы.

Форма и покрытие специального лобового стекла обеспечивают функционирование системы.

В случае повреждения специального лобового стекла обратитесь для его замены на авторизованную СТОА, другую квалифицированную СТОА или специализированную СТО.

## Shift Lights

### Принцип действия

Shift Lights отображают на комбинации приборов момент переключения на более высокую передачу, с которой можно достичь максимальных значений ускорения.

### Общие положения

С включенным проекционным дисплеем на нем осуществляется индикация Shift Lights.

Shift Lights отображаются на проекционном дисплее только в Виде М.

Когда проекционный дисплей выключен, то Shift Lights отображаются на комбинации приборов.



## Shift Lights на панели приборов

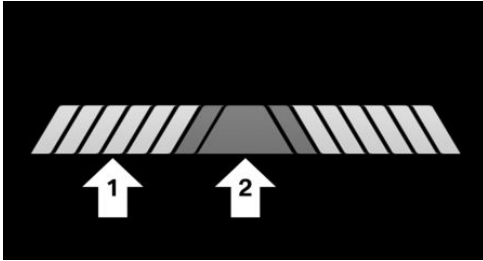

- ▷ На тахометре отображается текущее число оборотов.
- ▷ Стрелка 1: загорающие последовательно желтые поля указывают на предстоящий момент переключения передач.
- ▷ Стрелка 2: поля загораются красным. Самый поздний момент переключения.

При достижении максимальной допустимой частоты вращения мигает вся индикация. В целях защиты двигателя в этом диапазоне снижается подача топлива.

При достижении максимально допустимой частоты вращения вся индикация мигает красным, и для защиты двигателя снижается подача топлива.

## Shift Lights на проекционном дисплее

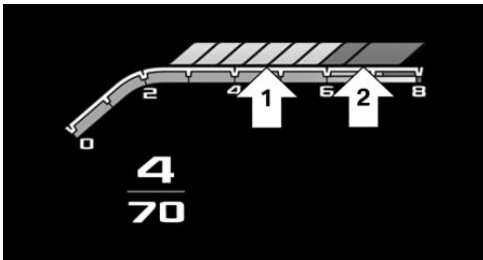

- ▷ На тахометре отображается текущее число оборотов.
- ▷ Стрелка 1: загорающие последовательно желтые поля указывают на предстоящий момент переключения передач.
- ▷ Стрелка 2: поля загораются красным. Самый поздний момент переключения.

# Освещение

## Оснащение автомобиля

В этой главе описаны все варианты серийного, экспортного и специального оборудования, которые предлагаются в модельном ряду. Поэтому описывается также комплектация и функции, которые отсутствуют в автомобиле, например, в связи с выбранной специальной комплектацией или экспортным исполнением. Это также относится к важным для безопасности функциям и системам. При использовании соответствующих функций и систем соблюдайте действующие законы и правила.

## Свет и освещение

### Переключатель в автомобиле



Переключатель света находится рядом с рулевым колесом.

Символ	Функция
	Задний противотуманный фарь.
	Свет выкл. Дневные ходовые огни.

Символ	Функция
	Стояночные огни.
	Автоматическое управление светом фар. Адаптивные функции освещения.
	Ближний свет.
	Подсветка приборной панели.
	Парковочные огни, правые.
	Парковочные огни, левые.

## Автоматическое управление светом фар

### Принцип действия

Ближний свет автоматически включается и выключается в зависимости от окружающего освещения, например, в тоннеле, в сумерках или при осадках.

### Общие положения

Ясное небо с низко стоящим солнцем может привести к включению света.

При включении ближнего света вручную автоматическое управление светом фар деактивируется.



## Активация

 Нажмите кнопку на переключателе света.

В кнопке горит светодиод.



Контрольная лампа на комбинации приборов горит при включенном ближнем свете.

## Физические границы работы системы

Автоматическое управление светом фар не может заменить оценку освещенности водителем.

Датчики могут, например, не распознавать туман или пасмурную погоду. В таких ситуациях включайте свет вручную.

## Стояночный свет, ближний свет и парковочные огни

### Общие положения

Наружное освещение автоматически выключается по прошествии некоторого времени, если при выключенной Готовности к движению открывается дверь водителя.

### Стояночные огни

#### Общие положения

Стояночные огни могут включаться только в низком диапазоне скоростей.

#### Включение



Нажмите кнопку на переключателе света.



Контрольная лампа на комбинации приборов горит.

Автомобиль освещен со всех сторон.

При включенных стояночных огнях разряжается аккумуляторная батарея транспортного средства. Поэтому не оставляйте огни включенными на долгое время, иначе имеется опасность не включить Готовность к движению.

### Выключение



Нажмите кнопку на переключателе света или включите режим готовности к движению.

После включения Готовности к движению активируется автоматическое управление светом фар.

### Ближний свет

#### Включение



Нажмите кнопку на переключателе света.

Ближний свет горит при включенной Готовности к движению.



Контрольная лампа на комбинации приборов горит.

Для включения ближнего света уже при включенной готовности к эксплуатации снова нажмите кнопку.

#### Выключение

В зависимости от экспортного исполнения ближний свет можно выключать в низком диапазоне скоростей.





Нажмите кнопку на переключателе света.

### Парковочные огни

При парковке автомобиля можно включить парковочные огни с одной стороны.

### Кнопка Функция

 Включение парковочных огней, справа.

 Включение парковочных огней, слева.

Выключение парковочных огней:

 Нажмите кнопку на переключателе света или включите режим готовности к движению.

## Приветственный свет

### Принцип действия

Функция приветственного света автоматически включает наружное освещение на непродолжительное время при приближении к автомобилю или при его разблокировке.

### Общие положения

В зависимости от комплектации наружное освещение автомобиля можно настраивать индивидуально.

### Включение/выключение приветственного света

1. „CAR“
2. „Настройки“
3. „Наружное освещение“
4. В зависимости от комплектации выберите следующие настройки:
  - ▷ „Приветствие и прощание“
 При разблокировке автомобиля отдельные функции осветительных приборов включаются на ограниченное время.

## Функция «Проводи домой»

### Принцип действия

Функция «Проводи домой» на определенное время включает наружное освещение для освещения пространства вокруг автомобиля после выхода из него.

### Включение функции «Проводи домой»

После выключения готовности к движению кратковременно нажмите вперед рычаг указателя поворота.

### Настройка длительности

1. „CAR“
2. „Настройки“
3. „Наружное освещение“
4. „Проводи домой“
5. Выберите нужную настройку.
6. „OK“

## Дневные ходовые огни

### Общие положения

Дневные ходовые огни горят при включенной Готовности к движению.



С включенными дневными ходовыми огнями горит контрольная лампа на панели приборов.

### Включение/выключение дневных ходовых огней

В некоторых странах дневные ходовые огни являются обязательными, поэтому

дневные ходовые огни спереди могут не иметь возможности деактивации.

1. „CAR“
2. „Настройки“
3. „Наружное освещение“
4. В зависимости от экспортного исполнения: „Дневные (ходовые) огни“ или „Дневные (ходовые) огни сзади“

## Функции адаптивного освещения

### Принцип действия

Функции адаптивного освещения обеспечивает динамическую подсветку дорожного полотна.

### Общие положения

В зависимости от комплектации функции адаптивного освещения состоят из одной или нескольких систем:

- ▷ Адаптивное освещение поворотов.
- ▷ Переменное распределение светового потока.
- ▷ Освещение поворотов.
- ▷ Освещение для перекрестков с круговым движением.

### Активация

 Нажмите кнопку на переключателе света.

В кнопке горит светодиод.

Функции адаптивного освещения активны при включенной Готовности к движению.

## Адаптивное освещение поворотов

### Общие положения

При этом пучок света, излучаемый фарами, следует за траекторией движения в зависимости от угла поворота рулевого колеса и других параметров.

Чтобы не ослепить встречный транспорт, адаптивное освещение поворотов при стоянке не направлено на полосу встречного движения.

В зависимости от оснащения: если фары переставить, адаптивное освещение поворотов будет доступно лишь с ограничениями.

Дополнительная информация:

Правостороннее/левостороннее движение, см. стр. 209.

### Предварительное освещение поворотов

Свет фар направляется сразу перед въездом на поворот или перед выходом из поворота в дальнейшем направлении движения.

### Освещение S-образных поворотов

При прохождении S-образных двойных поворотов свет фар направляется, по возможности, прямо.

### Освещение поворотов под острым углом

Перед въездом на поворот дороги под острым углом дополнительно активируется освещение поворотов.

## Переменное распределение светового потока

---

### Принцип действия

Переменное распределение светового потока способствует улучшению освещения дорожного полотна.

### Общие положения

Распределение освещения адаптируется автоматически согласно скорости.

При оснащении системой навигации распределение освещения автоматически согласовывается с данными навигации и скоростью.

### Городской свет

Участок, освещаемый с помощью ближнего света, расширяется по бокам.

### Свет для движения по автострате

Угол наклона фар ближнего света увеличивается.

## Статичное освещение поворотов

---

### Принцип действия

На крутых поворотах, например, на серпантинах или на поворотах дороги, на определенной скорости дополнительно активируется освещение поворотов, освещающее внутренний участок поворота.

### Общие положения

Освещение поворотов активируется автоматически в зависимости от поворота

управляемых колес или указателя поворота.

При движении задним ходом освещение поворотов активируется автоматически, независимо от положения руля.

## Освещение для перекрестков с круговым движением

---

Непосредственно перед выездом на участок кругового движения поворотные фары включаются с обеих сторон. Это способствует лучшему освещению края дорожного полотна. Перед съездом с участка кругового движения поворотные фары с обеих сторон вновь выключаются.

## Адаптивная регулировка угла наклона фар

---

Адаптивная регулировка угла наклона фар компенсирует ускорение и торможение, а также загруженность автомобиля, чтобы не ослеплять транспорт, движущийся навстречу.

## Ассистент дальнего света

---

### Принцип действия

Ассистент дальнего света заранее распознает других участников движения и автоматически включается/выключается в зависимости от дорожной ситуации.

### Общие положения

Ассистент дальнего света следит за тем, чтобы дальний свет включался, когда это позволяет дорожная ситуация. В нижнем диапазоне скоростей система не включает дальний свет.

Система реагирует на свет встречного и движущегося впереди транспорта и на окружающее освещение, например, в населенных пунктах.

Дальний свет можно включить и выключить вручную в любое время.

При оснащении неслепящим ассистентом дальнего света, дальний свет не выключается при появлении встречных или движущихся впереди автомобилей. Отключаются только те области, которые ослепляют встречные или движущиеся впереди транспортные средства. В таком случае синяя контрольная лампочка будет продолжать гореть.

В зависимости от оснащения: если фары переставить, ассистент дальнего света будет доступен лишь ограниченно.

Дополнительная информация:

Правостороннее/левостороннее движение, см. стр. 209.

## Включение ассистента дальнего света

1.  Нажмите кнопку на переключателе света.  
В кнопке горит светодиод.
2. Нажмите кнопку на рычаге указателя поворота.

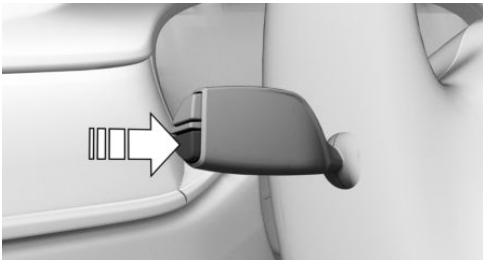

При включенном ближнем свете горит контрольная лампа на комбинации приборов.

Переключение ближнего и дальнего света осуществляется автоматически.



Синяя контрольная лампочка на комбинации приборов загорается в том случае, если система включила дальний свет.

При остановке с включенным ассистентом дальнего света: при возобновлении движения система управления дальним светом остается активированной.

При ручной регулировке ассистент дальнего света деактивируется.

Чтобы снова включить ассистент дальнего света, нажмите на кнопку на рычаге указателя поворота.

## Выключение ассистента дальнего света

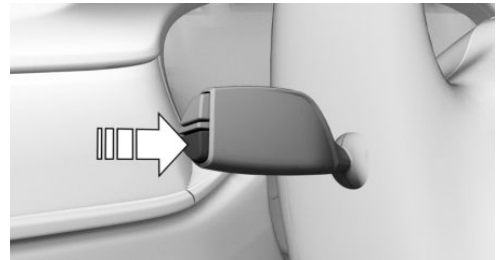

Нажмите кнопку на рычаге указателя поворота.

## Физические границы работы системы

Ассистент дальнего света не может заменить принятие личного решения по использованию дальнего света. В ситуациях, когда это требуется, выключите дальний свет вручную.

Ниже описываются ситуации, при которых возможности системы ограничены и требуется вмешательство водителя:

- ▶ При чрезвычайно неблагоприятных погодных условиях, например, туман или сильные осадки.
- ▶ При наличии плохо освещенных участников дорожного движения (пешеходы, велосипедисты, гужевой транспорт и др.), железнодорожной линии или судорожного канала рядом с дорогой или диких животных.
- ▶ На узких поворотах, на крутых подъемах или спусках, при пересекающемся движении или наполовину скрытом встречном движении на автостраде.
- ▶ В плохо освещенных населенных пунктах или при сильно отвсечивающих знаках.
- ▶ Если лобовое стекло в участке перед внутренним зеркалом запотело, загрязнено или закрыто наклейками, виньетками и т.д.

## Лазерная фара дальнего света

### Принцип действия

Угол наклона фар дальнего света увеличивается и способствует улучшению освещения дорожного полотна.

### Общие положения

Лазерный дальний свет интегрирован в фару и выходит из нее.

При включенном дальнем свете, начиная со скорости прим. 60 км/ч, в дополнение к светодиодной фаре дальнего света автоматически включается лазерная фара дальнего света.

В зависимости от экспортного исполнения дополнительная информация приведена на предупреждающей табличке о лазерном излучении на фаре.

## Указание по технике безопасности



Лазер класса 1.

Предупреждающая табличка находится в фаре или на ней и видна снаружи или при открытой крышке капота.

## Противотуманные фары

### Задний противотуманный фонарь

#### Необходимое для работы условие

Перед включением заднего противотуманного фонаря должен быть включен ближний свет.

#### Включение/выключение заднего противотуманного фонаря



Нажмите кнопку.



При включенном заднем противотуманном фонаре горит желтая контрольная лампа на панели приборов.

Если включено автоматическое управление светом фар, ближний свет автоматически включается при включении заднего противотуманного фонаря.





## Расширенный противотуманный свет

### Принцип действия

Распределение света фар ближнего света при необходимости адаптируется к туманной погоде с учетом скорости.

### Необходимые для работы условия

- ▷ Автоматическое управление светом фар активно.
- ▷ Задний противотуманный фонарь включен.

## Правостороннее/левостороннее движение

### Общие положения

При движении в странах, где принято иное направление движения, чем указанное в регистрации, для исключения ослепления встречного транспорта необходимо принять определенные меры.

### Перенастройка фар

1. „CAR“
2. „Настройки“
3. „Наружное освещение“
4. „Право-/левостор. движ.“
5. Выберите нужную настройку.

### Физические границы работы системы

Ассистент дальнего света доступен только в ограниченном режиме.

Функции адаптивного освещения доступны только в ограниченном режиме.

## Подсветка приборной панели

### Необходимое для работы условие

Для регулировки яркости должны быть включены стояночные огни или ближний свет.

### Настройка яркости



Яркость регулируется рифленным колесиком.

## Подсветка салона

### Общие положения

В зависимости от комплектации управление освещением салона, фонарями освещения пространства для ног, подсветкой входа/выхода, комфортной подсветкой и подсветкой динамиков осуществляется автоматически.

### Обзор

### Кнопки в автомобиле



Световые приборы для освещения салона



Лампы для чтения

## Включение/выключение световых приборов для освещения салона



Нажмите кнопку.

Продолжительное выключение: удерживайте кнопку нажатой около 3 секунд.

## Включение/выключение ламп для чтения



Нажмите кнопку.

## Рассеянное освещение

### Общие положения

В зависимости от комплектации освещение в салоне автомобиля можно настроить для нескольких светильников.

### Активация/деактивация рассеянного освещения

1. „CAR“
2. „Настройки“
3. „Освещение салона“
4. „Рассеянное освещение“

### Включение/выключение рассеянного освещения

Комфортная подсветка включается при отпирании автомобиля и выключается при его запирании.

Если комфортная подсветка была деактивирована через iDrive, она не включается при разблокировке автомобиля.

### Выбор цвета

1. „CAR“
2. „Настройки“
3. „Освещение салона“
4. „Цвет“
5. Выберите нужную настройку.

### Настройка яркости

1. „CAR“
2. „Настройки“
3. „Освещение салона“
4. „Яркость“
5. Выберите нужную настройку.

### Динамическое освещение

Отдельные действия, например, входящие вызовы или открытые двери, сопровождаются световыми эффектами.

1. „CAR“
2. „Настройки“
3. „Освещение салона“
4. „Динамическая подсветка“
5. Выберите нужную настройку.

### Приглушенно во время движения

Освещение в салоне автомобиля для нескольких светильников приглушается во время движения в темноте.

1. „CAR“
2. „Настройки“
3. „Освещение салона“
4. „Приглуш. при езде в ночн. вр.“

# Аудиосистема Bowers & Wilkins Diamond Surround Sound System

---

## Принцип действия

Некоторые динамики в автомобиле освещены. Возможна индивидуальная настройка яркости.

## Общие положения

При выключении звука динамиков подсветка динамиков выключается.

## Активация/деактивация подсветки динамиков

1. „CAR“
2. „Настройки“
3. „Освещение салона“
4. „Bowers & Wilkins“

## Включение/выключение подсветки динамиков

Подсветка динамиков включается при разблокировании автомобиля и выключается при запираии автомобиля.

## Настройка яркости

1. „CAR“
2. „Настройки“
3. „Освещение салона“
4. „Bowers & Wilkins“
5. „Яркость“
6. Выберите нужную настройку.

# Безопасность

## Оснащение автомобиля

В этой главе описаны все варианты серийного, экспортного и специального оборудования, которые предлагаются в модельном ряду. Поэтому описывается также комплектация и функции, которые отсутствуют

в автомобиле, например, в связи с выбранной специальной комплектацией или экспортным исполнением. Это также относится к важным для безопасности функциям и системам. При использовании соответствующих функций и систем соблюдайте действующие законы и правила.

## Подушки безопасности

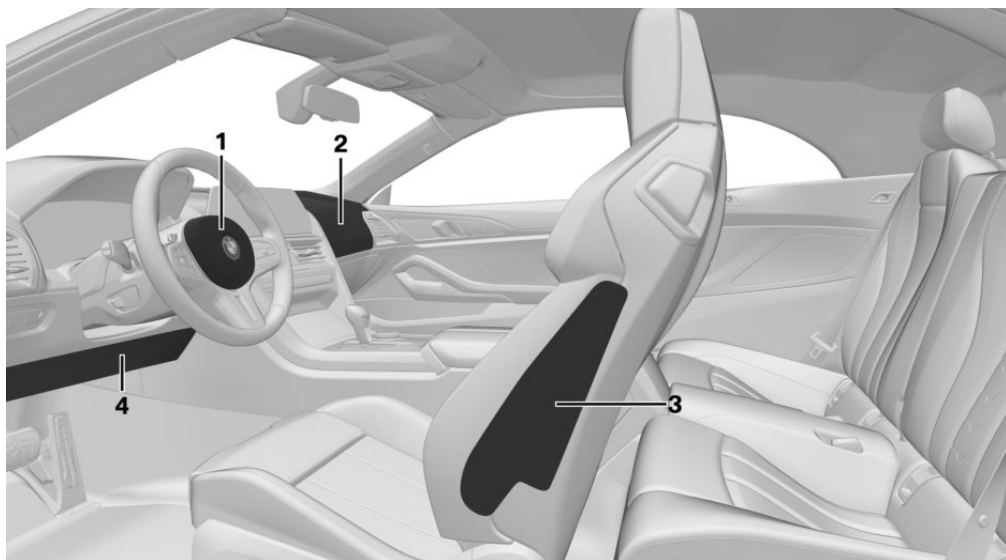

- 1 Фронтальная НПБ, водитель
- 2 Фронтальная НПБ, пассажир

- 3 Боковая подушка безопасности
- 4 Коленная подушка безопасности

### Фронтальная надувная подушка безопасности

Фронтальная надувная подушка безопасности защищает водителя и переднего пассажира при лобовом столкновении, когда одни лишь ремни безопасности не в со-

стоянии обеспечить надлежащий уровень защиты.

### Боковая подушка безопасности

При боковом ударе боковая подушка безопасности защищает тело в области груди, таза и головы.



## Коленная подушка безопасности

В зависимости от экспортного исполнения: Коленная подушка безопасности защищает ноги при лобовом столкновении.

## Защитное действие

### Общие положения

Надувные подушки безопасности срабатывают не при любых факторах ДТП. Например, они не срабатывают при незначительных авариях.

### Указания по оптимальному защитному действию подушек безопасности

#### **ОСТОРОЖНО**

При неправильном положении сидений, неправильно надетых ремнях безопасности или нарушении зоны раскрытия системы надувных подушек безопасности не может обеспечить предусмотренную защиту и способна стать причиной дополнительных травм при срабатывании. Существует опасность травмирования или опасность для жизни. Соблюдайте указания по оптимальному защитному действию системы подушек безопасности.

- ▶ Не прислоняйтесь к надувным подушкам безопасности.
- ▶ Надевайте ремни безопасности правильно.
- ▶ Всегда берите руль за обод. Держите руки в положении 3 и 9 часов, для того чтобы максимально снизить риск повреждения рук при срабатывании надувной подушки безопасности.
- ▶ Отрегулируйте сиденье и руль таким образом, чтобы руль можно было перехватывать по диагонали. Выбирайте настройки так, чтобы при перехватывании плечо было прижато к спинке сиденья и сохранялось максимально возможное расстояние от верхней части тела до руля.
- ▶ Следите за тем, чтобы передний пассажир сидел надлежащим образом, не опираясь ногами на панель приборов.
- ▶ Следите за тем, чтобы пассажиры держали голову на достаточном расстоянии от боковой подушки безопасности.
- ▶ Между подушками безопасности и людьми не должны находиться другие люди, животные или предметы.
- ▶ Оставляйте свободными панель приборов и лобовое стекло в области стороны переднего пассажира, т. е. не закрывайте их клейкой пленкой или чехлами и не устанавливайте держатели, например, для навигационного прибора или мобильного телефона.
- ▶ Запрещается оклеивать, обтягивать или любым другим способом видоизменять крышки надувных подушек безопасности.
- ▶ Не используйте крышку фронтальной подушки безопасности на стороне переднего пассажира в качестве места для хранения вещей.
- ▶ Держите отделения для мелких вещей в области подушек безопасности закрытыми, например в перчаточном ящике или центральном подлокотнике.
- ▶ Не используйте на передних сиденьях чехлы и обивку, не кладите на них другие предметы, которые в специальном порядке не разрешены для использования на сиденьях со встроенными боковыми подушками безопасности.
- ▶ Запрещается вешать на спинки сидений предметы одежды, например, куртки.
- ▶ Ни в коем случае не вносите никаких изменений в электропроводку системы и ее отдельные компоненты. Это отно-

сится также к кожухам рулевого колеса, панели приборов и сидений.

- ▶ Не демонтируйте систему подушек безопасности.

В некоторых ситуациях даже при соблюдении всех указаний невозможно полностью исключить травмы в результате контакта с надувными подушками безопасности.

У чувствительных пассажиров из-за шума от активации и надувания могут возникнуть кратковременные, как правило, незначительные нарушения слуха.

## Работоспособность подушек безопасности

### Указания по технике безопасности

#### ОСТОРОЖНО

После срабатывания системы подушек безопасности ее отдельные компоненты могут быть горячими. Существует опасность травмирования. Не прикасайтесь к отдельным компонентам системы.

#### ОСТОРОЖНО

Неквалифицированное обращение может стать причиной выхода системы подушек безопасности из строя или ее случайного срабатывания. При неисправности возникает опасность некорректного функционирования системы подушек безопасности при аварии. Существует опасность травмирования или опасность для жизни. Для проверки и ремонта или демонтажа и утилизации системы надувных подушек безопасности обратитесь на авторизованную СТОА, другую квалифицированную СТОА или специализированную СТО.

## Показание на комбинации приборов



При включении готовности к движению на панели приборов загорается сигнальная лампа, которая сигнализирует о функциональной готовности всей системы надувных подушек безопасности и натяжителей ремней безопасности.

## Сбой в работе



▶ Сигнальная лампа не загорается при включении Готовности к движению.

- ▶ Постоянно светится сигнальная лампа.

Возможно, система надувных подушек безопасности или натяжитель ремня безопасности не работают. Незамедлительно обратитесь на авторизованную СТОА, другую квалифицированную СТОА или специализированную СТО для проверки автомобиля.

## Изменение положения передних сидений

Для сохранения точности настройки сиденья калибруйте электрические передние сиденья, когда соответствующее сообщение появляется на дисплее управления.

Дополнительная информация:

Сиденья, см. стр. 130.

## Замочный выключатель для надувной подушки безопасности переднего пассажира

### Принцип действия

При использовании развернутой назад детской удерживающей системы на сиденье переднего пассажира подушку без-

опасности переднего пассажира можно деактивировать с помощью замочного выключателя. С помощью интегрированного ключа из автомобильного ключа можно деактивировать и снова активировать надувную подушку безопасности переднего пассажира.

## Общие положения

Государственные постановления касательно того, какое детское сиденье допустимо для определенного возраста и роста ребенка, различаются в зависимости от страны. Необходимо учитывать местные государственные предписания.

Возможность деактивации подушки безопасности переднего пассажира зависит от комплектации или экспортного исполнения.

## Обзор

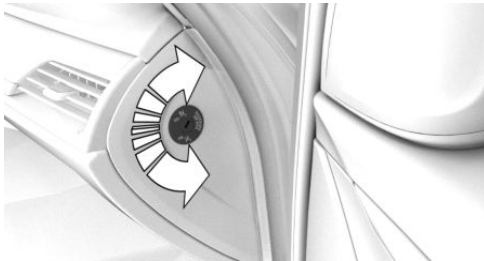

Замочный выключатель для надувной подушки безопасности переднего пассажира находится с наружной стороны панели приборов.

## Деактивация надувной подушки безопасности переднего пассажира



1. Вставьте ключ и при необходимости еще раз нажмите на него.
2. Удерживайте его нажатым и поверните до упора в положение OFF. Вытащите ключ на упоре.
3. Следите за тем, чтобы замочный выключатель находился в конечном положении, чтобы подушка безопасности отключилась.

Надувная подушка безопасности переднего пассажира деактивирована. НБП водителя по-прежнему активна.

После снятия развернутой назад детской удерживающей системы с сиденья переднего пассажира снова включите надувную подушку безопасности переднего пассажира, чтобы она сработала в случае аварии.

Состояние подушки безопасности отображается посредством контрольной лампы на потолке.

## Активация надувной подушки безопасности переднего пассажира



1. Вставьте ключ и при необходимости еще раз нажмите на него.
2. Удерживайте его нажатым и поверните до упора в положение ON. Вытащите ключ на упоре.
3. Следите за тем, чтобы замочный выключатель находился в конечном положении, чтобы подушка безопасности активировалась.

Надувная подушка безопасности переднего пассажира снова активирована и может сработать в соответствующих ситуациях.

## Контрольная лампа НПБ переднего пассажира

Контрольная лампа надувной подушки безопасности переднего пассажира на потолке отображает состояние функции этой подушки безопасности.

После включения готовности к движению лампа загорается на короткое время и показывает, активирована ли подушка безопасности.

### Индикация Функция

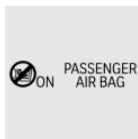

Когда надувная подушка безопасности переднего пассажира активирована, контрольная лампа горит в течение короткого времени, а затем гаснет.

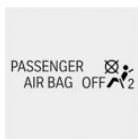

Когда надувная подушка безопасности переднего пассажира деактивирована, контрольная лампа горит непрерывно.

## Система защиты при опрокидывании

### Принцип действия

Система защиты при опрокидывании автоматически активируется при аварии соответствующей тяжести или при экстремальном наклоне по продольной оси. В доли секунды наружу выдвигаются расположенные за подголовниками задних сидений дуги безопасности.

В дополнение к усиленной раме лобового стекла система защиты при опрокидывании повышает безопасность пассажиров.

### Общие положения

Не укладывайте тяжелые предметы на облицовку системы защиты от переворачивания.

### Указания по технике безопасности

#### **⚠ ОСТОРОЖНО**

При срабатывании системы защиты от переворачивания возможны повреждения или травмы. Существует опасность травмирования или повреждения имуще-





ства. Следите за тем, чтобы зона перемещения системы защиты от переворачивания оставалась свободной.

### **ОСТОРОЖНО**

Неквалифицированное обращение может стать причиной выхода системы из строя или ее случайного срабатывания. При неисправности возникает опасность некорректного функционирования системы при аварии. Существует опасность травмирования или опасность для жизни. Для проверки и ремонта или демонтажа и утилизации системы обратитесь на авторизованную СТОА, другую квалифицированную СТОА или специализированную СТО.

### **ОСТОРОЖНО**

После срабатывания или повреждения функциональные возможности системы ограничены или больше не обеспечиваются. Существует опасность травмирования или опасность для жизни.

После срабатывания или при повреждении системы обратитесь на авторизованную СТОА, другую квалифицированную СТОА или специализированную СТО для ее проверки и замены.

### **ОСТОРОЖНО**

Если приведена в действие система защиты при опрокидывании, зона перемещения складного верха ограничена. Существует опасность травмирования или повреждения имущества. Если приведена в действие система защиты при опрокидывании, задействовать складной верх запрещается.

## Обзор

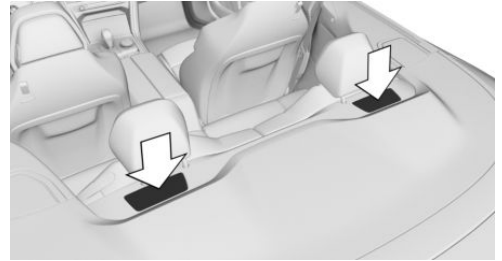

Облицовка системы защиты от переворачивания.

## Активная защита пешеходов

### Принцип действия

С активной защитой пешеходов при столкновении передней части автомобиля с пешеходом приподнимается крышка капота.

### Общие положения

Сработавшая защита пешеходов создает дополнительное пространство деформации под крышкой капота для последующего удара головой. Для распознавания используются датчики, расположенные за бампером.

Газонаполненные амортизаторы системы допускаются к применению только в течение определенного периода времени. Проверьте газонаполненные амортизаторы во время технического обслуживания и при необходимости замените.

## Указания по технике безопасности

### ОСТОРОЖНО

При контакте с отдельными компонентами петель и замков крышки капота возможно непреднамеренное срабатывание системы. Существует опасность травмирования или повреждения имущества. Не трогайте отдельные компоненты петель и замков капота.

### ОСТОРОЖНО

Изменения в конструкции защиты пешеходов могут стать причиной выхода из строя, неисправности или непреднамеренного срабатывания защиты пешеходов. Существует опасность травмирования или опасность для жизни. Не вносите изменения в конструкцию защиты пешеходов, ее отдельных компонентах и электропроводки. Не демонтируйте систему.

### ОСТОРОЖНО

Неквалифицированное обращение может стать причиной выхода системы из строя или ее случайного срабатывания. При неисправности возникает опасность некорректного функционирования системы при аварии. Существует опасность травмирования или опасность для жизни. Для проверки и ремонта или демонтажа и утилизации системы обратитесь на авторизованную СТОА, другую квалифицированную СТОА или специализированную СТО.

### ОСТОРОЖНО

После срабатывания или повреждения функциональные возможности системы ограничены или больше не обеспечиваются. Существует опасность травмирования или опасность для жизни.

После срабатывания или при повреждении системы обратитесь на авторизованную СТОА, другую квалифицированную СТОА или специализированную СТО для ее проверки и замены.

### УВЕДОМЛЕНИЕ

При открытии крышки капота со сработавшей системой активной защиты пешеходов возможно повреждение крышки капота или системы активной защиты пешеходов. Существует опасность повреждения имущества. Не открывайте крышку капота после отображения сообщения системы автоматической диагностики. Обратитесь на авторизованную СТОА, другую квалифицированную СТОА или специализированную СТО для проверки.

## Индикация



При срабатывании активной защиты пешеходов отображаются символ и сообщение системы контроля параметров автомобиля.

Двигаясь с умеренной скоростью, немедленно направляйтесь на авторизованную СТОА, другую квалифицированную СТОА или специализированную СТО, чтобы проверить и отремонтировать систему.



## Физические границы работы системы

Активная защита пешеходов срабатывает в определенном диапазоне скорости, примерно до 55 км/ч.

По соображениям безопасности в редких случаях система может срабатывать даже тогда, когда невозможно однозначно исключить столкновение с пешеходом, например, в следующих ситуациях:

- ▷ При столкновении с предметами, например, с бочкой или ограничительным столбом.
- ▷ При столкновении с животным.
- ▷ При ударе камнем.
- ▷ При въезде в снежный сугроб.

## Сбой в работе

При сбое в работе активной защиты пешеходов отображаются различные сообщения.



Отображаются символ и сообщение системы контроля параметров автомобиля.

Двигаясь с умеренной скоростью, немедленно направляйтесь на авторизованную СТОА, другую квалифицированную СТОА или специализированную СТО, чтобы проверить и отремонтировать систему.

## Интеллектуальная безопасность

### Принцип действия

Интеллектуальная безопасность позволяет централизованно управлять системами помощи водителю.

## Общие положения

В зависимости от комплектации интеллектуальная безопасность может состоять из одной или нескольких систем, которые помогают предотвратить столкновение.

- ▷ Система предупреждения о столкновении с функцией торможения на городских скоростях, см. стр. 221.
- ▷ Система объезда препятствий, см. стр. 225.
- ▷ Система предупреждения на перекрестках с функцией торможения на городских скоростях, см. стр. 228.
- ▷ Система предупреждения о наезде на пешеходов с функцией торможения на городских скоростях, см. стр. 232.
- ▷ Система слежения за разметкой, см. стр. 235.
- ▷ Система предупреждения о перестроении, см. стр. 239.
- ▷ Предупреждение о боковом столкновении, см. стр. 243.
- ▷ Система предотвращения наезда сзади, см. стр. 245.
- ▷ Предупреждение о приоритете движения, см. стр. 246.
- ▷ Предупреждение о неправильном движении, см. стр. 250.

## Указания по технике безопасности

### ОСТОРОЖНО

Система не освобождает водителя от личной ответственности за правильную оценку дорожной ситуации. Из-за системных ограничений система не может должным образом реагировать на все дорожные ситуации без участия водителя. Существует опасность аварии. Адаптируйте манеру вождения к ситуации на дороге. Следите за ситуацией на дороге,

всегда оставайтесь готовыми к рулевому управлению и торможению, в соответствующих ситуациях активно действуйте.

### ОСТОРОЖНО

Индикация и предупреждения не освобождают водителя от личной ответственности. Из-за системных ограничений предостережения или реакции системы могут не выдаваться, выдаваться с задержкой, неправильно или неоправданно. Существует опасность аварии. Адаптируйте манеру вождения к ситуации на дороге. Следите за дорожной обстановкой и в соответствующих ситуациях действуйте незамедлительно

### ОСТОРОЖНО

При буксировке для запуска двигателя/буксировке с активированными системами интеллектуальной безопасности или с включенным круиз-контролем возможны ошибки отдельных функций. Существует опасность аварии. Перед буксировкой для запуска двигателя/буксировкой выключите все системы интеллектуальной безопасности и круиз-контроль.

## Обзор

### Кнопка в автомобиле



## Интеллектуальная безопасность

### Настройки

Для систем интеллектуальной безопасности можно выбрать следующие настройки:

- ▷ „ALL ON“: включаются все системы интеллектуальной безопасности. Для подфункций, например, настройки момента предупреждения, активируются базовые настройки.
- ▷ „INDIVIDUAL“: системы интеллектуальной безопасности включаются в соответствии с индивидуальными настройками.
- ▷ „Конф. INDIVIDUAL“: системы интеллектуальной безопасности можно конфигурировать по отдельности. Индивидуальные настройки активируются и сохраняются. При изменении одной настройки в меню активируются все настройки меню.
- ▷ „ALL OFF“: все системы интеллектуальной безопасности выключаются.

### Индикация

Кнопка	Статус
	Кнопка горит зеленым цветом: все системы интеллектуальной безопасности включены.
	Кнопка горит оранжевым цветом: некоторые системы интеллектуальной безопасности выключены или в настоящее время недоступны.
	Кнопка не горит: все системы интеллектуальной безопасности выключены.



## Включение/выключение систем интеллектуальной безопасности

### Общие положения

В зависимости от комплектации и экспортного исполнения системы интеллектуальной безопасности могут управляться с помощью кнопки или через iDrive.

Некоторые системы интеллектуальной безопасности автоматически активируются каждый раз после начала поездки. Некоторые системы интеллектуальной безопасности активируются в соответствии с последними настройками.

Режим M: системы интеллектуальной безопасности включаются/выключаются в зависимости от выбранной программы.

### Управление с помощью кнопки



Нажмите кнопку.

Отобразится меню систем интеллектуальной безопасности.

Если все системы интеллектуальной безопасности были выключены, теперь все системы включатся.

„Конф. INDIVIDUAL“: при необходимости сконфигурируйте отдельно системы интеллектуальной безопасности.



Снова нажмите кнопку. Выполняется переключение между следующими настройками:

- ▷ „ALL ON“
- ▷ „INDIVIDUAL“

Некоторые системы интеллектуальной безопасности нельзя выключать по отдельности.



Нажмите и держите кнопку.

„ALL OFF“: меню выбрано. Выключаются все системы интеллектуальной безопасности.

## Управление через iDrive



Нажмите кнопку.

Отобразится меню систем интеллектуальной безопасности.

- ▷ „ALL ON“: включаются все системы интеллектуальной безопасности. Настройка автоматически выбирается при каждом открытии меню.
- ▷ „INDIVIDUAL“: индивидуальные настройки можно выполнять на дисплее управления.
- ▷ „ALL OFF“: во время стоянки автомобиля все системы интеллектуальной безопасности выключаются. Для отключения некоторых систем требуется последовательное подтверждение на дисплее управления.

## Система предупреждения о столкновении с функцией торможения на городских скоростях

### Принцип действия

Система предупреждения о столкновении с функцией торможения на городских скоростях предупреждает о возможной опасности столкновения и при необходимости автоматически притормаживает. Если авария неизбежна, система помогает уменьшить скорость столкновения.

### Общие положения

Датчики регистрируют дорожную ситуацию в зоне распознавания.

Начиная со скорости примерно 5 км/ч система в два этапа предупреждает о возможной опасности столкновения с автомобилями. Время появления предупреждений может отличаться в зависимости от текущей дорожной ситуации.

Собственные динамические свойства учиваются в реакциях системы. При распознанной активной манере вождения предупреждения и воздействия на тормозной механизм инициируются менее часто.

В зависимости от комплектации: характер взгляда водителя учитывается с помощью специальной камеры Driver Attention Camera на комбинации приборов. Кроме того, система проверяет, имеется ли ухудшение видимости. Характер взгляда и условия видимости влияют также на время появления предупреждений.

## Указания по технике безопасности

### ОСТОРОЖНО

Система не освобождает водителя от личной ответственности за правильную оценку дорожной ситуации. Из-за системных ограничений система не может должным образом реагировать на все дорожные ситуации без участия водителя. Существует опасность аварии. Адаптируйте манеру вождения к ситуации на дороге. Следите за ситуацией на дороге, всегда оставайтесь готовыми к рулевому управлению и торможению, в соответствующих ситуациях активно действуйте.

### ОСТОРОЖНО

Индикация и предупреждения не освобождают водителя от личной ответственности. Из-за системных ограничений предупреждения или реакции системы могут не выдаваться, выдаваться с задержкой, неправильно или неоправданно. Существует опасность аварии. Адаптируйте манеру вождения к ситуации на дороге. Следите за дорожной обстановкой и в со-

ответствующих ситуациях действуйте незамедлительно

### ОСТОРОЖНО

При буксировке для запуска двигателя/буксировке с активированными системами интеллектуальной безопасности или с включенным круиз-контролем возможны ошибки отдельных функций. Существует опасность аварии. Перед буксировкой для запуска двигателя/буксировкой выключите все системы интеллектуальной безопасности и круиз-контроль.

## Датчики

Управление системой осуществляется с помощью следующих датчиков:

- ▶ Камеры за лобовым стеклом.
- ▶ С радарным датчиком: передний радиолокационный датчик.

Дополнительная информация:

Датчики автомобиля, см. стр. 39.

## Включение/выключение предупреждения о столкновении

### Автоматическое включение системы

Система автоматически активируется каждый раз после начала поездки.

### Включение/выключение системы вручную

В зависимости от комплектации и экспортного исполнения системы интеллектуальной безопасности могут управляться с помощью кнопки или через iDrive.



Учитывайте настройки, индикацию и управление, приведенные

в главе «Система интеллектуальной безопасности».

Дополнительная информация:

Система интеллектуальной безопасности, см. стр. 219.

## Настройка момента предупреждения

1. „CAR“
2. „Настройки“
3. „Сист. помощи водит.“
4. „Безопасность и предупрежд.“
5. „Предупреждение о столкнов.“
6. Выберите нужную настройку:
  - ▷ „Рано“
  - ▷ „Средне“
  - ▷ „Поздно“: отображаются только срочные предупреждения.

## Показание на комбинации приборов

### Символ Статус



В зависимости от комплектации и экспортного исполнения:

Или



Распознано ограничение функциональности, например из-за системных ограничений камер или отказа системы. Продолжение движения возможно. При необходимости соблюдайте указания из сообщений системы контроля параметров автомобиля.

Системные ограничения камер, см. стр. 39.



В зависимости от комплектации и экспортного исполнения:

Или



Система выключена.

## Предупреждение с функцией торможения

### Индикация

При распознавании угрозы столкновения с автомобилем в комбинации приборов и — в ряде случаев — на проекционном дисплее отображается сигнальная лампа.

**Символ Мероприятие**

Сигнальная лампа горит красным: предварительное предупреждение.

Заторможите и увеличьте расстояние.



Сигнальная лампа мигает красным, подается звуковой сигнал: экстренное предупреждение.

Заторможите и при необходимости выполните объездной маневр.

**Предварительное предупреждение**

Предварительное предупреждение отображается, например, при возможной опасности столкновения или очень малой дистанции до движущегося впереди автомобиля.

Предварительное предупреждение требует вмешательства водителя.

**Экстренное предупреждение с функцией торможения**

Экстренное предупреждение отображается при прямой опасности столкновения, когда автомобиль приближается к другому объекту с высокой относительной скоростью.

При экстренном предупреждении действуйте самостоятельно, например путем торможения. В зависимости от дорожной ситуации и комплектации экстренное предупреждение поддерживается кратким притормаживающим толчком.

При настройке времени предупреждения „Поздно“ краткий притормаживающий толчок отсутствует.

При опасности столкновения система, при необходимости, дополняет это действие функцией автоматического притормаживания.

Экстренное предупреждение может быть также выдано без предшествующего ему предварительного предупреждения.

**Воздействие на тормозной механизм**

Предостережение просит вас вмешаться самостоятельно. При быстром и сильном нажатии педали тормоза используется максимальная тормозная сила автомобиля.

При опасности столкновения система может при необходимости оказать дополнительную поддержку путем автоматического вмешательства в процесс торможения.

При низкой скорости автомобиль может быть заторможен до неподвижного состояния.

Функция торможения на городских скоростях: на скорости прим. до 80 км/ч происходит воздействие на тормозной механизм.

С радарным датчиком: на скорости прим. до 250 км/ч происходит воздействие на тормозной механизм.

На скоростях более прибр. 210 км/ч воздействие на тормозной механизм производится коротким притормаживающим толчком. Автоматическое замедление отсутствует.

Воздействие на тормозной механизм можно прервать достаточно сильным нажатием педали газа или активным движением рулевого колеса.

**Физические границы работы системы****Указание по технике безопасности**** ОСТОРОЖНО**

Из-за таких ограничений система может не функционировать или функционировать неправильно, с задержкой или необоснованно. Существует опасность



аварии или повреждения имущества. Соблюдайте указания по физическим границам работы системы и при необходимости активно вмешивайтесь.

## Зона распознавания

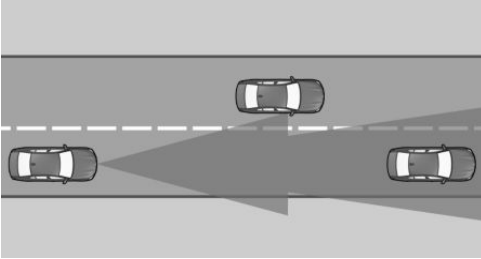

Возможности распознавания системы ограничены.

Объекты учитываются, только если они распознаются системой.

Поэтому реакции системы могут быть ошибочными или запаздывать.

Могут быть не обнаружены следующие объекты, например:

- ▶ Медленно движущийся впереди автомобиль, на который сзади наезжает автомобиль, движущийся с высокой скоростью.
- ▶ Внезапно перестраивающиеся на вашу полосу или сильно тормозящие автомобили.
- ▶ Автомобили с нестандартной задней частью.
- ▶ Движущиеся впереди двухколесные транспортные средства.

## Верхняя предельная скорость

При скорости выше примерно 250 км/ч система временно деактивируется. Если скорость снова опускается ниже этого значения, система активируется.

## Системные ограничения датчиков

Дополнительная информация:

- ▶ Камеры, см. стр. 39.
- ▶ Радиолокационные датчики, см. стр. 40.

## Функциональные ограничения

Функция может быть ограничена, например, в следующих ситуациях:

- ▶ На узких поворотах.
- ▶ При ограничении или деактивации системы управления устойчивостью движения, например, DSC OFF.
- ▶ До 10 секунд после пуска двигателя с помощью кнопки Старт/Стоп.

## Чувствительность предупреждений

Чем выше установленный уровень чувствительности предупреждений, например, момент предупреждения, тем больше предупреждений будет отображаться. Поэтому количество преждевременных или необоснованных предупреждений может увеличиться.

## Система объезда препятствий

### Принцип действия

Система объезда препятствий помогает водителю в определенных ситуациях при объезде, например при внезапном появлении препятствий или пешеходов.

### Общие положения

Система выдает предупреждение или помогает водителю, если есть возможность бокового объезда. Датчики контролируют и распознают свободное пространство вокруг автомобиля. Распознанное свободное пространство используется для объезда, а выполняемый водителем маневр поддер-

живается с учетом требований безопасности.

## Указания по технике безопасности

### ОСТОРОЖНО

Система не освобождает водителя от личной ответственности за правильную оценку дорожной ситуации. Из-за системных ограничений система не может должным образом реагировать на все дорожные ситуации без участия водителя. Существует опасность аварии. Адаптируйте манеру вождения к ситуации на дороге. Следите за ситуацией на дороге, всегда оставайтесь готовыми к рулевому управлению и торможению, в соответствующих ситуациях активно действуйте.

### ОСТОРОЖНО

Индикация и предупреждения не освобождают водителя от личной ответственности. Из-за системных ограничений предостережения или реакции системы могут не выдаваться, выдаваться с задержкой, неправильно или неоправданно. Существует опасность аварии. Адаптируйте манеру вождения к ситуации на дороге. Следите за дорожной обстановкой и в соответствующих ситуациях действуйте незамедлительно

## Датчики

Управление системой осуществляется с помощью следующих датчиков:

- ▶ Камеры за лобовым стеклом.
- ▶ Передний радарный датчик.

- ▶ Боковые радиолокационные датчики, передние.
- ▶ Боковые радиолокационные датчики, задние.

Дополнительная информация:

Датчики автомобиля, см. стр. 39.

## Необходимые для работы условия

- ▶ Система предупреждения о наезде на пешеходов с функцией торможения на городских скоростях включена.

Система предупреждения о наезде на пешеходов с функцией торможения на городских скоростях, см. стр. 232.

- ▶ Предупреждение о столкновении с функцией притормаживания включено.

Система предупреждения о столкновении с функцией торможения на городских скоростях, см. стр. 221.

- ▶ Датчики распознают достаточное свободное пространство вокруг автомобиля.

## Включение/выключение системы объезда препятствий

Система автоматически активируется каждый раз после начала поездки.

## Предупреждение с функцией помощи объезда

## Показание на комбинации приборов

При распознавании угрозы столкновения с автомобилем или человеком, например пешеходом, в комбинации приборов и на проекционном дисплее отображается сигнальная лампа.



## Символ Мероприятие



Сигнальная лампа горит красным: предварительное предупреждение.

Затормозите и увеличьте расстояние.



Сигнальная лампа мигает красным, подается звуковой сигнал: экстренное предупреждение о препятствиях.

Затормозите и при необходимости выполните объездной маневр.



Сигнальная лампа мигает красным, раздается звуковой сигнал: экстренное предупреждение о людях, например пешеходах.

Затормозите и при необходимости выполните объездной маневр.

## Срочное предупреждение с функцией помощи объезда

Если автомобиль приближается к другому объекту с высокой дифференциальной скоростью, то при непосредственной опасности столкновения отображается экстренное предупреждение.

Срочное предупреждение требует вмешательства водителя. При опасности столкновения система поддерживает объездные маневры, которые совершает водитель.

Экстренное предупреждение может быть также выдано без предшествующего ему предварительного предупреждения.

## Физические границы работы системы

### Указание по технике безопасности

#### ОСТОРОЖНО

Из-за таких ограничений система может не функционировать или функционировать неправильно, с задержкой или необоснованно. Существует опасность аварии или повреждения имущества. Соблюдайте указания по физическим границам работы системы и при необходимости активно вмешивайтесь.

### Зона распознавания

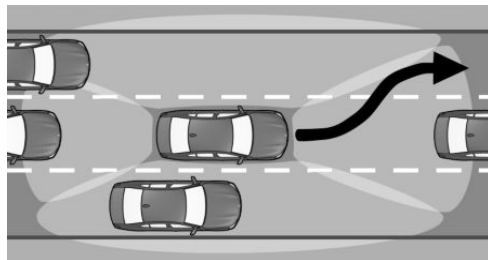

Возможности распознавания системы ограничены.

Объекты учитываются, только если они распознаются системой.

Поэтому реакции системы могут быть ошибочными или запаздывать.

Например, могут быть не обнаружены следующие объекты:

- ▶ Медленно движущийся впереди автомобиль, на который сзади наезжает автомобиль, движущийся с высокой скоростью.
- ▶ Внезапно перестраивающиеся на вашу полосу или сильно тормозящие автомобили.

- ▷ Автомобили с нестандартной задней частью.
- ▷ Движущиеся впереди двухколесные транспортные средства.

### Системные ограничения датчиков

Дополнительная информация:

- ▷ Камеры, см. стр. 39.
- ▷ Радиолокационные датчики, см. стр. 40.

### Функциональные ограничения

Функция может быть ограничена, например, в следующих ситуациях:

- ▷ На узких поворотах.
- ▷ При ограничении или деактивации системы управления устойчивостью движения, например, DSC OFF.
- ▷ До 10 секунд после пуска двигателя с помощью кнопки Старт/Стоп.

## Система предупреждения на перекрестках с функцией торможения на городских скоростях

### Принцип действия

Система предупреждения на перекрестках с функцией торможения на городских скоростях предупреждает о перекрестках и тем самым помогает избежать ДТП с поперечным движением на перекрестках и примыканиях второстепенных дорог. Если авария неизбежна, система помогает уменьшить скорость столкновения.

При движении на городской скорости в населенных пунктах или городах система предупреждает о возможной опасности столкновения и при необходимости притормаживает автоматически.

### Общие положения

Датчики регистрируют дорожную ситуацию в зоне распознавания.

Система может распознавать автомобили, движущиеся в поперечном направлении, если они попадают в поле распознавания системы.

Предупреждение подается на перекрестках, примыкающих дорогах и выездах при распознавании опасности столкновения с движущимся в поперечном направлении транспортом.

Начиная со скорости примерно 10 км/ч система в два этапа предупреждает о возможной опасности столкновения с автомобилями. Время появления предупреждений может отличаться в зависимости от текущей дорожной ситуации.

Характер взгляда водителя учитывается с помощью камеры Driver Attention Camera на комбинации приборов. Кроме того, система проверяет, имеется ли ухудшение видимости. Характер взгляда и условия видимости влияют также на время появления предупреждений.

### Указания по технике безопасности

#### ОСТОРОЖНО

Система не освобождает водителя от личной ответственности за правильную оценку дорожной ситуации. Из-за системных ограничений система не может должным образом реагировать на все дорожные ситуации без участия водителя. Существует опасность аварии. Адаптируйте манеру вождения к ситуации на дороге. Следите за ситуацией на дороге, всегда оставайтесь готовыми к рулевому управлению и торможению, в соответствующих ситуациях активно действуйте.

**⚠ ОСТОРОЖНО**

Индикация и предупреждения не освобождают водителя от личной ответственности. Из-за системных ограничений предостережения или реакции системы могут не выдаваться, выдаваться с задержкой, неправильно или неоправданно. Существует опасность аварии. Адаптируйте манеру вождения к ситуации на дороге. Следите за дорожной обстановкой и в соответствующих ситуациях действуйте незамедлительно

**⚠ ОСТОРОЖНО**

При буксировке для запуска двигателя/буксировке с активированными системами интеллектуальной безопасности или с включенным круиз-контролем возможны ошибки отдельных функций. Существует опасность аварии. Перед буксировкой для запуска двигателя/буксировкой выключите все системы интеллектуальной безопасности и круиз-контроль.

**Датчики**

Управление системой осуществляется с помощью следующих датчиков:

- ▷ Камеры за лобовым стеклом.
- ▷ Передний радарный датчик.
- ▷ Боковые радиолокационные датчики, передние.

Дополнительная информация:

Датчики автомобиля, см. стр. 39.

**Включение/выключение предупреждения о перекрестке****Автоматическое включение системы**

Система автоматически активируется каждый раз после начала поездки.

**Включение/выключение системы вручную**

В зависимости от комплектации и экспортного исполнения системы интеллектуальной безопасности могут управляться с помощью кнопки или через iDrive.



Учитывайте настройки, индикацию и управление, приведенные в главе «Система интеллектуальной безопасности».

Дополнительная информация:

Система интеллектуальной безопасности, см. стр. 219.

**Настройка момента предупреждения**

1. „CAR“
2. „Настройки“
3. „Сист. помощи водит.“
4. „Безопасность и предупрежд.“
5. „Предупреждение о столкнов.“
6. Выберите нужную настройку:
  - ▷ „Рано“
  - ▷ „Средне“
  - ▷ „Поздно“: отображаются только срочные предупреждения.

## Показание на комбинации приборов

### Символ Статус



Или



В зависимости от комплектации и экспортного исполнения:

Распознано ограничение функциональности, например из-за системных ограничений камер или отказа системы. Продолжение движения возможно. При необходимости соблюдайте указания из сообщений системы контроля параметров автомобиля.

Системные ограничения камер, см. стр. 39.



Или



В зависимости от комплектации и экспортного исполнения:

Система выключена.

## Предупреждение с функцией торможения

### Индикация

При распознавании угрозы столкновения с автомобилем в комбинации приборов и — в ряде случаев — на проекционном дисплее отображается сигнальная лампа.

### Символ Значение



Сигнальная лампа горит красным: предварительное предупреждение при опасности столкновения с автомобилем, движущимся в поперечном направлении справа.

Сигнальная лампа мигает красным, подается звуковой сигнал: экстренное предупреждение при непосредственной опасности столкновения.



Сигнальная лампа горит красным: предварительное предупреждение при опасности столкновения с автомобилем, движущимся в поперечном направлении слева.

Сигнальная лампа мигает красным, подается звуковой сигнал: экстренное предупреждение при непосредственной опасности столкновения.



Сигнальная лампа горит красным: предварительное предупреждение при опасности столкновения с автомобилем, движущимся с неизвестного направления.

Сигнальная лампа мигает красным, подается звуковой сигнал: экстренное предупреждение при непосредственной опасности столкновения.

## Предварительное предупреждение

Предварительное предупреждение отображается, например, при намечающейся опасности столкновения с движущимся в поперечном направлении автомобилем.

При предварительном предупреждении следует вмешаться в ситуацию самостоятельно, например выполнив торможение.

## Экстренное предупреждение с функцией торможения

Экстренное предупреждение отображается при непосредственной опасности столкновения с движущимся в поперечном направлении автомобилем.

При экстренном предупреждении следует выполнить торможение и при необходимости объезд препятствия. При опасности столкновения при необходимости помогает функция автоматического притормаживания.

Экстренное предупреждение может быть также выдано без предшествующего ему предварительного предупреждения.

## Воздействие на тормозной механизм

Предостережение просит вас вмешаться самостоятельно.

При опасности столкновения система может оказать дополнительную поддержку путем автоматического вмешательства в процесс торможения.

Автомобиль может быть заторможен до остановки.

Воздействие на тормозной механизм можно прервать достаточно сильным нажатием педали газа или активным движением рулевого колеса.

Распознавание объектов может быть ограничено. Учитывайте границы зоны распознавания и функциональные ограничения.

## Физические границы работы системы

### Указание по технике безопасности

#### **ОСТОРОЖНО**

Из-за таких ограничений система может не функционировать или функционировать неправильно, с задержкой или необоснованно. Существует опасность аварии или повреждения имущества. Соблюдайте указания по физическим границам работы системы и при необходимости активно вмешивайтесь.

## Верхняя предельная скорость

Система реагирует на движущиеся в поперечном направлении автомобили, если собственная скорость ниже около 80 км/ч.

## Зона распознавания

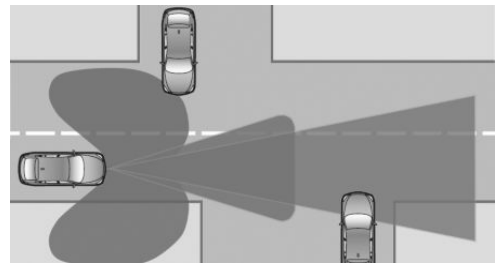

Возможности распознавания системы ограничены.

Поэтому реакции системы могут быть ошибочными или запаздывать.

Могут быть не обнаружены следующие объекты, например:

- ▶ Движущиеся в поперечном направлении автомобили, если они скрыты, например, зданиями.
- ▶ Внезапно перестраивающиеся на вашу полосу или сильно тормозящие автомобили.
- ▶ Движущиеся в поперечном направлении двухколесные транспортные средства.
- ▶ Автомобили с необычным видом сбоку.

### Системные ограничения датчиков

Дополнительная информация:

- ▶ Камеры, см. стр. 39.
- ▶ Радиолокационные датчики, см. стр. 40.

### Функциональные ограничения

Функция может быть ограничена, например, в следующих ситуациях:

- ▶ На узких поворотах.
- ▶ При ограничении или деактивации системы управления устойчивостью движения, например, DSC OFF.
- ▶ До 10 секунд после пуска двигателя с помощью кнопки Старт/Стоп.

### Чувствительность предупреждений

Чем выше установленный уровень чувствительности предупреждений, например, момент предупреждения, тем больше предупреждений будет отображаться. Поэтому количество преждевременных или необоснованных предупреждений может увеличиться.

## Система предупреждения о наезде на пешеходов с функцией торможения на городских скоростях

### Принцип действия

Система предупреждения о наезде на пешеходов с функцией торможения на городских скоростях предупреждает о возможной опасности столкновения с пешеходами и велосипедистами и при необходимости автоматически притормаживает. Система предупреждает о скорости, типичной для городов или иных населенных пунктов. Если авария неизбежна, система помогает уменьшить скорость столкновения.

### Общие положения

Датчики регистрируют дорожную ситуацию в зоне распознавания.

Начиная со скорости выше примерно 5 км/ч система предупреждает о возможной опасности столкновения с пешеходами и велосипедистами.

### Указания по технике безопасности

#### **ОСТОРОЖНО**

Система не освобождает водителя от личной ответственности за правильную оценку дорожной ситуации. Из-за системных ограничений система не может должным образом реагировать на все дорожные ситуации без участия водителя. Существует опасность аварии. Адаптируйте манеру вождения к ситуации на дороге. Следите за ситуацией на дороге, всегда оставайтесь готовыми к рулевому управлению и торможению, в соответствующих ситуациях активно действуйте.



**⚠ ОСТОРОЖНО**

Индикация и предупреждения не освобождают водителя от личной ответственности. Из-за системных ограничений предостережения или реакции системы могут не выдаваться, выдаваться с задержкой, неправильно или неоправданно. Существует опасность аварии. Адаптируйте манеру вождения к ситуации на дороге. Следите за дорожной обстановкой и в соответствующих ситуациях действуйте незамедлительно

**⚠ ОСТОРОЖНО**

При буксировке для запуска двигателя/буксировке с активированными системами интеллектуальной безопасности или с включенным круиз-контролем возможны ошибки отдельных функций. Существует опасность аварии. Перед буксировкой для запуска двигателя/буксировкой выключите все системы интеллектуальной безопасности и круиз-контроль.

## Датчики

Управление системой осуществляется с помощью следующих датчиков:

- ▶ Камеры за лобовым стеклом.
- ▶ С радарным датчиком: передний радиолокационный датчик.

Дополнительная информация:

Датчики автомобиля, см. стр. 39.

## Зона распознавания

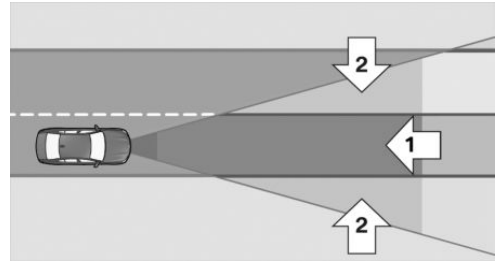

Зона распознавания перед автомобилем состоит из двух частей:

- ▶ Центральная зона, стрелка 1, непосредственно перед автомобилем.
- ▶ Расширенная зона, стрелки 2, справа и слева от центральной зоны.

Столкновение угрожает при нахождении людей, например пешеходов или велосипедистов, в центральной зоне. О людях, находящихся в расширенной зоне, предупреждение выдается только в том случае, если они идут в направлении центральной зоны.

## Включение/выключение предупреждения о наличии пешеходов

### Автоматическое включение системы

Система автоматически активируется каждый раз после начала поездки.

### Включение/выключение системы вручную

В зависимости от комплектации и экспортного исполнения системы интеллектуальной безопасности могут управляться с помощью кнопки или через iDrive.



Учитывайте настройки, индикацию и управление, приведенные в главе «Система интеллектуальной безопасности».

Дополнительная информация:

Система интеллектуальной безопасности, см. стр. 219.

## Показание на комбинации приборов

### Символ Статус



Или



В зависимости от комплектации и экспортного исполнения:

Распознано ограничение функциональности, например из-за системных ограничений камер или отказа системы. Продолжение движения возможно. При необходимости соблюдайте указания из сообщений системы контроля параметров автомобиля.

Системные ограничения камер, см. стр. 39.



Или



В зависимости от комплектации и экспортного исполнения:

Система выключена.

## Предупреждение с функцией торможения

### Индикация

При распознавании угрозы столкновения с пешеходом или велосипедистом в комбинации приборов и на проекционном дисплее (при наличии) отображается сигнальная лампа.

### Символ Значение



Сигнальная лампа горит красным, подается звуковой сигнал: распознана угроза столкновения.

Сразу вмешаться самостоятельно, посредством торможения или объездного маневра.

### Воздействие на тормозной механизм

Предостережение просит вас вмешаться самостоятельно. При быстром и сильном нажатии педали тормоза используется максимальная тормозная сила автомобиля.

При опасности столкновения система может оказать дополнительную поддержку путем вмешательства в процесс торможения.

При низкой скорости автомобиль может быть заторможен до неподвижного состояния.

Воздействие на тормозной механизм можно прервать достаточно сильным нажатием педали газа или активным движением рулевого колеса.

### Физические границы работы системы

### Указание по технике безопасности

#### ОСТОРОЖНО

Из-за таких ограничений система может не функционировать или функционировать неправильно, с задержкой или необоснованно. Существует опасность аварии или повреждения имущества. Соблюдайте указания по физическим границам работы системы и при необходимости активно вмешивайтесь.



## Верхняя предельная скорость

Система реагирует на пешеходов и велосипедистов, если собственная скорость ниже примерно 80 км/ч.

## Зона распознавания

Возможности распознавания системы ограничены.

Поэтому предупреждения могут быть ошибочными или запаздывать.

Могут быть не обнаружены следующие объекты, например:

- ▶ Люди, частично скрытые особенностями рельефа.
- ▶ Люди, которые не распознаются из-за определенного угла обзора или контура.
- ▶ Люди вне зоны распознавания.
- ▶ Люди ростом менее 80 см.

## Системные ограничения датчиков

Дополнительная информация:

- ▶ Камеры, см. стр. 39.
- ▶ Радиолокационные датчики, см. стр. 40.

## Функциональные ограничения

Функция может быть ограничена или недоступна, например, в следующих ситуациях:

- ▶ При деактивации системы управления устойчивостью движения, например, DSC OFF.
- ▶ До 10 секунд после пуска двигателя с помощью кнопки Старт/Стоп.

## Система слежения за разметкой

### Принцип действия

Система слежения за разметкой выдает предупреждение, если автомобиль намере-

вается покинуть дорожное полотно или полосу движения.

## Общие положения

Эта система с видеочкамерой выдает предупреждение, начиная с минимальной скорости.

Минимальная скорость зависит от конкретной страны и отображается в меню систем интеллектуальной безопасности.

Предупреждения выдаются вибрацией руля.

Система не предупреждает, если перед сменой полосы движения происходит включение соответствующего сигнала поворота.

В зависимости от комплектации: если при скорости в диапазоне до 210 км/ч происходит наезд на ограничительную разметку, система в дополнение к вибрации при необходимости реагирует посредством краткого активного подруливания. Тем самым система помогает водителю удерживать автомобиль в полосе движения.

## Указания по технике безопасности

### ОСТОРОЖНО

Система не освобождает водителя от личной ответственности за оценку состояния дороги и дорожной ситуации. Существует опасность аварии. Адаптируйте манеру вождения к ситуации на дороге. Следите за дорожной обстановкой и в соответствующих ситуациях действуйте незамедлительно. При предупреждении не нужно без необходимости сильно поворачивать руль.

**⚠ ОСТОРОЖНО**

Индикация и предупреждения не освобождают водителя от личной ответственности. Из-за системных ограничений предупреждения или реакции системы могут не выдаваться, выдаваться с задержкой, неправильно или неоправданно. Существует опасность аварии. Адаптируйте манеру вождения к ситуации на дороге. Следите за дорожной обстановкой и в соответствующих ситуациях действуйте незамедлительно

**Датчики**

Система управляется камерами за лобовым стеклом.

Дополнительная информация:

Датчики автомобиля, см. стр. 39.

**Необходимое для работы условие**

Камера должна распознавать ограничение полосы, чтобы система слежения за разметкой была активна.

**Включение/выключение системы слежения за разметкой****Автоматическое включение системы**

В зависимости от экспортного исполнения система автоматически включается каждый раз после трогания с места.

**Включение/выключение системы вручную**

В зависимости от комплектации и экспортного исполнения системы интеллектуальной безопасности могут управляться с помощью кнопки или через iDrive.



Учитывайте настройки, индикацию и управление, приведенные в главе «Система интеллектуальной безопасности».

Дополнительная информация:

Система интеллектуальной безопасности, см. стр. 219.

**Настройка системы слежения за разметкой****Настройка момента предупреждения**

1. „CAR“
2. „Настройки“
3. „Сист. помощи водит.“
4. „Безопасность и предупрежд.“
5. „Предупреждение о сходе с пол.“
6. Выберите нужную настройку:
  - ▷ „Рано“
  - ▷ „Средне“
  - ▷ „Ограничено“: в зависимости от ситуации некоторые предостережения подавляются, например, при намеренном наезде на линию полосы движения на поворотах или при динамичном обгоне без указателя поворота.
  - ▷ „Выключено“: предупреждения отсутствуют.

**Настройка интенсивности вибрации руля**

1. „CAR“
2. „Настройки“
3. „Сист. помощи водит.“
4. „Обратный сигнал на руле“
5. „Интенсивность вибрации“
6. Выберите нужную настройку.



Настройка принимается для всех систем интеллектуальной безопасности.

## Включение/выключение подруливания





Включение/выключение подруливания можно выполнять отдельно для системы предупреждения о перестроении или системы слежения за разметкой.

1. „CAR“
2. „Настройки“
3. „Сист. помощи водит.“
4. „Безопасность и предупрежд.“
5. „Предупреждение о сходе с пол.“
6. „Подруливание“

В некоторых экспортных вариантах исполнения подруливание автоматически включается каждый раз после трогания с места.

## Показание на комбинации приборов

В зависимости от комплектации и экспортного исполнения на комбинации приборов отображаются различные состояния системы.

Сим-вол	Значение
	Контрольная лампа мигает зеленым: выдается активное предупреждение. При необходимости система выполняет подруливание.
	Сигнальная лампа горит желтым: распознано ограничение функциональности, например из-за малой высоты солнца над горизонтом или вследствие отката системы. Продолжение движения возможно. При необходимости соблюдайте указания из сообщений системы контроля параметров автомобиля.
	Сигнальная лампа мигает желтым: выдается активное предупреждение. Система не выполняет подруливание.
	Сигнальная лампа горит серым: система выключена или автоматически деактивирована, например из-за активации режима DSC OFF.
	Сигнальная лампа мигает серым: выдается активное предупреждение. Система не выполняет подруливание.

В зависимости от комплектации и экспортного исполнения информация из системы отображается в Assisted Driving View на панели приборов.

Дополнительная информация:

Assisted Driving View, см. стр. 178.

## Функция предупреждения

### При смене полосы движения

При съезде с полосы движения и распознанном ограничении полосы движения руль вибрирует в зависимости от соответствующей настройки.

Если перед сменой полосы включается указатель поворота в соответствующем направлении, то предостережение не подается.

### Подруливание

В зависимости от комплектации и экспортного исполнения: если при скорости в диапазоне до 210 км/ч происходит наезд на ограничительную разметку, система в дополнение к вибрации при необходимости реагирует посредством краткого активного подруливания. При этом подруливание помогает водителю удерживать автомобиль в полосе движения. Подруливание чувствуется на руле, и его можно в любое время изменить вручную. При активном подруливании мигает индикатор на комбинации приборов.

Подруливание блокируется, например, в следующих ситуациях:

- ▶ При сильном ускорении или торможении.
- ▶ При включении указателя поворота.
- ▶ С включенной аварийной световой сигнализацией.
- ▶ В дорожных ситуациях с высокой динамикой движения.
- ▶ Во время регулирования устойчивости при движении системой динамического контроля устойчивости.
- ▶ Непосредственно после подруливания системами транспортного средства.
- ▶ При активном возврате в полосу движения после обгона.

## Звуковой предупреждающий сигнал

В зависимости от комплектации: если в течение 3 минут системой неоднократно осуществлялось активное вмешательство в рулевое управление, без вмешательства водителя посредством руля, раздается звуковой предупреждающий сигнал. При втором подруливании раздается короткий предупреждающий сигнал. Начиная с третьего подруливания раздается более длинный предупреждающий сигнал.

Дополнительно отображается сообщение системы контроля параметров автомобиля.

Звуковой предупреждающий сигнал и сообщение системы автоматической диагностики призывают обратить внимание на более точное соблюдение полосы движения.

### Отмена предостережения

Предостережение прерывается, например, в следующих ситуациях:

- ▶ Автоматически спустя несколько секунд.
- ▶ При возврате на полосу.
- ▶ При сильном ускорении или торможении.
- ▶ С включенной аварийной световой сигнализацией.
- ▶ При включении указателя поворота.
- ▶ Во время регулирования устойчивости при движении системой динамического контроля устойчивости.
- ▶ При деактивированной системе динамического контроля устойчивости.
- ▶ Непосредственно после подруливания системами транспортного средства.
- ▶ При ручном подруливании.
- ▶ При активации другой системы помощи водителю.



- Ограничения полос движения не распознаны.
- По достижении системных ограничений.

## Физические границы работы системы

### Указание по технике безопасности

#### ОСТОРОЖНО

Из-за таких ограничений система может не функционировать или функционировать неправильно, с задержкой или необоснованно. Существует опасность аварии или повреждения имущества. Соблюдайте указания по физическим границам работы системы и при необходимости активно вмешивайтесь.

### Системные ограничения датчиков

Дополнительная информация:

- Камеры, см. стр. 39.

### Функциональные ограничения

Функция может быть ограничена, например, в следующих ситуациях:

- При отсутствующих, изъезженных, плохо видимых, сходящихся или расходящихся или нечетких ограничениях полосы, как, например, в районе ремонтных работ.
- С ограничениями полос движения, покрытых снегом, льдом, грязью или водой.
- На узких поворотах или на узком дорожном полотне.
- Когда ограничения полос движения не белые.
- Когда ограничения полос движения закрыты другими объектами.

- При тесном сближении с движущимся впереди автомобилем.
- До 10 секунд после пуска двигателя с помощью кнопки Старт/Стоп.

При ограниченном функционировании выдается сообщение системы контроля параметров автомобиля.

## Система предупреждения о перестроении

### Принцип действия

Система предупреждения о перестроении распознает, когда автомобили находятся в мертвой зоне или приближаются в соседнем ряду сзади.

Сигнальная лампа в наружном зеркале предупреждает водителя с несколькими уровнями приоритетности.

### Общие положения

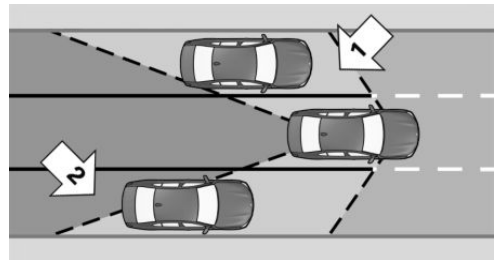

Радарные датчики, начиная с минимальной скорости, контролируют пространство сзади автомобиля и рядом с ним.

Минимальная скорость зависит от конкретной страны и отображается в меню систем интеллектуальной безопасности.

Система показывает, когда автомобили находятся в мертвой зоне, стрелка 1, или приближаются в соседнем ряду сзади, стрелка 2. Сигнальная лампа в наружном зеркале загорается приглушенным светом.

Перед сменой полосы с включенным указателем поворота система дает предупреждение в вышеуказанных ситуациях. Сигнальная лампа в наружном зеркале мигает, и рулевое колесо вибрирует.

Автомобили с предупреждением о боковом столкновении: при скорости до 210 км/ч система может осуществлять быстрое активное подруливание, помогая вернуть автомобиль на полосу движения. Подруливание осуществляется начиная с минимальной скорости. Эта минимальная скорость отображается на дисплее управления в меню подруливания.

## Указания по технике безопасности

### ОСТОРОЖНО

Система не освобождает водителя от личной ответственности за правильную оценку дорожной ситуации. Из-за системных ограничений система не может должным образом реагировать на все дорожные ситуации без участия водителя. Существует опасность аварии. Адаптируйте манеру вождения к ситуации на дороге. Следите за ситуацией на дороге, всегда оставайтесь готовыми к рулевому управлению и торможению, в соответствующих ситуациях активно действуйте.

### ОСТОРОЖНО

Индикация и предупреждения не освобождают водителя от личной ответственности. Из-за системных ограничений предупреждения или реакции системы могут не выдаваться, выдаваться с задержкой, неправильно или неоправданно. Существует опасность аварии. Адаптируйте манеру вождения к ситуации на дороге. Следите за дорожной обстановкой и в со-

ответствующих ситуациях действуйте незамедлительно

## Датчики

Управление системой осуществляется с помощью следующих датчиков:

- ▷ Боковые радиолокационные датчики, задние.
- ▷ У автомобилей с подруливанием: камеры за лобовым стеклом.

Дополнительная информация:

Датчики автомобиля, см. стр. 39.

## Включение/выключение системы предупреждения о перестроении

### Включение/выключение системы вручную

В зависимости от комплектации и экспортного исполнения системы интеллектуальной безопасности могут управляться с помощью кнопки или через iDrive.



Учитывайте настройки, индикацию и управление, приведенные в главе «Система интеллектуальной безопасности».

Дополнительная информация:

Система интеллектуальной безопасности, см. стр. 219.

## Настройка системы предупреждения о перестроении

### Настройка момента предупреждения

1. „CAR“
2. „Настройки“
3. „Сист. помощи водит.“
4. „Безопасность и предупрежд.“





5. „Предупрежд. при смене полосы“
6. Выберите нужную настройку.

### Настройка интенсивности вибрации руля

1. „CAR“
2. „Настройки“
3. „Сист. помощи водит.“
4. „Обратный сигнал на руле“
5. „Интенсивность вибрации“
6. Выберите нужную настройку.

Настройка принимается для всех систем интеллектуальной безопасности.

### Автомобили с подруливанием: включение/выключение подруливания

Включение/выключение подруливания можно выполнять отдельно для системы предупреждения о перестроении или системы слежения за разметкой.

1. „CAR“
2. „Настройки“
3. „Сист. помощи водит.“
4. „Безопасность и предупрежд.“
5. „Предупрежд. при смене полосы“
6. „Подруливание“

### Индикация на комбинации приборов

В зависимости от комплектации и экспортного исполнения информация из системы отображается в Assisted Driving View на панели приборов.

Дополнительная информация:  
Assisted Driving View, см. стр. 178.

## Функция предупреждения

### Сигнальная лампа в наружном зеркале



Сигнальная лампа в наружном зеркале предупреждает о возможном столкновении с распознанным автомобилем.

### Предварительное предупреждение

Сигнальная лампа в наружном зеркале загорается приглушенным светом, когда автомобили находятся в мертвой зоне или приближаются сзади.

### Экстренное предупреждение

Если указатель поворота включается, когда автомобиль находится в критической зоне, рулевое колесо вибрирует непродолжительное время и сигнальная лампа в наружном зеркале ярко мигает.

Предупреждающий сигнал прерывается, когда другой автомобиль покинул критическую зону или после деактивации указателя поворота.

### Автомобили с подруливанием

Если при движении на скоростях до 210 км/ч реакция на вибрацию рулевого колеса отсутствует и выполнен наезд на полосу ограничительной разметки, система при необходимости осуществляет управление посредством краткого активного подруливания. При этом подруливание помогает вернуть автомобиль в полосу

движения. Подруливание чувствуется на руле, и его можно в любое время изменить вручную.

### Вспыхивание сигнальной лампы

Вспыхивание сигнальной лампы в наружном зеркале при разблокировке автомобиля служит для самодиагностики системы.

## Физические границы работы системы

### Указание по технике безопасности

#### ОСТОРОЖНО

Из-за таких ограничений система может не функционировать или функционировать неправильно, с задержкой или необоснованно. Существует опасность аварии или повреждения имущества. Соблюдайте указания по физическим границам работы системы и при необходимости активно вмешивайтесь.

### Верхняя предельная скорость

При скорости выше примерно 250 км/ч система временно деактивируется.

При скорости выше примерно 250 км/ч система снова активируется.

### Системные ограничения датчиков

Дополнительная информация:

- ▷ Радиолокационные датчики, см. стр. 40.
- ▷ В автомобилях с подруливанием: Камеры, см. стр. 39.

### Функциональные ограничения

Функция может быть ограничена, например, в следующих ситуациях:

- ▷ Скорость приближающегося автомобиля намного выше собственной скорости.
- ▷ На узких поворотах или на узком дорожном полотне.
- ▷ Бампер грязный, обледенел или закрыт, например, наклейками.

У автомобилей с подруливанием вмешательство может быть ограничено, например, в следующих ситуациях:

- ▷ При отсутствующих, изъезженных, плохо видимых, сходящихся или расходящихся или нечетких ограничениях полосы, как, например, в районе ремонтных работ.
- ▷ С ограничениями полос движения, покрытых снегом, льдом, грязью или водой.
- ▷ Когда ограничения полос движения не белые.
- ▷ Когда ограничения полос движения закрыты другими объектами.
- ▷ При тесном сближении с движущимся впереди автомобилем.
- ▷ При отрицательном влиянии на камеру.
- ▷ До 10 секунд после пуска двигателя с помощью кнопки Старт/Стоп.

При ограниченном функционировании выдается сообщение системы контроля параметров автомобиля.

### Индикация предупреждений

В зависимости от выбранной настройки предупреждений, например, времени предупреждения, может отображаться больше или меньше предупреждений. Поэтому количество преждевременных предупреждений о критических ситуациях может увеличиться.



## Предупреждение о боковом столкновении

### Принцип действия

Предупреждение о боковом столкновении помогает предотвратить предстоящий боковой удар.

### Общие положения

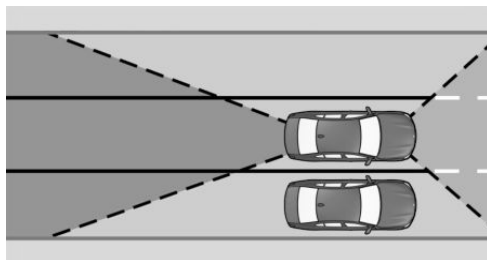

Радарные датчики, начиная с минимальной скорости и до примерно 210 км/ч, контролируют пространство рядом с автомобилем.

Минимальная скорость зависит от конкретной страны и отображается в меню систем интеллектуальной безопасности.

Если рядом с автомобилем распознан, например, другой автомобиль, с которым возможно боковое столкновение, система помогает избежать такого столкновения. Система предупреждает об этом посредством мигающего светодиода на наружном зеркале и вибрацией руля. При необходимости, система осуществляет активное подруливание.

## Указания по технике безопасности

### ОСТОРОЖНО

Система не освобождает водителя от личной ответственности за правильную оценку дорожной ситуации. Из-за системных ограничений система не может должным образом реагировать на все дорожные ситуации без участия водителя. Существует опасность аварии. Адаптируйте манеру вождения к ситуации на дороге. Следите за ситуацией на дороге, всегда оставайтесь готовыми к рулевому управлению и торможению, в соответствующих ситуациях активно действуйте.

### ОСТОРОЖНО

Индикация и предупреждения не освобождают водителя от личной ответственности. Из-за системных ограничений предупреждения или реакции системы могут не выдаваться, выдаваться с задержкой, неправильно или неоправданно. Существует опасность аварии. Адаптируйте манеру вождения к ситуации на дороге. Следите за дорожной обстановкой и в соответствующих ситуациях действуйте незамедлительно.

### Датчики

Управление системой осуществляется с помощью следующих датчиков:

- ▶ Камеры за лобовым стеклом.
- ▶ Боковые радиолокационные датчики, передние.
- ▶ Боковые радиолокационные датчики, задние.

Дополнительная информация:

Датчики автомобиля, см. стр. 39.

## Необходимое для работы условие

Камера за лобовым стеклом определяет положение ограничений полосы.

Камера должна распознавать ограничения полосы, чтобы предупреждение о боковом столкновении с подруливанием было активно.

## Включение/выключение предупреждения о боковом столкновении

### Включение/выключение системы вручную

В зависимости от комплектации и экспортного исполнения системы интеллектуальной безопасности могут управляться с помощью кнопки или через iDrive.



Учитывайте настройки, индикацию и управление, приведенные в главе «Система интеллектуальной безопасности».

Дополнительная информация:

Система интеллектуальной безопасности, см. стр. 219.

## Настройка предупреждения о боковом столкновении

### Настройка интенсивности вибрации руля

1. „CAR“
2. „Настройки“
3. „Сист. помощи водит.“
4. „Обратный сигнал на руле“
5. „Интенсивность вибрации“
6. Выберите нужную настройку.

Настройка принимается для всех систем интеллектуальной безопасности.

## Индикация на комбинации приборов

В зависимости от комплектации и экспортного исполнения информация из системы отображается в Assisted Driving View на панели приборов.

Дополнительная информация: Assisted Driving View, см. стр. 178.

## Функция предупреждения

### Сигнальная лампа в наружном зеркале



Сигнальная лампа в наружном зеркале предупреждает о возможном столкновении с распознанным автомобилем.

## Экстренное предупреждение

При опасности столкновения сигнальная лампа в наружном зеркале мигает, а рулевое колесо начинает вибрировать.

Одновременно отображается сообщение системы автоматической диагностики.

При необходимости производится активное подруливание для предотвращения столкновения и безопасного удерживания автомобиля на своей полосе движения.

Подруливание чувствуется на руле, и его можно в любое время изменить вручную.



## Физические границы работы системы

### Указание по технике безопасности

#### ОСТОРОЖНО

Из-за таких ограничений система может не функционировать или функционировать неправильно, с задержкой или необоснованно. Существует опасность аварии или повреждения имущества. Соблюдайте указания по физическим границам работы системы и при необходимости активно вмешивайтесь.

### Системные ограничения датчиков

Дополнительная информация:

- ▷ Камеры, см. стр. 39.
- ▷ Радиолокационные датчики, см. стр. 40.

### Функциональные ограничения

Функция может быть ограничена, например, в следующих ситуациях:

- ▷ Скорость приближающегося автомобиля намного выше собственной скорости.
- ▷ На узких поворотах или на узком дорожном полотне.
- ▷ При отсутствующих, изъезженных, плохо видимых, сходящихся или расходящихся или нечетких ограничениях полосы, как, например, в районе ремонтных работ.
- ▷ С ограничениями полос движения, покрытых снегом, льдом, грязью или водой.
- ▷ Когда ограничения полос движения не белые.
- ▷ Когда ограничения полос движения закрыты другими объектами.

- ▷ При тесном сближении с движущимся впереди автомобилем.
- ▷ До 10 секунд после пуска двигателя с помощью кнопки Старт/Стоп.

При ограниченном функционировании выдается сообщение системы контроля параметров автомобиля.

## Система предотвращения наезда сзади

### Принцип действия

В зависимости от комплектации и экспортного исполнения система предотвращения наезда сзади реагирует на автомобили, которые приближаются сзади.

### Общие положения

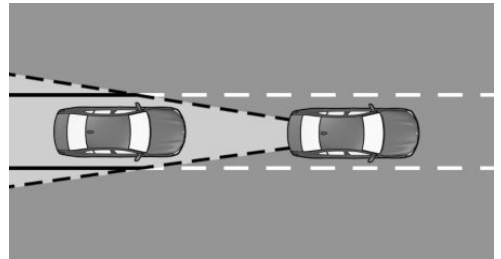

Радарные датчики контролируют пространство сзади автомобиля.

При приближении автомобиля сзади с соответствующей скоростью система реагирует следующим образом:

- ▷ При необходимости включается аварийная световая сигнализация.
- ▷ При необходимости срабатывают функции PreCrash.

## Указания по технике безопасности

### ОСТОРОЖНО

Система не освобождает водителя от личной ответственности за правильную оценку дорожной ситуации. Из-за системных ограничений система не может должным образом реагировать на все дорожные ситуации без участия водителя. Существует опасность аварии. Адаптируйте манеру вождения к ситуации на дороге. Следите за ситуацией на дороге, всегда оставайтесь готовыми к рулевому управлению и торможению, в соответствующих ситуациях активно действуйте.

### ОСТОРОЖНО

Индикация и предупреждения не освобождают водителя от личной ответственности. Из-за системных ограничений предупреждения или реакции системы могут не выдаваться, выдаваться с задержкой, неправильно или неоправданно. Существует опасность аварии. Адаптируйте манеру вождения к ситуации на дороге. Следите за дорожной обстановкой и в соответствующих ситуациях действуйте незамедлительно

## Датчики

Система управляется с помощью радарных датчиков сбоку сзади.

Дополнительная информация:

Датчики автомобиля, см. стр. 39.

## Включение/выключение системы предотвращения наезда сзади

Система автоматически активируется каждый раз после начала поездки.

При движении задним ходом система деактивируется.

## Физические границы работы системы

### Системные ограничения датчиков

Дополнительная информация:

▶ Радиолокационные датчики, см. стр. 40.

### Функциональные ограничения

Функция может быть ограничена, если скорость приближающегося автомобиля значительно выше или близка к собственной скорости.

## Предупреждение о приоритете движения

### Принцип действия

Предупреждение о приоритете движения помогает в ситуациях, когда указателями или сигналами светофора предписывается предоставление права преимущественного проезда.

### Общие положения

Система с помощью камеры оценивает дорожные знаки и световые сигналы.

Система навигации предоставляет информацию о схеме дорог.

Предостережение появляется при угрозе нарушения права преимущественного проезда, например, в следующих дорожных ситуациях:

- ▶ На перекрестке.
- ▶ При примыкании.
- ▶ На примыкающей дороге.
- ▶ При круговом движении.
- ▶ При красном сигнале светофора.

Система предупреждает при настраиваемой минимальной скорости и до примерно 75 км/ч.

## Указания по технике безопасности

### **ОСТОРОЖНО**

Система не освобождает водителя от личной ответственности за правильную оценку дорожной ситуации. Из-за системных ограничений система не может должным образом реагировать на все дорожные ситуации без участия водителя. Существует опасность аварии. Адаптируйте манеру вождения к ситуации на дороге. Следите за ситуацией на дороге, всегда оставайтесь готовыми к рулевому управлению и торможению, в соответствующих ситуациях активно действуйте.

### **ОСТОРОЖНО**

Индикация и предупреждения не освобождают водителя от личной ответственности. Из-за системных ограничений предостережения или реакции системы могут не выдаваться, выдаваться с задержкой, неправильно или неоправданно. Существует опасность аварии. Адаптируйте манеру вождения к ситуации на дороге. Следите за дорожной обстановкой и в соответствующих ситуациях действуйте незамедлительно

## Датчики

Система управляется камерами за лобовым стеклом.

Дополнительная информация:

Датчики автомобиля, см. стр. 39.

## Необходимое для работы условие

Предстоящая ситуация с определением главной дороги должна однозначно регулироваться с помощью дорожных знаков или светофоров.

## Включение/выключение предупреждения о приоритете движения

### Включение/выключение системы вручную

В зависимости от комплектации и экспортного исполнения системы интеллектуальной безопасности могут управляться с помощью кнопки или через iDrive.



Учитывайте настройки, индикацию и управление, приведенные в главе «Система интеллектуальной безопасности».

Дополнительная информация:

Система интеллектуальной безопасности, см. стр. 219.

## Настройка предупреждения о приоритете движения

### Настройка момента предупреждения

1. „CAR“
2. „Настройки“
3. „Сист. помощи водит.“
4. „Безопасность и предупрежд.“
5. „Предупр. о приор. движ.“
6. Выберите нужную настройку:
  - ▷ „Рано“
  - ▷ „Средне“

- ▶ „Поздно“: отображаются только срочные предупреждения.
- ▶ „Выключено“: предупреждение не отображается.

Выбранная настройка сохраняется и применяется для следующей поездки.

## Функция предупреждения

### Общие положения

Система имеет два уровня предупреждений:

- ▶ Предварительное предупреждение: оптическое, символом на панели приборов.
- ▶ Экстренное предупреждение: оптическое, символом на панели приборов с дополнительным звуковым сигналом.

При этом момент времени предупреждения варьируется в зависимости от текущей дорожной ситуации и установленного времени предупреждения.

Для предупреждения о приоритете движения учитываются следующие дорожные знаки:

Знаки	Значение
	Знак «Уступи дорогу»: Для таких знаков подается предварительное предупреждение.
	Знак «Стоп»: Для таких знаков подается предварительное предупреждение и экстренное предупреждение.
	При красном сигнале светофора осуществляется предварительное предупреждение и экстренное предупреждение.

### Предварительное предупреждение

При угрозе несоблюдения преимущественного проезда на панели приборов может отображаться один из следующих символов:

Символ	Значение
	Предписывается предоставление права преимущественного проезда.
	Стоп.
	Красный светофор.





При подаче предварительного предупреждения следует среагировать по ситуации, например, затормозить.

## Экстренное предупреждение

При непосредственной угрозе несоблюдения преимущественного проезда раздается звуковой сигнал и на панели приборов отображается один из следующих символов:

Символ	Значение
	Стоп.
	Красный светофор.

При подаче предостережения об аварии следует немедленно среагировать по ситуации, например, затормозить.

## Индикация на проекционном дисплее

В зависимости от комплектации предостережение выдается одновременно на проекционный дисплей и на панель приборов.

## Физические границы работы системы

### Указание по технике безопасности

#### **ОСТОРОЖНО**

Из-за таких ограничений система может не функционировать или функционировать неправильно, с задержкой или необоснованно. Существует опасность

аварии или повреждения имущества. Соблюдайте указания по физическим границам работы системы и при необходимости активно вмешивайтесь.

## Нет предупреждения

Предупреждение не появляется, например, в следующих ситуациях:

- ▷ В ситуациях с преимуществом проезда без наличия знаков, обеспечивающих преимущество при движении, знака STOP, или красного сигнала светофора.
- ▷ На перекрестках с соответствующими светофорами с желтым или зеленым сигналом.

## Системные ограничения датчиков

Дополнительная информация:

- ▷ Камеры, см. стр. 39.

## Ограничение функциональности

Функция может быть ограничена, например, в следующих ситуациях:

- ▷ При обнаружении знаков или светосигнальных установок, которые невозможно трактовать однозначно.
- ▷ При обнаружении полностью или частично загрязненных или закрытых дорожных знаков или светосигнальных установок.
- ▷ При обнаружении плохо видимых или повернутых дорожных знаков или светосигнальных установок.
- ▷ При обнаружении слишком малых и больших дорожных знаков или светосигнальных установок.
- ▷ Когда дорожные знаки не отвечают стандартам.
- ▷ При распознавании дорожных знаков, действующих для примыкающей или параллельной улицы.

- ▶ Если в стране применяются специфичные дорожные знаки и схемы дорог.
- ▶ На перекрестках с мигающим сигналом светофора.
- ▶ До 10 секунд после пуска двигателя с помощью кнопки Старт/Стоп.
- ▶ При недействительных, устаревших или недоступных навигационных данных.
- ▶ В некоторых странах система может быть частично или полностью недоступна.

## Предупреждение о неправильном движении

### Принцип действия

Предупреждение о неправильном движении сообщает о предстоящей ошибке при проезде дорог, например высокоскоростных автомагистралей, на круговом движении и улицах с односторонним движением.

### Общие положения

В зависимости от комплектации, система на основе навигационных данных и дорожных знаков проверяет дорожную ситуацию. Например, система учитывает следующие дорожные знаки:

- ▶ Въезд запрещен.
- ▶ Круговое движение.
- ▶ Указатели направления в виде стрелок: установленный проезд без остановки.

## Указания по технике безопасности

### ОСТОРОЖНО

Система не освобождает водителя от личной ответственности за правильную оценку дорожной ситуации. Из-за системных ограничений система не может должным образом реагировать на все дорожные ситуации без участия водителя. Существует опасность аварии. Адаптируйте манеру вождения к ситуации на дороге. Следите за ситуацией на дороге, всегда оставайтесь готовыми к рулевому управлению и торможению, в соответствующих ситуациях активно действуйте.

### ОСТОРОЖНО

Индикация и предупреждения не освобождают водителя от личной ответственности. Из-за системных ограничений предупреждения или реакции системы могут не выдаваться, выдаваться с задержкой, неправильно или неоправданно. Существует опасность аварии. Адаптируйте манеру вождения к ситуации на дороге. Следите за дорожной обстановкой и в соответствующих ситуациях действуйте незамедлительно.

### Датчики

Система управляется камерами за лобовым стеклом.

Дополнительная информация:

Датчики автомобиля, см. стр. 39.

### Необходимое для работы условие

Направление улицы должно однозначно регулироваться дорожными знаками.



## Включение/выключение предупреждения о неправильном движении

### Автоматическое включение системы

Предупреждение о неправильном движении автоматически активируется каждый раз после начала поездки.

### Выключение системы вручную

В зависимости от комплектации и экспортного исполнения системы интеллектуальной безопасности могут управляться с помощью кнопки или через iDrive.

Если все системы интеллектуальной безопасности выключены, функция предупреждения о неправильном движении также выключается.



Учитывайте настройки, индикацию и управление, приведенные в главе «Система интеллектуальной безопасности».

Дополнительная информация:

Система интеллектуальной безопасности, см. стр. 219.

### Функция предупреждения



На комбинации приборов и, при необходимости, на проекционном дисплее отображается предостережение, а также подается звуковой сигнал, если движение осуществляется по скоростной автомагистрали, по кольцу или по улице с односторонним движением в направлении, противоположном предписанному.

## Физические границы работы системы

### Указание по технике безопасности

#### ОСТОРОЖНО

Из-за таких ограничений система может не функционировать или функционировать неправильно, с задержкой или необоснованно. Существует опасность аварии или повреждения имущества. Соблюдайте указания по физическим границам работы системы и при необходимости активно вмешивайтесь.

### Нет предупреждения

Система не предупреждает, например, при прохождении дороги без дорожных знаков.

### Системные ограничения датчиков

Дополнительная информация:

- ▷ Камеры, см. стр. 39.

### Функциональные ограничения

Функция может быть ограничена и отображать неправильные или вообще не отображать предупреждения о неправильном движении, например, в следующих ситуациях:

- ▷ При обнаружении знаков с не однозначной трактовкой.
- ▷ При полностью или частично загрязненных или закрытых дорожных знаках.
- ▷ При плохо видимых или повернутых дорожных знаках.
- ▷ При слишком малых и больших дорожных знаках.
- ▷ Когда дорожные знаки не отвечают стандартам.

- ▷ При распознавании дорожных знаков, действующих для примыкающей или параллельной улицы.
- ▷ Если в стране применяются специфичные дорожные знаки и схемы дорог.
- ▷ До 10 секунд после пуска двигателя с помощью кнопки Старт/Стоп.
- ▷ При недействительных, устаревших или недоступных навигационных данных.
- ▷ Система может быть доступна не во всех странах.

## В комплектации с ассистентом аварийной остановки

### Принцип действия

Если водитель не в состоянии продолжать управление автомобилем, то ассистент аварийной остановки помогает безопасно остановить автомобиль.

### Общие положения

Ассистент аварийной остановки не срабатывает автоматически. Возможен только ручной запуск системы пассажирами.

При активированной системе автомобиль останавливается в полосе движения с помощью системы движения в полосе.

В зависимости от комплектации и экспортного исполнения система оснащается функцией смены полосы движения.

С функцией смены полосы: на скоростных автомагистралях или аналогичных дорогах система, если это возможно, направляет автомобиль на боковую стояночную или аварийную полосу. На других дорогах или при высокой интенсивности движения остановка автомобиля осуществляется прямо в месте его нахождения на проезжей части.

## Обзор



 Стояночный тормоз

### Необходимые для работы условия

- ▷ Ассистента аварийной остановки можно активировать при движении со скоростью примерно от 10 км/ч до 250 км/ч.
- ▷ С функцией смены полосы движения: смена полосы происходит, если это позволяет дорожная ситуация.

### Запуск ассистента аварийной остановки

 Для включения ассистента аварийной остановки коротко потяните выключатель электромеханического стояночного тормоза.

- ▷ С функцией смены полосы: после отпущения переключателя, при необходимости, срабатывает автоматическая функция смены полосы.
- ▷ Система принимает на себя управление автомобилем на срок не более 2 минут.
- ▷ Включается аварийная световая сигнализация.
- ▷ В зависимости от комплектации при неподвижном состоянии инициируется экстренный вызов.



## Выключение ассистента аварийной остановки

На протяжении всего процесса водитель может отключить ассистента аварийной остановки, взяв активное управление автомобилем на себя.

Работа системы прерывается, например, в следующих ситуациях:

- ▶ При поворачивании руля.
- ▶ При включении указателя поворота.
- ▶ При нажатии на педаль акселератора.
- ▶ При выключении системы аварийной световой сигнализации.
- ▶ При отмене экстренного вызова.
- ▶ При смене положения рычага селектора во время стоянки.
- ▶ Нажимается переключатель стояночного тормоза.

## В неподвижном состоянии

Если автомобиль стоит, система устанавливает следующее:

- ▶ Автомобиль фиксируется от скатывания.
- ▶ Включаются световые приборы для освещения салона.
- ▶ Разблокируется центральный замок.

## Индикация на комбинации приборов

### Символ Статус



Сработал ассистент аварийной остановки.

Без функции перестроения:

### Символ Статус



При распознанной ограничительной разметке система удерживает автомобиль в пределах полосы движения.



Кратковременная приостановка работы системы трассирования.



Т/с переехало ограничение полосы.

При распознанной ограничительной разметке система удерживает автомобиль в пределах полосы движения.



Руки не обхватывают руль. Система по-прежнему активна.



Сигнальная лампа горит красным, подается звуковой сигнал: руки водителя не на рулевом колесе. Предстоит отключение системы помощи при движении в полосе.



Сигнальная лампа горит красным, подается звуковой сигнал: движение в полосе выключено.

## Физические границы работы системы

Используйте систему, только если водитель не может управлять автомобилем.

Система не в состоянии заменить собой навыки вождения квалифицированного водителя.

## Динамические стоп-сигналы

### Принцип действия

Для следующих за автомобилем участников дорожного движения мигание стоп-сигналов показывает аварийное торможение.

### Общие положения



- ▷ Нормальное торможение: фонари стоп-сигнала горят.
- ▷ Сильное торможение: фонари стоп-сигнала мигают.

Незадолго до полной остановки включается аварийная световая сигнализация. Выключение системы аварийной световой сигнализации:

- ▷ Ускорьтесь.
- ▷ Нажмите кнопку системы аварийной световой сигнализации.

## BMW Drive Recorder

### Принцип действия

BMW Drive Recorder сохраняет короткие видеозаписи пространства вокруг автомобиля для документирования, например, дорожной обстановки.

### Общие положения

Видеозаписи можно сохранять по-разному:

- ▷ Автоматическое сохранение записи.  
Функция позволяет документировать происшествие с помощью настроенного типа записи.
- ▷ Ручное сохранение записи.  
Функция позволяет документировать дорожные ситуации с помощью настроенного типа записи.

Система сохраняет записи, сделанные в течение ок. 20 секунд до и после срабатывания сохранения.

Камеры систем помощи водителю используются для записи, например панорамного обзора.

Дополнительно сохраняются следующие параметры поездки:

- ▷ Дата.
- ▷ Время.
- ▷ Скорость.
- ▷ Координаты GPS.

### Защита данных

Допустимость записи и использования видеозаписей зависит от законодательства страны, в которой будет использоваться данная система. Ответственность за использование системы и за соблюдение действующего законодательства лежит на пользователе.

Производитель автомобиля рекомендует перед первым использованием убедиться в том, что использование системы не нарушает никакие законодательные или официальные ограничения в соответствующем государстве или регионе. Кроме того, необходимо регулярно проверять правомерность использования системы, в особенности при частом пересечении границ.

Информируйте о системе других водителей автомобиля. Кроме того, необходимо



информировать о системе при передаче автомобиля.

## Необходимые для работы условия

- ▷ Готовность к работе или готовность к движению включена.
- ▷ Активирован BMW Drive Recorder.
- ▷ Условия защиты данных приняты.
- ▷ Тип записи выбран.
- ▷ Продолжительность записи выбрана.

## Включение/выключение BMW Drive Recorder

Перед первым использованием функции записи необходимо активировать BMW Drive Recorder.

1. „Приложения“
2. „Drive Recorder“
3. Примите условия защиты данных.
4. „Настройки“
5. „Запись разрешена“
6. Выберите нужную настройку.

## Функции записи

### Автоматическая запись

Запись сохраняется автоматически, если датчики автомобиля распознают аварию.

При сильном ускорении автомобиля возможна автоматическая запись данных.

### Ручная запись

#### С помощью клавиши



Нажмите и держите кнопку.

## Через iDrive

1. „Приложения“
2. „Drive Recorder“
3. „Начать запись“

Для остановки записи: „Отмена“.

Запись можно также начать посредством выбора виджета на дисплее управления.

## Воспроизведение записей и управление ими

Сохраненные видеозаписи можно воспроизводить, экспортировать и удалять.

В целях собственной безопасности видеозапись на дисплее управления воспроизводится только на скорости прибл. до 3 км/ч. У некоторых экспортных исполнений запись видео происходит только с включенным стояночным тормозом или в положении рычага селектора P.

1. „Приложения“
2. „Drive Recorder“
3. „Сохраненные записи“
4. Выберите нужную запись.
5. Выберите нужную настройку.

Если во время записи произошла смена камеры, то можно будет выбрать различные отрезки видео.

## Настройки

### Тип записи

1. „Приложения“
2. „Drive Recorder“
3. „Настройки“
4. „ТИП ЗАПИСИ“
5. Выберите нужную настройку.

### Длительность записи

1. „Приложения“
2. „Drive Recorder“

3. „Настройки“
4. Выберите нужную настройку.

## Видеокамеры

1. „Приложения“
2. „Drive Recorder“
3. „Настройки“
4. „Выбор камеры“
5. Выберите нужную камеру.

В случае аварии система автоматически переключает камеры „Все“.

Если системы помощи водителю активны, автоматически выбираются данные с камеры.

## Физические границы работы системы

При тяжелых авариях записи не будут сохранены, если автомобиль получит тяжелые повреждения или будет прервано электропитание.

При многократном перезаписывании USB-накопителей возможны ограничения при экспорте записей.

Предпочтительной файловой системой для USB-накопителей является NTFS. Другие файловые системы могут иметь ограничения.

## PostCrash — iBrake

### Принцип действия

В определенных аварийных ситуациях PostCrash iBrake может самостоятельно привести автомобиль в неподвижное состояние без вмешательства водителя.

### Общие положения

PostCrash iBrake может снизить риск дальнейшего столкновения и его последствий.

## В состоянии покоя

По достижении состояния покоя тормоз отпускается автоматически.

## Более интенсивное торможение автомобиля

В определенных ситуациях может потребоваться более быстрая остановка автомобиля, чем в случае автоматического торможения.

Для этого быстро и сильно нажимайте на педаль тормоза. Тормозное давление кратковременно становится выше, чем тормозное давление, достигаемое при выполнении функции автоматического торможения. Автоматическое торможение прерывается.

## Отмена автоматического торможения

В определенных ситуациях может потребоваться отмена автоматического торможения, например для объезда препятствия.

Отмена автоматического торможения:

- ▶ Посредством нажатия педали тормоза.
- ▶ Посредством нажатия педали акселератора.

## Ассистент контроля усталости водителя

### Принцип действия

Ассистент контроля усталости водителя распознает снижение внимания или утомление водителя при длительной монотонной езде, например, на автомагистралях. Система рекомендует сделать паузу.





## Указание по технике безопасности

### **ОСТОРОЖНО**

Система не освобождает водителя от личной ответственности за правильную оценку физического состояния. Система может не распознать или несвоевременно распознать снижение внимания или утомление водителя. Существует опасность аварии. Следите за тем, чтобы водитель был отдохнувшим и внимательным. Адаптируйте манеру вождения к ситуации на дороге.

## Функция

Система включается при каждом включении Готовности к движению.

После начала движения система настраивается на водителя, что позволяет определить снижение внимания или утомление.

Этот процесс учитывает, например, следующие критерии:

- ▶ Личный стиль вождения, например, работа с рулем.
- ▶ Условия движения, например, время суток, длительность поездки.
- ▶ В зависимости от комплектации: внимательность водителя контролируется камерой Driver Attention Camera.

Система активируется начиная со скорости примерно 65 км/ч и может дополнительно включать в себя функцию распознавания усталости.

## Функция распознавания усталости

### Настройка функции распознавания усталости

Функцию распознавания усталости можно включать, выключать и настраивать с помощью iDrive.

1. „CAR“
2. „Настройки“
3. „Общие настройки“
4. „Контроль усталости водителя“
5. Выберите нужную настройку.

### Индикация

При снижении внимания или утомлении водителя на дисплее управления отображается рекомендация сделать перерыв.

Во время отображения выбираются различные настройки.

Сброс системы выполняется примерно через 45 минут после выключения автомобиля. Отображение функции распознавания усталости возможно только по истечении этого времени.

### Физические границы работы системы

Работа системы может быть ограничена. Если работа функции ограничена, предостережение не выдается или выдается ошибочное предупреждение. Функция может быть ограничена в следующих ситуациях:

- ▶ При неправильно установленном времени.
- ▶ При преобладании скорости ниже 65 км/ч.
- ▶ При спортивном стиле езды, например, при сильном ускорении или быстром прохождении поворотов.

- ▷ В активных дорожных ситуациях, например, частая смена полосы.
- ▷ При плохом состоянии дорожного полотна.
- ▷ При сильном боковом ветре.



# Системы управления устойчивостью движения

## Оснащение автомобиля

В этой главе описаны все варианты серийного, экспортного и специального оборудования, которые предлагаются в модельном ряду. Поэтому описывается также комплектация и функции, которые отсутствуют в автомобиле, например, в связи с выбранной специальной комплектацией или экспортным исполнением. Это также относится к важным для безопасности функциям и системам. При использовании соответствующих функций и систем соблюдайте действующие законы и правила.

## Антиблокировочная система

### Принцип действия

Антиблокировочная система препятствует блокировке колес в процессе торможения.

Управляемость сохраняется и при торможении до полной остановки, тем самым повышается активная безопасность движения.

### Общие положения

После каждого пуска двигателя антиблокировочная система готова к работе.

### Сбой в работе



Сигнальная лампа на комбинации приборов горит.

Отображается сообщение системы контроля параметров автомобиля.

- ▶ Антиблокировочная система недоступна.
- ▶ Управляемость при торможении до полной остановки ограничена.

Немедленно обратитесь на авторизованную СТОА, другую квалифицированную СТОА или специализированную СТО для проверки системы.

## Ассистент экстренного торможения

Ассистент экстренного торможения при быстром нажатии на педаль тормоза автоматически создает максимально возможное усиление тормозного привода. Таким образом, при торможении до полной остановки максимально сокращается тормозной путь.

Чтобы воспользоваться усилением тормозного привода в полном объеме, во время торможения до полной остановки не уменьшайте давление на педаль тормоза.

## Ассистент трогания с места

### Принцип действия

Ассистент трогания с места помогает водителю при трогании на подъемах.

## Начало движения

1. Удерживайте автомобиль нажатием педали тормоза.
2. Отпустите педаль тормоза и быстро троньтесь с места.

После отпущения педали тормоза автомобиль остается на месте еще ок. 2 секунд.

В зависимости от загрузки автомобиль может слегка откатиться назад.

Для предотвращения отката назад при трогании с места используйте Стояночный тормоз.

1.  Незадолго до трогания потяните и отпустите выключатель. Стояночный тормоз включен.
2. Для начала движения нажмите на педаль акселератора с достаточным усилием.

## Меню M

### Принцип действия

При помощи кнопок M1 или M2 на руле можно сохранять индивидуальные настройки для автомобиля и при необходимости снова вызвать их.

### Общие положения

Кнопки предварительно настроены с подходящей для автомобиля конфигурацией и доступны для индивидуальной настройки.

Когда после состояния покоя включается готовность к движению, по умолчанию активно эффективное состояние автомобиля. Конфигурация при помощи кнопок деактивирована.

## Указание по технике безопасности



### ОСТОРОЖНО

В зависимости от настройки система динамического контроля устойчивости при активированной кнопке M1 или M2 может работать с ограничениями или быть недоступной. Существует опасность аварии или повреждения имущества. Учитывайте настройки системы динамического контроля устойчивости в iDrive и при необходимости активно реагируйте. Адаптируйте манеру вождения и при необходимости реагируйте соответствующим образом.

## Настройки

В зависимости от комплектации, кнопкам M1 или M2 можно присвоить настройки следующих систем.

Символ	Значение
	„Двигатель“: программа контроля динамики движения M, см. стр. 174.
	„КПП“: режимы переключения и программы Drivelogic. Drivelogic, см. стр. 171.
	„Шасси“: программы адаптивной ходовой части M, см. стр. 335.
	„Руль управ.“: программа серво-рулика, см. стр. 263.
	„Тормоз“: программа тормозов, см. стр. 264.
	„DSC“: Система динамического контроля устойчивости, см. стр. 265, и Режим M Dynamic, см. стр. 267.

Символ	Значение
	„M xDrive“: программа M xDrive, см. стр. 268.
	„Старт/Стоп“: автоматический Старт/Стоп, см. стр. 155.
	„Sound Control“: Sound Control, см. стр. 175.

## Обзор

### Кнопки на руле

Кнопка	Функция
	M1
	M2

### Кнопка на центральной консоли



 НАСТРОЙКА

## Конфигурирование

### Через iDrive

1. „CAR“
2.  „Меню M“
3. „Конфигурировать M1“ или „Конфигурировать M2“

4. Выберите нужную настройку.
5. Выберите программу.

Индивидуальные настройки сохраняются для текущей используемой конфигурации. С активированным M1 или M2 изменение настройки принимается сразу.



### С помощью клавиши

Сокращенное количество систем и функций корректируется напрямую.

1. Нажмите кнопку  .
2. Выберите желаемую настройку, вращая контроллер.
3. Выберите желаемую программу, нажав на контроллер.

## Активация

Нажмите соответствующую клавишу на руле:

- ▷  Включение M1.
- ▷  Включение M2.

Если в „Конфигурировать M1“ или „Конфигурировать M2“ настроено DSC OFF или MDM, в комбинации приборов отображается сообщение. Подтвердите это сообщение повторным нажатием на клавишу.

## Деактивация

Снова нажмите соответствующую клавишу на руле.

## Сброс конфигурации

Индивидуальные настройки можно сбросить до заданных по умолчанию значений.

1. „CAR“
2.  „Меню M“
3. „Конфигурировать M1“ или „Конфигурировать M2“

4. „Сбросить“
5. „Да“

Чтобы прервать процесс сброса настроек: „Нет“

## Показание на комбинации приборов

Символ	Описание
	Символ горит: активирована соответствующая конфигурация.
	
	Горит символ и появляется дополнительная надпись „Не может быть активир.“: из-за текущей дорожной ситуации активировать конфигурацию невозможно.
	Снова активируйте конфигурацию, когда надпись погаснет.

## РЕЖИМ M

### Принцип действия

С помощью различных программ динамика движения адаптируется к ситуации.

### Общие положения

На выбор доступны следующие программы:

- ▷ „ROAD“
- ▷ „SPORT“
- ▷ В зависимости от комплектации: „TRACK“

## Указания по технике безопасности

### ОСТОРОЖНО

Система не освобождает водителя от личной ответственности за правильную оценку условий видимости и дорожной ситуации. Существует опасность аварии. Адаптируйте манеру вождения к ситуации на дороге. Следите за дорожной обстановкой и в соответствующих ситуациях действуйте незамедлительно

### ОСТОРОЖНО

Индикация и предупреждения не освобождают водителя от личной ответственности. Из-за системных ограничений предостережения или реакции системы могут не выдаваться, выдаваться с задержкой, неправильно или неоправданно. Существует опасность аварии. Адаптируйте манеру вождения к ситуации на дороге. Следите за дорожной обстановкой и в соответствующих ситуациях действуйте незамедлительно

## Обзор

### Кнопка в автомобиле



 РЕЖИМ M

## Программа

### ROAD

- ▶ Включаются все доступные системы интеллектуальной безопасности.
- ▶ Активны все доступные системы помощи водителю.

### SPORT

Системы интеллектуальной безопасности включаются в соответствии с индивидуальными настройками.

В зависимости от оснащения отключаются следующие системы:

- ▶ Ручной ограничитель скорости.
- ▶ Круиз-контроль.
- ▶ Активный круиз-контроль с функцией Stop&Go.
- ▶ Ассистент ограничения скорости.
- ▶ Speed Limit Info с предпросмотром.
- ▶ Ассистент поддержки рулевого управления и курсовой устойчивости.
- ▶ Ассистент движения в пробке.
- ▶ Ассистент смены полосы движения.

При активации системы происходит автоматическое переключение на программу ROAD.

### В зависимости от оснащения: TRACK

Системы интеллектуальной безопасности отключаются.

Помимо деактивированных систем, при выборе программы SPORT в зависимости от комплектации отключаются следующие системы.

- ▶ Speed Limit Info с индикацией запрета обгона.
- ▶ Предупреждение о столкновении с функцией притормаживания.
- ▶ Помощь при объезде.

- ▶ Система предотвращения наезда сзади.
- ▶ Аварийный световой сигнал при резком торможении выключается непосредственно перед полной остановкой.
- ▶ Выключается дисплей управления.
- ▶ Выключаются функции развлекательной системы.

## Выбор канала

 Нажмите кнопку для переключения между режимами ROAD и SPORT.

В зависимости от комплектации:

Для перехода к программе TRACK нажмите и удерживайте кнопку, пока на дисплее управления не появится сообщение. Подтвердите сообщение.

При повторном нажатии кнопки вновь происходит переключение на программу ROAD.

## Индикация

Индикация изменяется в зависимости от выбранного режима движения. Вид можно настраивать.

## Сервоотроник

### Принцип действия

Сервоотроник – это рулевое управление с усилением руля в зависимости от скорости.

На низкой скорости рулевое усилие поддерживается сильнее, чем на высокой скорости. Это облегчает, например, парковку, а при движении на высокой скорости делает рулевое управление более прямым.

Дополнительно рулевое усилие регулируется в зависимости от программы, благодаря чему обеспечивается спортивное и прямое или комфортное поворачивание руля.

## Общие положения

Система предлагает различные варианты регулировки усилия на ободу рулевого колеса.

### Программа Регулировка усилия на ободу рулевого колеса

„COMFORT“ Слабые усилия на ободу рулевого колеса, хорошая ответная реакция автомобиля на дороге.

„SPORT“ Большие усилия на ободу рулевого колеса, максимально возможная ответная реакция автомобиля на дороге.

## Обзор

### Кнопка в автомобиле



SETUP

### НАСТРОЙКА

## Выбор канала



### С помощью клавиши

SETUP

Нажмите кнопку и на дисплее управления выберите желаемую программу.

## Через iDrive

Необходимая программа конфигурируется для кнопок M1 или M2.

1. „CAR“
2.  „Меню M“
3. „Конфигурировать M1“ или „Конфигурировать M2“
4.  „Рул. управ.“
5. Выберите программу.

Если конфигурация M1 или M2 активна, то настройка принимается сразу же.

Для активации желаемой конфигурации с выбранными настройками нажмите соответствующую кнопку на руле:



## Показание на комбинации приборов



Выбранная программа отображается при активной индикации виджета на панели приборов для M SETUP.

Дополнительная информация:

Виджеты на панели приборов, см. стр. 179.

## Тормоза

### Принцип действия

Чувствительность движения педали тормоза можно адаптировать к характеристике торможения.

### Общие положения

Система предлагает различные уровни чувствительности тормозов:



**Программа Параметры реагирования тормоза**

„COMFORT“ Комфортный.

„SPORT“ Напрямую.

**Обзор****Кнопка в автомобиле**

SETUP

НАСТРОЙКА



**Выбор канала****С помощью клавиши**

SETUP

Нажмите кнопку и на дисплее управления выберите желаемую программу.

**Через iDrive**

Необходимая программа конфигурируется для кнопок M1 или M2.

1. „CAR“
2.  „Меню М“
3. „Конфигурировать M1“ или „Конфигурировать M2“
4.  „Тормоз“
5. Выберите программу.

Если конфигурация M1 или M2 активна, то настройка принимается сразу же.

Для активации желаемой конфигурации с выбранными настройками нажмите соответствующую кнопку на руле:

**Показание на комбинации приборов**

Выбранная программа отображается при активной индикации виджета на панели приборов для M SETUP.

Дополнительная информация:

Виджеты на панели приборов, см. стр. 179.

**Система динамического контроля устойчивости DSC работает****Принцип действия**

Динамический контроль устойчивости помогает удерживать автомобиль на надежном курсе путем снижения приводной мощности и воздействия на тормозной механизм отдельных колес.

**Общие положения**

Система динамического контроля устойчивости распознает, например, следующие нестабильные режимы движения:

- ▷ Занос задней части автомобиля, что может привести к излишней поворачиваемости.
- ▷ Потеря сцепления с дорогой передних колес, что может привести к недостаточной поворачиваемости.

## Указания по технике безопасности

### ОСТОРОЖНО

Система не освобождает водителя от личной ответственности за правильную оценку дорожной ситуации. Из-за системных ограничений система не может должным образом реагировать на все дорожные ситуации без участия водителя. Существует опасность аварии. Адаптируйте манеру вождения к ситуации на дороге. Следите за ситуацией на дороге, всегда оставайтесь готовыми к рулевому управлению и торможению, в соответствующих ситуациях активно действуйте.

### ОСТОРОЖНО

При движении с грузом на крыше, например, с багажными поперечинами на крыше, вследствие более высокого расположения центра тяжести не может быть обеспечена безопасность движения в критических ситуациях. Существует опасность аварии, травмирования или материального ущерба. Движение с нагрузкой на крышу только с активным динамическим контролем устойчивости.

## Обзор

### Кнопка в автомобиле



DSC OFF

## Деактивация/активация системы динамического контроля устойчивости

### Общие положения

При деактивации системы динамического контроля устойчивости ограничивается устойчивость при движении с ускорением или при прохождении поворотов.

Для поддержки устойчивости при движении как можно скорее снова активируйте систему динамического контроля устойчивости DSC.

### Деактивация системы



Удерживайте кнопку нажатой до тех пор, пока на панели приборов не появится надпись DSC OFF и не загорится контрольная лампа для DSC OFF.

На дисплее управления отображается M xDrive. Можно выбрать необходимую программу.

Дополнительная информация:

M xDrive, см. стр. 268.

### Активация системы



Нажмите кнопку. DSC OFF и контрольная лампа DSC OFF гаснут.

## Индикация

### На панели приборов

Если система динамического контроля устойчивости деактивирована, на панели приборов отображается DSC OFF.



## Контрольные и сигнальные лампы



Горит контрольная лампа: система динамического контроля устойчивости DSC деактивирована.



Сигнальная лампа мигает: система динамического контроля устойчивости управляет приводными и тормозными силами.

Сигнальная лампа горит: отказ системы динамического контроля устойчивости.

## Автоматическая смена программы

В зависимости от экспортного исполнения и ситуации система динамического контроля устойчивости может активироваться автоматически системами интеллектуальной безопасности.

## Режим M Dynamic

### Принцип действия

Режим M Dynamic позволяет ехать с повышенным продольным и поперечным ускорением, но с ограниченной устойчивостью при движении.

Только в абсолютно предельном диапазоне система вмешивается в регулировку устойчивости путем уменьшения мощности двигателя и торможения колесами. В этом режиме движения требуется дополнительное подруливание.

### Общие положения

В зависимости от комплектации при активированном режиме M Dynamic активна следующая программа M xDrive: „4WD SPORT“.

Кратковременное включение режима M Dynamic может быть целесообразным в следующих исключительных ситуациях:

- ▶ Выезд враскачку или начало движения из сугроба или рыхлого грунта.
- ▶ При повышенной потребности в динамике или продольном ускорении, например, при движении по гоночной трассе.

Для поддержки устойчивости при движении снова активируйте систему динамического контроля устойчивости.

## Указание по технике безопасности

### ОСТОРОЖНО

При активном режиме M Dynamic вмешательство в устойчивость выполняются в ограниченной мере. Существует опасность аварии или повреждения имущества. Адаптируйте манеру вождения к ситуации на дороге. Следите за дорожной обстановкой и в соответствующих ситуациях действуйте незамедлительно. При предупреждении не нужно без необходимости сильно поворачивать руль.

## Обзор

### Кнопка в автомобиле



Система динамического контроля устойчивости DSC работает



## Включение/выключение

### С помощью клавиши

 Нажмите кнопку.

### Через iDrive

Режим M Dynamic конфигурируется для кнопку M1 или M2.

1. „CAR“
2.  „Меню M“
3. „Конфигурировать M1“ или „Конфигурировать M2“
4.  „DSC“
5. „MDM“

Для активации желаемой конфигурации с выбранными настройками нажмите соответствующую кнопку на руле:



На панели приборов отображается сообщение. Подтвердите это сообщение повторным нажатием на клавишу.

## Показание на комбинации приборов

Символ	Описание
	Индикация активна, контрольная лампа горит: Активирован режим M Dynamic.
	
	Дополнительно мигает сигнальная лампа системы динамического контроля устойчивости: Режим M Dynamic регулирует тормозную силу и усилие привода.
	Контрольная и сигнальная лампа горят:
	Отказ режима M Dynamic или системы динамического контроля устойчивости.

## M xDrive

### Принцип действия

M xDrive — это полноприводная система автомобиля. Взаимодействие систем M xDrive и динамического контроля устойчивости дополнительно оптимизирует тягу и динамику движения. M xDrive в зависимости от дорожной ситуации и состояния дороги распределяет тяговые усилия попеременно на переднюю и заднюю ось.

### Общие положения

Когда система динамического контроля устойчивости отключена, доступны три программы M xDrive.



## Обзор

### Кнопка в автомобиле



SETUP

НАСТРОЙКА

## Программа

Про- грамма	Распределение тяговых усилий
„4WD“	Передняя и задняя оси.
„4WD SPORT“	Передняя и задняя оси. Основная часть задней оси.
„2WD“	Задняя ось.

Программа автоматически активируется в следующих ситуациях:

- ▷ При включении Готовности к движению: „4WD“.
- ▷ При активированном режиме M Dynamic: „4WD SPORT“.
- ▷ При активированной системе динамического контроля устойчивости: „4WD“.

## Выбор канала

### Общие положения

Изменение программы во время динамичной езды невозможно.



## С помощью клавиши

SETUP

Нажмите кнопку и на дисплее управления выберите желаемую программу.

## Через iDrive

Необходимая программа конфигурируется для кнопок M1 или M2.

1. „CAR“
2.  „Меню M“
3. „Конфигурировать M1“ или „Конфигурировать M2“
4. При необходимости деактивируйте систему динамического контроля устойчивости.
5.  „M xDrive“
6. Выберите программу.

Если конфигурация M1 или M2 активна, то настройка принимается сразу же.

Для активации желаемой конфигурации с выбранными настройками нажмите соответствующую кнопку на руле:



## Показание на комбинации приборов

Символ	Описание
	Горит контрольная лампа и на панели приборов отображается надпись 4WD: „4WD“ активирован.
	Горит контрольная лампа и на панели приборов отображается надпись 4WD Sport: „4WD SPORT“ активирован.
	Горят контрольные лампы и на панели приборов отображается надпись 2WD: „2WD“ активирован.
	

## Активный дифференциал М

Активный дифференциал М бесступенчато блокирует редуктор заднего моста в зависимости от дорожной ситуации. Таким образом даже при выключенной системе динамического контроля устойчивости и в режиме М DynaPac предотвращается проворачивание отдельного заднего колеса, и таким образом во всех дорожных ситуациях обеспечивается оптимальная тяга.

За выбранную в соответствии с ситуацией манеру езды отвечает водитель.



# Системы помощи водителю

## Оснащение автомобиля

В этой главе описаны все варианты серийного, экспортного и специального оборудования, которые предлагаются в модельном ряду. Поэтому описывается также комплектация и функции, которые отсутствуют в автомобиле, например, в связи с выбранной специальной комплектацией или экспортным исполнением. Это также относится к важным для безопасности функциям и системам. При использовании соответствующих функций и систем соблюдайте действующие законы и правила.

## Speed Limit Info с индикацией запрета на обгон

### Индикатор ограничения скорости

#### Принцип действия

Speed Limit Info показывает на панели приборов и на проекционном дисплее текущее распознанное ограничение скорости и, если имеются, другие дополнительные знаки об актуальной ситуации, например, о дожде.

#### Общие положения

Камера в области внутреннего зеркала заднего вида распознает дорожные знаки на краю дорожного полотна, а также арки со знаками.

Дорожные знаки с дополнительными знаками, например, при сырой погоде, учитываются и сравниваются с внутренними данными автомобиля, например сигналом стеклоочистителя. Затем дорожный знак и

соответствующий дополнительный знак, в зависимости от ситуации, отображаются на комбинации приборов и на проекционном дисплее или игнорируются. Некоторые дополнительные знаки учитываются при анализе ограничения скорости, но не отображаются на комбинации приборов.

Система учитывает сохраненную в системе навигации информацию и показывает соответствующие ограничения скорости на участках дороги без ограничительных знаков.

Чтобы индикатор ограничения скорости работал правильно, должны быть установлены актуальные картографические данные страны, в которой эксплуатируется автомобиль.

Информацию о текущей версии карты и обновлении карт см. в разделе «Обновление карт» в главе «Система навигации».

При отсутствии навигационной системы в работе системы могут возникать определенные ограничения, обусловленные ее техническими возможностями. Распознаются и отображаются только дорожные знаки с ограничениями скорости. Индикация ограничений скорости вследствие, например, въезда в населенный пункт, знаков автомагистрали и пр. отсутствует. Как правило, на экране всегда отображаются ограничения скорости и дополнительные текстовые знаки.

Дополнительная информация:

Руководство пользователя к системам навигации, развлечения и связи, см. стр. 6.

### Индикация запрета на обгон

#### Принцип действия

Распознанные камерой знаки запрета обгона и их дальность действия отобра-

ражаются с помощью соответствующих символов на панели приборов и на проекционном дисплее.

## Общие положения

Система учитывает только запреты обгона и их отмену, указанные дорожными знаками.

Индикация отсутствует в следующих ситуациях:

- ▷ В странах, в которых запрет обгона указывается только с помощью разметки дороги.
- ▷ На участках дороги без дорожных знаков.
- ▷ На железнодорожных переездах, при разметке дорожного полотна и в прочих ситуациях, в которых обгон запрещен даже при отсутствии соответствующего знака.

В зависимости от комплектации дополнительный символ с показаниями расстояния сигнализирует окончание запрета на обгон.

## Указание по технике безопасности

### ОСТОРОЖНО

Система не освобождает водителя от личной ответственности за правильную оценку дорожной ситуации. Из-за системных ограничений система не может должным образом реагировать на все дорожные ситуации без участия водителя. Существует опасность аварии. Адаптируйте манеру вождения к ситуации на дороге. Следите за ситуацией на дороге, всегда оставайтесь готовыми к рулевому управлению и торможению, в соответствующих ситуациях активно действуйте.

## Обзор

### Датчики

Система управляется камерами за лобовым стеклом.

Дополнительная информация:

Датчики автомобиля, см. стр. 39.

## Индикация Speed Limit Info

### Общие положения

В зависимости от комплектации Speed Limit Info постоянно отображается на панели приборов или через iDrive.

### Активация

1. „CAR“
2. „Настройки“
3. „Сист. помощи водит.“
4. При необходимости „Движение“.
5. „Ассистент скоростного режима“
6. „Ограничения скорости“
7. „Показать текущее ограничение“

## Индикация

### Общие положения



В зависимости от экспортного исполнения дополнительные знаки и участки запрещения обгона отображаются вместе с данными подключенной системы оповещения об ограничении скорости Speed Limit Info.





## Индикатор ограничения скорости





Символ	Описание
	Существующее ограничение скорости. При отсутствии навигационной системы дорожный знак затемняется после поворотов или протяженных участков пути.
	Для текущего ограничение скорости нет данных.
	В зависимости от комплектации индикация может отличаться.
	В зависимости от комплектации Индикатор ограничения скорости недоступна.

## Индикация запрета на обгон

Символ	Описание
	Запрет обгона.
	Запрет обгона отменен.

## Дополнительные знаки

Символы	Описание
	Ограничение скорости действует только в определенное время.
	Ограничение скорости действительно только в сырую погоду.

Символы	Описание
	Ограничение скорости действительно только при снегопаде.
	Ограничение скорости действительно только при тумане.
	Ограничение скорости действительно для левого съезда.
	Ограничение скорости действительно для правого съезда.
	Ограничение скорости с нераспознанным дополнительным знаком.

## Индикатор ограничения скорости с прогнозированием

В зависимости от комплектации и экспортного исполнения дополнительный символ с показаниями расстояния сигнализирует предстоящее изменение ограничения скорости. Прогнозирование должно быть активировано в ассистенте ограничения скорости.

При необходимости также отображаются временные ограничения скорости, например в местах проведения дорожных работ. Временные ограничения скорости могут отображаться только когда в меню защиты данных системы навигации выбраны следующие службы:

- ▷ „Самообучающаяся карта“
- ▷ „Обновление карт“

Дополнительная информация:

- ▷ Защита данных, см. стр. 71.
- ▷ Ассистент ограничения скорости, см. стр. 290.

## Предупреждающие сигналы

В зависимости от настройки, при превышении распознанного ограничения скорости или смене предельной скорости раздается звуковой сигнал. Кроме того, при превышении распознанного ограничения скорости индикатор начинает мигать.

## Настройки

Индикатор ограничения скорости, например предупреждения о превышении скорости или изменении допустимой максимальной скорости, можно настроить по своему усмотрению.

1. „CAR“
2. „Настройки“
3. „Сист. помощи водит.“
4. При необходимости „Движение“.
5. „Ассистент скоростного режима“
6. Выберите нужную настройку.

Преостережение при превышении ограничения скорости зависит от настроек ассистента ограничения скорости.

Дополнительная информация:

Ассистент ограничения скорости, см. стр. 290.

## Физические границы работы системы

### Системные ограничения датчиков

Дополнительная информация:

- ▷ Камеры, см. стр. 39.

### Функциональные ограничения

Функция может быть ограничена или отображать неправильные значения, например, в следующих ситуациях:

- ▷ Если дорожные знаки полностью или частично закрыты объектами, наклейками или краской.
- ▷ При тесном сближении с движущимся впереди автомобилем.
- ▷ При недействительных, устаревших или недоступных навигационных данных.
- ▷ В областях, не учитываемых системой навигации.
- ▷ При отклонениях от навигации, например, из-за изменения схемы дорог.
- ▷ В случае электронных дорожных знаков.
- ▷ При обгоне автобусов или грузовиков с наклеенными дорожными знаками.
- ▷ Если дорожные знаки не соответствуют стандартам.
- ▷ В случае обнаружения дорожных знаков, действующих для параллельной дороги.
- ▷ Если в стране применяются специфические дорожные знаки и схемы дорог.

## Ручной ограничитель скорости

### Принцип действия

С помощью этой системы можно установить значение предельной скорости, например, чтобы не нарушать ограничения скорости.



### Общие положения

С помощью этой системы скорость можно ограничивать, начиная с 30 км/ч. Ниже заданного предела скорости движение осуществляется без ограничений.



## Обзор

### Кнопки на руле

Кнопка	Функция
	Включение/выключение системы.
	Сохранение текущей скорости. Ассистент ограничения скорости: применение предложенной скорости вручную.
	Двухпозиционный переключатель: Изменение предельной скорости.

## Управление

### Включение

 Нажмите кнопку на руле.

Фактическая скорость принимается в качестве предельной скорости.

При включении в состоянии покоя или при низкой скорости в качестве предельной скорости устанавливается значение 30 км/ч.

Метка на спидометре устанавливается на соответствующую скорость.

При включении предельной скорости при необходимости включается система динамического контроля устойчивости DSC.

### Выключение

 Нажмите кнопку на руле.

Система выключается автоматически, например, в следующих ситуациях:

- ▷ При выключении двигателя.
  - ▷ При включении круиз-контроля.
  - ▷ При активации некоторых программ.
- Индикация гаснет.

### Перерыв

При движении на задней передаче и при качении назад на холостом ходу работа системы прерывается.

### Изменение предельной скорости



Нажимайте на двухпозиционный переключатель вверх или вниз до тех пор, пока не установится нужный предел скорости.

- ▷ Каждое нажатие переключателя до точки срабатывания повышает или понижает предельную скорость на 1 км/ч.
- ▷ Каждое нажатие регулятора с переходом за точку срабатывания изменяет предельную скорость до следующего десятичного разряда спидометра (км/ч).

При достижении или неумышленном превышении заданного предела скорости, например, при движении под уклон, активное торможение не производится.

Если во время движения задается предельная скорость ниже текущей скорости, автомобиль движется накатом до достижения заданной предельной скорости.

Текущую скорость также можно сохранить нажатием кнопки:

 Нажмите кнопку на руле.

## Превышение предела скорости

Если текущая скорость выше заданной предельной скорости, выдается предупреждение.

Предел скорости может быть превышен осознанно.

Для осознанного превышения заданной предельной скорости до конца выжмите педаль акселератора.

Ограничение снова активируется автоматически, если текущее значение скорости опускается ниже установленной предельной скорости.

## Предупреждение при превышении предела скорости

### Визуальное предупреждение



При превышении предельной скорости: контрольная лампа на панели приборов мигает, пока текущая скорость остается выше заданной предельной скорости.

### Звуковой предупреждающий сигнал

- ▶ При неумышленном превышении заданного предела скорости раздается звуковой сигнал.
- ▶ Если во время движения предельная скорость устанавливается на значение ниже текущей скорости, сигнал прозвучит через некоторое время.
- ▶ При осознанном превышении предельной скорости нажатием педали акселератора, сигнала не будет.

## Индикация на комбинации приборов

### Индикация на спидометре

В зависимости от оснащения отметка на спидометре отображает состояние системы.

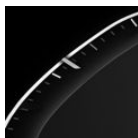

- ▶ Зеленая маркировка: система активна.
- ▶ Серая маркировка: работа системы прервана.
- ▶ Нет маркировки: система выключена.

## Контрольная лампа

Символ	Описание
	Контрольная лампа горит: система включена. Контрольная лампа мигает: настроенная предельная скорость превышена.
	Серая контрольная лампа: работа системы прервана.



## Круз-контроль

### Принцип действия

С помощью круз-контроля посредством кнопок на руле задается установленная скорость. Заданная скорость поддерживается системой. Для этого система автоматически разгоняет автомобиль и при необходимости выполняет торможение.

### Общие положения

Система может быть активирована начиная с 30 км/ч.



Параметры круиз-контроля могут изменяться определенным образом в зависимости от настройки автомобиля.

## Указания по технике безопасности

### **ОСТОРОЖНО**

Система не освобождает водителя от личной ответственности за правильную оценку дорожной ситуации. Из-за системных ограничений система не может должным образом реагировать на все дорожные ситуации без участия водителя. Существует опасность аварии. Адаптируйте манеру вождения к ситуации на дороге. Следите за ситуацией на дороге, всегда оставайтесь готовыми к рулевому управлению и торможению, в соответствующих ситуациях активно действуйте.

### **ОСТОРОЖНО**

Использование системы увеличивает вероятность аварии в следующих ситуациях:

- ▷ На извилистых дорогах.
- ▷ При сильном транспортном потоке.
- ▷ При обледенении дороги, тумане, в снег, дождь или на рыхлом грунте.

Существует опасность аварии или повреждения имущества. Используйте систему только в том случае, если возможно движение с постоянной скоростью.

### **ОСТОРОЖНО**

Задаваемая скорость может быть случайно неправильно установлена или вызвана. Существует опасность аварии. Адаптируйте задаваемую скорость к ситуации на дороге. Следите за дорожной

обстановкой и в соответствующих ситуациях действуйте незамедлительно

### **ОСТОРОЖНО**

При буксировке для запуска двигателя/буксировке с активированными системами интеллектуальной безопасности или с включенным круиз-контролем возможны ошибки отдельных функций. Существует опасность аварии. Перед буксировкой для запуска двигателя/буксировкой выключите все системы интеллектуальной безопасности и круиз-контроль.

## Обзор

### Кнопки на руле

#### Кнопка Функция



Включение/выключение круиз-контроля.



Продолжение работы круиз-контроля с последней настройкой.



Прерывание работы круиз-контроля.



Сохранение текущей скорости. Ассистент ограничения скорости: применение предложенной скорости вручную.



Двухпозиционный переключатель:  
Настройка скорости.

## Включение/выключение круиз-контроля

### Включение



В зависимости от комплектации автомобиля нажать соответствующую кнопку на руле.



Горят контрольные лампы на комбинации приборов, и маркировка на спидометре устанавливается на текущую скорость.

Круиз-контроль включен. Система поддерживает текущую скорость и запоминает ее в качестве задаваемой скорости.

При необходимости включается система динамического контроля устойчивости.

### Выключение



В зависимости от комплектации автомобиля нажать соответствующую кнопку на руле.



Индикация гаснет. Сохраненная установленная скорость удаляется.

## Прерывание работы круиз-контроля

### Ручное прерывание



Во включенном состоянии нажмите кнопку.

### Автоматическое прерывание

Система автоматически прерывает работу, например, в следующих ситуациях:

- ▶ Если процесс торможения выполняется вручную.
- ▶ Рычаг селектора переключается из положения D.

- ▶ Если активируется режим M Dynamic или деактивируется система динамического контроля устойчивости.
- ▶ Во время регулирования устойчивости при движении системой динамического контроля устойчивости.

## Настройка скорости

### Поддержание и сохранение скорости



Нажмите на двухпозиционный переключатель в прерванном состоянии один раз вверх или вниз.

При включенной системе текущая скорость движения поддерживается и сохраняется в качестве установленной.

Сохраненная скорость отображается на спидометре.

При необходимости включается система динамического контроля устойчивости.

Скорость также можно сохранить посредством нажатия кнопки.



Нажмите кнопку.



## Изменение скорости

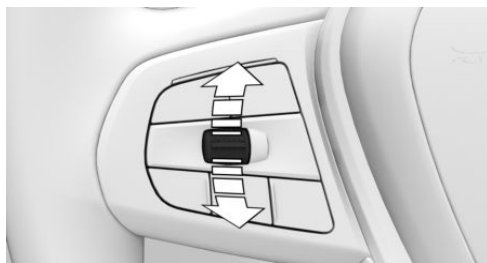

Нажимайте на регулятор вверх или вниз до тех пор, пока не установится нужная скорость.

В активном состоянии последнее отображенное значение скорости сохраняется в памяти и поддерживается при движении по свободной полосе.

- ▶ Каждое нажатие двухпозиционного переключателя до точки срабатывания повышает или понижает установленную скорость на 1 км/ч.
- ▶ Каждое нажатие двухпозиционного переключателя с переходом за точку срабатывания изменяет установленную скорость до следующего десятичного разряда спидометра (км/ч).

Максимальная настраиваемая скорость зависит от модели автомобиля.

- ▶ Нажмите переключатель до точки срабатывания и удерживайте его: автомобиль ускоряется или замедляется без нажатия педали акселератора.

После отпускания двухпозиционного переключателя достигнутая скорость будет поддерживаться. При нажатии за точку срабатывания происходит более интенсивное ускорение автомобиля.

## Продолжение работы круиз-контроля

### ОСТОРОЖНО

Задаваемая скорость может быть случайно неправильно установлена или вызвана. Существует опасность аварии. Адаптируйте задаваемую скорость к ситуации на дороге. Следите за дорожной обстановкой и в соответствующих ситуациях действуйте незамедлительно

Прерванную работу круиз-контроля можно продолжить, вызвав сохраненную скорость. Разность фактической и сохраненной скорости должна быть минимальной.

**RESUME**

При поставленной на паузу системе нажмите на кнопку.

Работа круиз-контроля продолжится с сохраненными значениями.

Записанное в память значение скорости стирается и больше не восстанавливается:

- ▶ При выключении системы.
- ▶ При выключении Готовности к движению.

## Индикация на комбинации приборов

### Индикация на спидометре

В зависимости от оснащения отметка на спидометре отображает состояние системы.

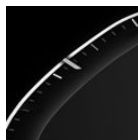

- ▶ Зеленая маркировка: система активна, маркировка показывает задаваемую скорость.
- ▶ Серая маркировка: работа системы прервана, марки-

ровка показывает сохраненную скорость.

▷ Нет маркировки: система выключена.

## Контрольная лампа

Символ	Описание
	Нет контрольной лампы: система выключена.
	Зеленая контрольная лампа: система активна.
	Серая контрольная лампа: работа системы прервана.



## Индикация на проекционном дисплее

Некоторая информация системы также может отображаться на проекционном дисплее.



Символ отображается при достижении установленной задаваемой скорости.

## Активный круиз-контроль с функцией Stop&Go

### Принцип действия

С активным круиз-контролем посредством кнопок на руле задается установленная скорость и дистанция до движущегося впереди автомобиля.

### Общие положения

Если путь свободен, желаемая скорость поддерживается системой. Автомобиль автоматически разгоняется или тормозит.

При наличии движущегося впереди автомобиля система регулирует собствен-

ную скорость автомобиля таким образом, что поддерживается заданная дистанция до движущегося впереди автомобиля. Адаптация скорости выполняется в рамках заданных возможностей.

Дистанция может регулироваться в несколько ступеней и из соображений безопасности зависит от соответствующей скорости.

Если движущийся впереди автомобиль тормозит до неподвижного состояния и через короткое время снова трогается с места, система может воспроизвести это в заданных рамках.

Параметры круиз-контроля могут изменяться определенным образом в зависимости от настройки автомобиля.

## Указания по технике безопасности

### ОСТОРОЖНО

Система не освобождает водителя от личной ответственности за правильную оценку дорожной ситуации. Из-за системных ограничений система не может должным образом реагировать на все дорожные ситуации без участия водителя. Существует опасность аварии. Адаптируйте манеру вождения к ситуации на дороге. Следите за ситуацией на дороге, всегда оставайтесь готовыми к рулевому управлению и торможению, в соответствующих ситуациях активно действуйте.

### ОСТОРОЖНО

Незафиксированный автомобиль может самостоятельно тронуться с места и скатиться. Существует опасность аварии. Перед выходом из автомобиля зафиксируйте автомобиль от скатывания.





Чтобы убедиться, что автомобиль зафиксирован от скатывания, выполните следующее:

- ▷ Затяните стояночный тормоз.
- ▷ При парковке на подъемах или спусках поверните передние колеса в направлении бордюра.
- ▷ При парковке на подъемах или спусках дополнительно зафиксируйте автомобиль, например, с помощью подкладного клина.

### ОСТОРОЖНО

Задаваемая скорость может быть случайно неправильно установлена или вызвана. Существует опасность аварии. Адаптируйте задаваемую скорость к ситуации на дороге. Следите за дорожной обстановкой и в соответствующих ситуациях действуйте незамедлительно

### ОСТОРОЖНО

Опасность аварии из-за слишком большой разницы в скорости относительно других автомобилей, например, в следующих ситуациях:

- ▷ Быстрое приближение к медленно едущему автомобилю.
- ▷ Внезапное перестроение движущегося впереди автомобиля в вашу полосу движения.
- ▷ Быстрый подъезд к стоящим автомобилям.

Существует опасность травмирования или опасность для жизни. Следите за дорожной обстановкой и в соответствующих ситуациях действуйте незамедлительно

### ОСТОРОЖНО

При буксировке для запуска двигателя/буксировке с активированными системами интеллектуальной безопасности или с включенным круиз-контролем возможны ошибки отдельных функций. Существует опасность аварии. Перед буксировкой для запуска двигателя/буксировкой выключите все системы интеллектуальной безопасности и круиз-контроль.

## Обзор

### Кнопки на руле

#### Кнопка Функция



С Ассистентом поддержки рулевого управления и курсовой устойчивости:

Включение/выключение круиз-контроля.



С Ассистентом поддержки рулевого управления и курсовой устойчивости:

Выберите функцию.



Без Ассистента поддержки рулевого управления и курсовой устойчивости:

Включение/выключение круиз-контроля.



Сохранение текущей скорости. Ассистент ограничения скорости: применение предложенной скорости вручную.

**Кнопка    Функция**

	<p>С Ассистентом поддержки рулевого управления и курсовой устойчивости:</p> <p>Прерывание работы круиз-контроля.</p> <p>Продолжение работы круиз-контроля с последней настройкой.</p>
	<p>Без Ассистента поддержки рулевого управления и курсовой устойчивости:</p> <p>Продолжение работы круиз-контроля с последней настройкой.</p>
	<p>Без Ассистента поддержки рулевого управления и курсовой устойчивости:</p> <p>Прерывание работы круиз-контроля.</p>
	<p>Увеличьте дистанцию.</p> <p>Включение/выключение системы контроля дистанции.</p>
	<p>Сокращение дистанции.</p> <p>Включение/выключение системы контроля дистанции.</p>
	<p>Двухпозиционный переключатель:</p> <p>Настройка скорости.</p>

**Датчики**

Управление системой осуществляется с помощью следующих датчиков:

- ▷ Камеры за лобовым стеклом.
- ▷ Передний радарный датчик.

Дополнительная информация:

Датчики автомобиля, см. стр. 39.

**Область применения**

Оптимальный результат применения обеспечивается на хорошо оборудованных дорогах.

Минимальная устанавливаемая скорость составляет 30 км/ч.

Максимальная настраиваемая скорость ограничена и зависит, например, от модели автомобиля и его комплектации.

После переключения на круиз-контроль без системы контроля дистанции можно выбрать более высокие значения установленной скорости.

Систему можно активировать также и во время стоянки.

**Включение/выключение и перерыв работы круиз-контроля**

**С Ассистентом поддержки рулевого управления и курсовой устойчивости: режим Assisted Driving**

**Общие положения**

 Нажатием этой кнопки можно включать и выключать настроенную функцию.

 С помощью этой кнопки может устанавливаться приоритетная функция.

**Настройка функции**

 Когда система активна, нажимайте кнопку до тех пор, пока требуемая функция не будет выбрана на панели управления. Панель управления режима Assisted Driving отображается внизу на панели приборов.

**Символ** **Функция**

Круиз-контроль с регулировкой дистанции.





В зависимости от оснащения: круиз-контроль с регулировкой дистанции, Ассистент поддержки рулевого управления и курсовой устойчивости.



Выбранная функция отображается зеленым цветом.

**Включение**

С Ассистентом поддержки рулевого управления и курсовой устойчивости:

1. Нажмите кнопку  на руле.
2.  При необходимости, настройте круиз-контроль.

Без Ассистента поддержки рулевого управления и курсовой устойчивости:

 Нажмите кнопку на руле.

Горят контрольные лампы на комбинации приборов, и маркировка на спидометре устанавливается на текущую скорость.

Круиз-контроль включен. Система поддерживает текущую скорость и запоминает ее в качестве задаваемой скорости.

При необходимости включается система динамического контроля устойчивости.

**Выключение**

При выключении во время остановки одновременно нажмите на педаль тормоза.

Нажать кнопку на руле:



С Ассистентом поддержки рулевого управления и курсовой устойчивости.



Без Ассистента поддержки рулевого управления и курсовой устойчивости.

Индикация гаснет. Сохраненная установленная скорость удаляется.

**Ручное прерывание**

В активном состоянии нажмите кнопку на руле:



С Ассистентом поддержки рулевого управления и курсовой устойчивости.



Без Ассистента поддержки рулевого управления и курсовой устойчивости.

При прерывании во время остановки одновременно нажмите на тормоз.

**Автоматическое прерывание**

Система автоматически прерывает работу в следующих ситуациях:

- ▶ Если процесс торможения выполняется вручную.
- ▶ Рычаг селектора переключается из положения D.
- ▶ Если активируется режим M Dynamic или деактивируется система динамического контроля устойчивости.
- ▶ Во время регулирования устойчивости при движении системой динамического контроля устойчивости.
- ▶ Во время стоянки автомобиля отстегивается ремень безопасности и открывается дверь водителя.
- ▶ Если система длительное время не распознает объекты, например, на участках с редким движением без обозначения обочины.

- ▶ Нарушена зона распознавания радара, например, из-за загрязнения или сильных осадков.
- ▶ После длительной стоянки, если система выполнила торможение автомобиля до полной остановки.

## Настройка скорости

### Поддержание и сохранение скорости



Нажмите на двухпозиционный переключатель в прерванном состоянии один раз вверх или вниз. Система активируется.

Система поддерживает текущую скорость и запоминает ее в качестве задаваемой скорости.

Сохраненная скорость отображается на спидометре.

При необходимости включается система динамического контроля устойчивости.

Скорость также можно сохранить посредством нажатия кнопки.

**SET**

Нажмите кнопку.

## Изменение скорости

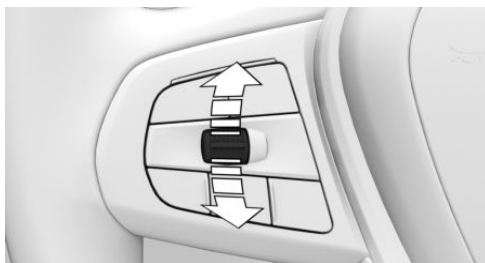

Нажимайте на регулятор вверх или вниз до тех пор, пока не установится нужная скорость.

В активном состоянии последнее отображенное значение скорости сохраняется в памяти и поддерживается при движении по свободной полосе.

- ▶ Каждое нажатие двухпозиционного переключателя до точки срабатывания повышает или понижает установленную скорость на 1 км/ч.
- ▶ Каждое нажатие двухпозиционного переключателя с переходом за точку срабатывания изменяет установленную скорость до следующего десятичного разряда спидометра (км/ч).

Удерживайте регулятор в этом положении, чтобы повторить действие.

## Регулировка расстояния

### Указание по технике безопасности

#### **⚠ ОСТОРОЖНО**

Система не освобождает водителя от личной ответственности. Из-за системных ограничений системы возможно позднее торможение. Существует опасность аварии или повреждения имущества. Внимательно следите за дорожной обстановкой. Адаптируйте дистанцию к ситуации на дороге и погодным условиям и соблю-



дайте безопасную дистанцию, при необходимости посредством торможения.

### Сокращение дистанции



Нажимайте кнопку до тех пор, пока не будет установлена нужная дистанция.

Выбранная дистанция отображается на панели приборов.

### Увеличьте дистанцию



Нажимайте кнопку до тех пор, пока не будет установлена нужная дистанция.

Выбранная дистанция отображается на панели приборов.

### Автоматическая коррекция дистанции

В зависимости от комплектации и экспортного исполнения: систему можно настроить таким образом, чтобы расстояние до движущегося впереди автомобиля автоматически корректировалось в пределах настроенной дистанции. При этом система учитывает дорожную ситуацию и условия окружающей среды, например плохой обзор.

1. „CAR“
2. „Настройки“
3. „Сист. помощи водит.“
4. При необходимости „Движение“.
5. „Ассистент скоростного режима“
6. „Регулир. дистанции по сит.“

## Продолжение работы круиз-контроля

### ОСТОРОЖНО

Задаваемая скорость может быть случайно неправильно установлена или вызвана. Существует опасность аварии. Адаптируйте задаваемую скорость к ситуации на дороге. Следите за дорожной обстановкой и в соответствующих ситуациях действуйте незамедлительно

Прерванную работу круиз-контроля можно продолжить, вызвав сохраненную скорость. Разность фактической и сохраненной скорости должна быть минимальной.

При прерывании работы системы нажмите кнопку на руле:



С Ассистентом поддержки рулевого управления и курсовой устойчивости.



Без Ассистента поддержки рулевого управления и курсовой устойчивости.

Работа круиз-контроля продолжится с сохраненными значениями.

Записанное в память значение скорости стирается и больше не восстанавливается:

- ▶ При выключении системы.
- ▶ При выключении Готовности к движению.

## Переключение между режимами круиз-контроля с/без регулировкой дистанции

### Указание по технике безопасности

#### **ОСТОРОЖНО**

Система не реагирует на движущиеся впереди транспортные средства, а только поддерживает заданную скорость. Существует опасность аварии или повреждения имущества. Адаптируйте задаваемую скорость к ситуации на дороге и при необходимости тормозите.

## Переключение режима круиз-контроля

Включение и выключение круиз-контроля без системы контроля дистанции:

- ▶ Нажмите и удерживайте кнопку



- ▶ Нажмите и удерживайте кнопку



С Ассистентом поддержки рулевого управления и курсовой устойчивости: включение системы контроля дистанции:

- ▶ Нажмите кнопку 

Без Ассистента поддержки рулевого управления и курсовой устойчивости: включение системы контроля дистанции:

- ▶ Нажмите кнопку 

- ▶ Нажмите кнопку 

После переключения отображается сообщение системы контроля параметров автомобиля.

## Индикация на комбинации приборов

### Общие положения

В зависимости от комплектации варьируется индикация на панели приборов.

### Индикация на спидометре

В зависимости от оснащения отметка на спидометре отображает состояние системы.

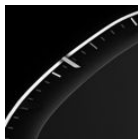

- ▶ Зеленая маркировка: система активна, маркировка показывает задаваемую скорость.
- ▶ Серая маркировка: работа системы прервана, маркировка показывает сохраненную скорость.
- ▶ Нет маркировки: система выключена.

## Дистанция до ТС

Отображается выбранная дистанция до следующего впереди автомобиля.

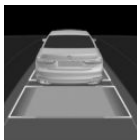
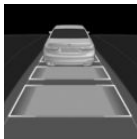
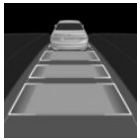
Символ	Описание
	Дистанция 1.
	Дистанция 2.
	Дистанция 3. Соответствует приблизительно половине значению спидометра в метрах. Установлена при первом включении системы.

Символ	Описание
--------	----------

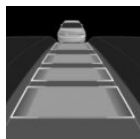

Дистанция 4.



Отсутствие индикации системы контроля дистанции, так как нажата педаль акселератора.

### Распознанный автомобиль

Символ	Описание
--------	----------



Зеленый символ:  
Обнаружен движущийся впереди автомобиль.

При увеличении дистанции до распознанного автомобиля значок автомобиля удалится из индикации дистанции.

При необходимости выполните трогание с места вручную, например, нажав педаль акселератора или двухпозиционный переключатель.

### Контрольные и сигнальные лампы

Символ	Описание
--------	----------



Белая контрольная лампа:  
Отсутствие индикации системы контроля дистанции, так как нажата педаль акселератора.



Контрольная лампа горит зеленым:  
Обнаружен движущийся впереди автомобиль.  
Значок автомобиля гаснет, если не происходит распознавание движущегося впереди автомобиля.

Контрольная лампа мигает зеленым:  
Идущий впереди автомобиль тронулся с места.



Контрольная лампа горит серым:  
Работа системы прервана.



Контрольная лампа мигает серым:  
Не созданы условия, необходимые для работы системы.  
Система была деактивирована, однако выполняет торможение до активного вмешательства нажатием педали тормоза или педали газа.



Сигнальная лампа мигает красным и звучит сигнал:  
Затормозите и при необходимости выполните объездной маневр.

## Альтернативные символы индикации

Символ	Описание
--------	----------



Зеленая контрольная лампа: система активна.

Нет контрольной лампы: система выключена.



Значок автомобиля мигает: Не созданы условия, необходимые для работы системы.

Система была деактивирована, однако выполняет торможение до активного вмешательства нажатием педали тормоза или педали газа.

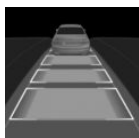

Значок автомобиля и полоска расстояния мигают красным светом, и раздается звуковой сигнал:

Заторможите и при необходимости выполните обездной маневр.



Работа системы прервана.

## Assisted Driving View

В зависимости от комплектации и экспортного исполнения информация из системы отображается в Assisted Driving View в центральном поле индикации на панели приборов.

Дополнительная информация:

Assisted Driving View, см. стр. 178.

## Индикация на проекционном дисплее

### Задаваемая скорость

Некоторая информация системы также может отображаться на проекционном дисплее.



Символ отображается при достижении установленной задаваемой скорости.

### Информация о расстоянии



Символ отображается в том случае, если дистанция до идущего впереди автомобиля слишком мала.

Информация о расстоянии активна в следующих ситуациях:

- ▶ Активный круиз-контроль выключен.
- ▶ Индикация на проекционном дисплее выбрана.  
Проекционный дисплей, см. стр. 198.
- ▶ Расстояние слишком мало.
- ▶ Скорость свыше прим. 70 км/ч.

## Предотвращение обгона

Функция помогает избежать неумышленного обгона на автомагистрали.

В зависимости от комплектации и экспортного исполнения систему можно настроить так, чтобы обгон невозможно было выполнить на медленной полосе движения.

Настройка действует для скоростей свыше 80 км/ч.

Если настроенная скорость существенно выше скорости на соседней полосе, то опережение или обгон возможны даже со включенной функцией.

На скоростях ниже 80 км/ч транспортные средства на автомагистрали обгоняются только со скорректированной дифференциальной скоростью.



Водитель в любое время может выполнить обгон или ускориться нажатием на педаль акселератора.

Включение/выключение функции:

1. „CAR“
2. „Настройки“
3. „Сист. помощи водит.“
4. При необходимости „Движение“.
5. „Ассистент скоростного режима“
6.
  - ▷ „Избегать обгонов слева“
  - ▷ „Избегать обгонов справа“

## Физические границы работы системы

### Системные ограничения датчиков

Дополнительная информация:

- ▷ Камеры, см. стр. 39.
- ▷ Радиолокационные датчики, см. стр. 40.

### Зона распознавания

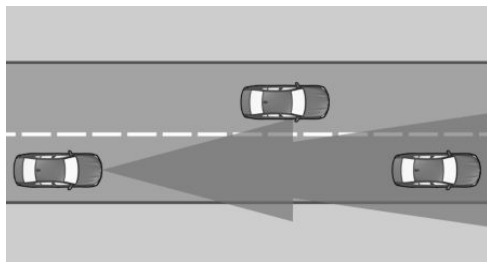

Надежность обнаружения препятствий системой и возможности автоматического торможения ограничены.

Например, могут не распознаваться двухколесные транспортные средства.

### Замедление

Система не замедляет движение автомобиля в следующих ситуациях:

- ▷ Перед пешеходами или аналогичными медленными участниками дорожного движения.
- ▷ В зависимости от комплектации и экспортной доступности при красном сигнале светофора.
- ▷ Если транспорт движется в поперечном направлении.
- ▷ При встречном транспорте.

### Вклинивающиеся транспортные средства

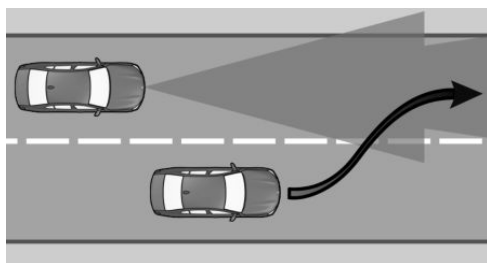

При внезапном вклинивании движущегося впереди автомобиля в вашу полосу движения система может оказаться неспособной самостоятельно восстановить заданную дистанцию. При высокой разности скоростей невозможно восстановить выбранную дистанцию до движущегося впереди автомобиля, например, при быстром приближении к грузовому автомобилю. Если система уверенно распознает движущийся впереди автомобиль, она призывает водителя затормозить или выполнить обгонной маневр.

## Прохождение поворотов

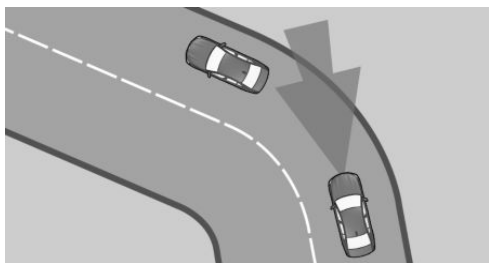

Если желаемая скорость слишком велика для прохождения поворота, скорость на повороте немного уменьшается. Так как не все повороты могут быть заранее обнаружены, входите в поворот на соразмерной скорости.

Система имеет ограниченную зону распознавания. На крутых поворотах могут возникать ситуации, в которых движущийся впереди автомобиль не распознается или распознается с существенным опозданием.

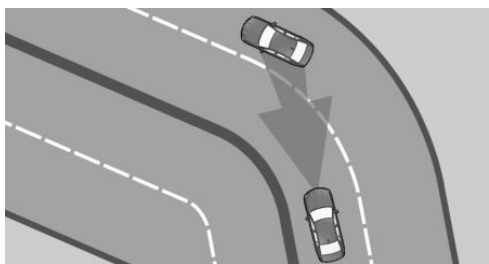

В начале поворота система может кратковременно среагировать на автомобиль, движущийся в соседнем ряду. Возможное замедление автомобиля системой можно компенсировать коротким ускорением. После отпущания педали газа система возвращается в активное состояние и самостоятельно регулирует скорость.

## Начало движения

Автоматическое трогание автомобиля с места невозможно, например, в следующих ситуациях:

- ▷ На крутых подъемах.
  - ▷ Перед возвышенностью на дороге.
- В этом случае нажмите педаль газа.

## Погодные условия

При неблагоприятных погодных условиях или плохом освещении возможны следующие ограничения:

- ▷ Ухудшение распознавания автомобилей.
- ▷ Кратковременная потеря уже распознанных автомобилей.

Будьте внимательны за рулем с учетом ситуации на дороге. При необходимости действуйте незамедлительно, например, выполняйте торможение, поворот или объездной маневр.

## Ассистент ограничения скорости

### Принцип действия

Ассистент ограничения скорости помогает соблюдать ограничение скорости. Система принимает предлагаемую скорость.

### Общие положения

Если системы автомобиля, например, Индикатор ограничения скорости, распознают изменение ограничения скорости на участке дороги, то это новое значение скорости может быть принято следующими системами:

- ▷ Ручной ограничитель скорости.
- ▷ Круиз-контроль.
- ▷ Активный круиз-контроль с функцией Stop&Go.

Значение скорости предлагается для принятия в качестве новой установленной скорости. Для принятия значения скорости



соответствующая система должна быть активирована.

В зависимости от комплектации, целевой системы и экспортного варианта значение может быть принято, при необходимости, в автоматическом режиме.

Распознавание светофоров: ассистент ограничения скорости регулирует скорость при приближении к красному сигналу светофора.

## Указания по технике безопасности

### ОСТОРОЖНО

Система не освобождает водителя от личной ответственности за правильную оценку дорожной ситуации. Из-за системных ограничений система не может должным образом реагировать на все дорожные ситуации без участия водителя. Существует опасность аварии. Адаптируйте манеру вождения к ситуации на дороге. Следите за ситуацией на дороге, всегда оставайтесь готовыми к рулевому управлению и торможению, в соответствующих ситуациях активно действуйте.



### ОСТОРОЖНО

Задаваемая скорость может быть случайно неправильно установлена или вызвана. Существует опасность аварии. Адаптируйте задаваемую скорость к ситуации на дороге. Следите за дорожной обстановкой и в соответствующих ситуациях действуйте незамедлительно

## Обзор

### Кнопки на руле

#### Кнопка Функция

	Вручную примите предложенную скорость. Распознавание светофоров: принятие распознанных светофоров вручную.
	Двухпозиционный переключатель: Настройка скорости, см. Круиз-контроль.

## Включение/выключение Ассистента ограничения скорости

1. „CAR“
2. „Настройки“
3. „Сист. помощи водит.“
4. При необходимости „Движение“.
5. „Ассистент скоростного режима“
6. „Ограничения скорости“
7. Выберите нужную настройку:
  - ▶ „Выбрать автом. регулир.“: в зависимости от оснащения: распознанные ограничения скорости принимаются автоматически.  
Распознавание светофоров: распознанные светофоры, где возможно, принимаются автоматически.
  - ▶ „Выбрать ручн. регулир.“: распознанные ограничения скорости могут приниматься вручную.  
Распознавание светофоров: распознанные светофоры могут приниматься вручную.
  - ▶ „Показывать прогнозирование“: в зависимости от экспортного исполне-





ния: текущие и предстоящие ограничения скорости не применяются, но отображаются на панели приборов.

- ▷ „Показать текущее ограничение“: текущие ограничения скорости не принимаются, но отображаются на комбинации приборов.
- ▷ „Выключено“: в зависимости от экзспортного исполнения отключаются индикатор ограничения скорости и ассистент ограничения скорости.

При необходимости отключаются дополнительные прогнозирующие функции обеспечения комфорта.

## Индикация на комбинации приборов

На комбинации приборов отображается сообщение, если активированы эта система и система помощи водителю.

Символ	Функция
	<p>В зависимости от оснащения контрольная лампа горит зеленым цветом вместе с символом системы круиз-контроля:</p> <p>Ассистент ограничения скорости активен, распознанные ограничения скорости могут быть приняты для отображенной системы вручную.</p>
	<p>Распознанное изменение ограничения скорости с немедленным действием.</p> <p>Указанное за символом расстояние сигнализирует о предстоящем изменении ограничения скорости.</p>
	<p>Контрольная лампа горит зеленым светом: распознанное ограничение скорости может быть принято кнопкой SET.</p> <p>Распознавание светофоров: распознанный светофор принимается кнопкой SET.</p> <p>После принятия отображается зеленая галочка.</p>

## Автоматическое принятие

В зависимости от комплектации в автоматическом режиме распознанное ограничение скорости автоматически применяется для активного круиз-контроля с функцией Stop&Go или для ручного ограничителя скорости.

-  После автоматического принятия нажатием кнопки можно перейти обратно на последнее настроенное значение установленной скорости.

Распознавание светофоров: распознанные светофоры, где возможно, принимаются автоматически.

## Принятие вручную

Распознанное ограничение скорости может вручную приниматься для активной системы помощи водителю.

Распознавание светофоров: распознанные светофоры могут приниматься вручную.

 SET

Как только загорится символ SET, нажмите кнопку.

## Регулировка скорости

### Принцип действия

Можно задать точное применение ограничения скорости или с допуском.

### Общие положения

Коррекция скорости возможна для всех ограничений скорости, а дополнительная коррекция скорости — для ограничения скорости до 60 км/ч.

Дополнительная коррекция скорости для ограничений скорости активируется и деактивируется при движении со скоростью до 60 км/ч.

### Настройка регулировки скорости

1. „CAR“
2. „Настройки“
3. „Сист. помощи водит.“
4. При необходимости „Движение“.
5. „Ассистент скоростного режима“
6. Выполнение желаемой настройки:

- ▶ „Настроить огр. скор.“: настройка допуска для коррекции скорости, действительного для всех скоростей.
- ▶ „2-я регулir. до“: включение или выключение дополнительной коррекции скорости.
- ▶ „Настроить огр. скор.“: с активированной дополнительной коррекцией скорости установите допуск для ограничений скорости до 60 км/ч.

## Адаптация к особенностям маршрута

### Принцип действия

В зависимости от экспортного исполнения систему можно настраивать таким образом, чтобы автомобиль автоматически корректировал скорость в соответствии с особенностями маршрута.

Например, в следующих ситуациях скорость при необходимости снижается:

- ▶ Перед ответвлениями дороги.
- ▶ Перед круговым движением.
- ▶ Перед поворотом.

### Регулировка

1. „CAR“
2. „Настройки“
3. „Сист. помощи водит.“
4. При необходимости „Движение“.
5. „Ассистент скоростного режима“
6. „Изменить согл. напр. участка“ или „Автомат. изменять скорость согласно направл. участка“

## Распознавание светофоров

### Принцип действия

Ассистент ограничения скорости регулирует скорость при приближении автомобиля к красному сигналу светофора.

## Общие положения

Для распознавания красных сигналов светофора используется камера в области салонного зеркала.

По обстоятельствам, система использует также камеру внимания водителя и информацию, сохраненную в системе навигации.

Распознанные красные сигналы светофора отображаются на панели приборов и в зависимости от настроек ассистента ограничения скорости во время движения могут учитываться вручную или автоматически.

## Обзор

### Датчики

Система управляется камерами за лобовым стеклом.

Дополнительная информация:

Датчики автомобиля, см. стр. 39.

### Необходимые для работы условия

- ▶ Включен активный круиз-контроль с функцией Stop&Go.
- ▶ Скорость прибл. до 80 км/ч.
- ▶ Функция должна быть доступна в стране, в которой осуществляется движение автомобиля.

### Включение/выключение

1. „CAR“
2. „Настройки“
3. „Сист. помощи водит.“
4. „Движение“
5. „Ассистент скоростного режима“
6. „Учитывать светофоры“

### Дополнительные настройки

1. „CAR“
2. „Настройки“
3. „Сист. помощи водит.“



4. „Движение“

5. „Распознавание светофоров“

6. Выберите желаемые настройки:

- ▶ „Показывать фазы светофора“: когда автомобиль стоит перед светофором, распознанный сигнал светофора может отображаться на панели приборов.
- ▶ „Сигнал о начале движения“: с включенным сигналом о начале движения подается визуальное или звуковое оповещение, как только станет возможно продолжать движение по зеленому сигналу светофора.

## Индикация на комбинации приборов

Символ	Значение
	Распознан красный сигнал светофора. Как только после принятия отображается зеленая галочка, автомобиль тормозит до полной остановки.
	Распознан зеленый сигнал светофора.
	Серый светофор: работа системы прервана. Если серый светофор отображается с красным крестом, то он не предлагается для принятия системой.

## Физические границы работы системы

Ассистент ограничения скорости базируется на системе Индикатор ограничения скорости.

Учитывайте системные ограничения Индикатор ограничения скорости.



В зависимости от экспортного исполнения применение соответствующих ограничений скорости недоступно или ограничено, например, для данных о скорости из системы навигации.

Круиз-контроль без системы контроля дистанции: из-за особенностей системы автоматический прием ограничений скорости невозможен.

Предстоящие ограничения скорости могут быть применены только для активного круиз-контроля.

В следующих случаях система не реагирует на особенности предстоящего маршрута или реагирует на них в ограниченном объеме.

- ▶ Если система навигации не может однозначно определить положение автомобиля.
- ▶ В зимних дорожных условиях.

Распознавание светофоров может быть ограничено, например, в следующих ситуациях:

- ▶ Светофоры закрыты, например другими транспортными средствами.
- ▶ На перекрестке с несколькими полосами, где находится несколько светофоров.

Дополнительная информация:

- ▶ Пределы системы информации об ограничении скорости (Индикатор ограничения скорости), см. стр. 274.
- ▶ Системные ограничения датчиков, см. стр. 39.

## Ассистент поддержки рулевого управления и курсовой устойчивости

### Принцип действия

Ассистент поддержки рулевого управления и курсовой устойчивости помогает удерживать автомобиль в полосе движения. Для этого система выполняет поддерживающие движения рулевого колеса, например, при прохождении поворота.

### Общие положения

В зависимости от скорости система ориентируется по ограничениям полосы и движущемуся впереди автомобилю.

Датчики на руле распознают, касается ли водитель рулевого колеса.

### Указание по технике безопасности

#### **ОСТОРОЖНО**

Система не освобождает водителя от личной ответственности за правильную оценку дорожной ситуации. Из-за системных ограничений система не может должным образом реагировать на все дорожные ситуации без участия водителя. Существует опасность аварии. Адаптируйте манеру вождения к ситуации на дороге. Следите за ситуацией на дороге, всегда оставайтесь готовыми к рулевому управлению и торможению, в соответствующих ситуациях активно действуйте.

## Обзор

### Кнопки на руле

#### Кнопка Функция



Включение/выключение Ассистента поддержки рулевого управления и курсовой устойчивости с ассистентом движения в пробке.



Настройте функцию.

### Датчики

Управление системой осуществляется с помощью следующих датчиков:

- ▷ Камеры за лобовым стеклом.
- ▷ Передний радарный датчик.
- ▷ Боковые радиолокационные датчики, передние.
- ▷ Боковые радиолокационные датчики, задние.

Дополнительная информация:

Датчики автомобиля, см. стр. 39.

### Необходимые для работы условия

- ▷ Скорость менее 210 км/ч
- ▷ Достаточная ширина полосы движения.
- ▷ Скорость более 70 км/ч: распознается ограничение полосы с обеих сторон.
- ▷ Скорость менее 70 км/ч: распознается ограничение полосы с обеих сторон или движущийся впереди автомобиль.
- ▷ Руки на ободу рулевого колеса.
- ▷ Достаточный радиус поворота.
- ▷ Движение по центру полосы.
- ▷ Указатели поворота выключены.
- ▷ Процесс калибровки датчиков завершен.

- ▷ Круиз-контроль с регулировкой дистанции активен.
- ▷ Ремень безопасности со стороны водителя пристегнут.
- ▷ Система предупреждения о столкновении с функцией торможения на городских скоростях активна.
- ▷ Система предупреждения о наезде на пешеходов с функцией торможения на городских скоростях активна.
- ▷ Активно предупреждение о боковом столкновении.

## Включение/выключение

### Режим Assisted Driving

#### Общие положения



Нажатием этой кнопки можно включать и выключать настроенную функцию.



С помощью этой кнопки может устанавливаться приоритетная функция.

#### Настройка функции



Когда система активна, нажимайте кнопку до тех пор, пока требуемая функция не будет выбрана на панели управления. Панель управления режима Assisted Driving отображается внизу на панели приборов.



**Символ** **Функция**

Крузиз-контроль с регулировкой дистанции.



В зависимости от оснащения: крузиз-контроль с регулировкой дистанции, Ассистент поддержки рулевого управления и курсовой устойчивости.



Выбранная функция отображается зеленым цветом.

**Включение**

1. Нажмите кнопку  на руле.

2.  При необходимости настройте Ассистента поддержки рулевого управления и курсовой устойчивости.



Контрольная лампа горит серым.

Система находится в режиме Готовности и не выполняет движения руля.

Система включается автоматически, если все необходимые для работы условия выполнены.



Контрольная лампа горит зеленым цветом.

Система активна.

При включении этой системы активируются система предупреждения о наезде на пешеходов с функцией торможения на городских скоростях и предупреждение о боковом столкновении.

**Выключение**

Нажмите кнопку на руле.

Индикатор гаснет.

Система не выполняет вспомогательные движения рулем.

**Автоматическое прерывание**

Система автоматически прерывает работу усилителя движения рулевого колеса, например, в следующих ситуациях:

- ▷ При скорости более 210 км/ч
- ▷ При отпускании рулевого колеса.
- ▷ Если процесс торможения выполняется вручную.
- ▷ При значительном вмешательстве в управление.
- ▷ При покидании своей полосы движения.
- ▷ При включенном указателе поворота.
- ▷ При слишком узкой полосе движения.
- ▷ Если через определенное время не распознается ограничение полосы движения и нет движущегося впереди автомобиля.
- ▷ Работа активного крузиз-контроля прерывается.
- ▷ Отстегивается ремень безопасности на стороне водителя.



Контрольная лампа горит серым.

Система находится в режиме Готовности и не выполняет движения руля.

Система включается автоматически, если все необходимые для работы условия выполнены.

## Индикация на комбинации приборов

Сим-вол	Описание
	Контрольная лампа горит серым: Система готова к работе.
	Контрольная лампа горит зеленым: Система активирована. Система помогает водителю удерживать автомобиль на полосе движения.
	Сигнальная лампа мигает желтым: Пересечение ограничения полосы движения. В этом случае руль вибрирует.
	Сигнальная лампа горит желтым, при необходимости раздается звуковой сигнал: Система будет остановлена.
	В зависимости от комплектации и экспортного исполнения: сигнальная лампа мигает или горит красным. Раздается сигнал: Система отключается.



Сим-вол	Описание
	Сигнальная лампа горит желтым: Руки не обхватывают руль. Система по-прежнему активна.
	Сигнальная лампа горит красным, звучит сигнал: Руки не обхватывают руль. Предстоит отключение системы. При необходимости система уменьшает скорость до остановки. При необходимости система не выполняет вспомогательные движения рулем.

В зависимости от комплектации и экспортного исполнения информация из системы отображается в Assisted Driving View в центральном поле индикации на панели приборов.

Дополнительная информация:  
Assisted Driving View, см. стр. 178.

### Альтернативные символы индикации

В зависимости от комплектации на панели приборов индикация может варьироваться и отображается следующим образом:

Символ	Описание
	Контрольная лампа горит серым: Система в режиме готовности.
	Контрольная лампа горит зеленым: Система активирована.



Символ	Описание
	<p>В зависимости от комплектации: сигнальная лампа мигает желтым:</p> <p>Пересечение ограничения полосы движения.</p> <p>В этом случае руль вибрирует.</p>
	<p>Сигнальная лампа горит желтым, при необходимости раздается звуковой сигнал:</p> <p>Система будет остановлена.</p>
	<p>В зависимости от комплектации и экспортного исполнения: сигнальная лампа мигает или горит красным. Раздается сигнал:</p> <p>Система отключается.</p>
	<p>Значок рулевого колеса и значок ограничения полосы зеленые:</p> <p>Система помогает водителю удерживать автомобиль на полосе движения.</p>
	<p>Значок рулевого колеса желтого цвета:</p> <p>Руки не обхватывают руль.</p> <p>Система по-прежнему активна.</p>
	<p>Значок рулевого колеса красный, звучит сигнал:</p> <p>Руки не обхватывают руль.</p> <p>Предстоит отключение системы.</p> <p>При необходимости система не выполняет вспомогательные движения рулем.</p> <p>При активном круиз-контроле система при необходимости снижает скорость.</p>

## Индикация на руле



Оба светодиода над кнопками горят аналогично индикации на комбинации приборов:

- ▷ Желтый: предстоит отключение системы.
- ▷ Красный: система деактивируется.

При необходимости индикация на руле может включаться/выключаться.

1. „CAR“
2. „Настройки“
3. „Сист. помощи водит.“
4. „Обратный сигнал на руле“
5. „Световые индикаторы“

## Индикация на проекционном дисплее

Вся информация системы также может отображаться на проекционном дисплее.

## Физические границы работы системы

### Общие положения

В определенных ситуациях, например при движении с прицепом, активация системы невозможна или ее использование нецелесообразно.

## Указание по технике безопасности

### ОСТОРОЖНО

Из-за таких ограничений система может не функционировать или функционировать неправильно, с задержкой или необоснованно. Существует опасность аварии или повреждения имущества. Соблюдайте указания по физическим границам работы системы и при необходимости активно вмешивайтесь.

## Системные ограничения датчиков

Дополнительная информация:

- ▷ Камеры, см. стр. 39.
- ▷ Радиолокационные датчики, см. стр. 40.

## Руки на руле

В следующих ситуациях контакт рук с рулем не распознается датчиками:

- ▷ При надетых перчатках.
- ▷ При наличии чехла на руле.

## Узкие полосы движения

При езде по узким полосам движения активация системы невозможна или ее использование не имеет смысла, например, в следующих ситуациях:

- ▷ В местах проведения дорожных работ.
- ▷ В зависимости от оснащения при построении аварийной полосы движения.
- ▷ В населенных пунктах.

## Погодные условия

При неблагоприятных погодных условиях или плохом освещении возможны следующие ограничения:

- ▷ Ухудшение распознавания автомобилей и ограничение полосы.
- ▷ Кратковременная потеря уже распознанных автомобилей.

Будьте внимательны за рулем с учетом ситуации на дороге. При необходимости действуйте незамедлительно, например, выполняйте торможение, поворот или объездной маневр.

## Assisted Driving Mode Plus

### Принцип действия

Assisted Driving Mode Plus обеспечивает поддержку водителя в пробках.

Движения рулевого колеса с поддержкой выполняются и без активного руления водителем.

### Общие положения

Система использует датчики ассистента поддержки рулевого управления и курсовой устойчивости.

## Указание по технике безопасности

### ОСТОРОЖНО

Система не освобождает водителя от личной ответственности за правильную оценку дорожной ситуации. Из-за системных ограничений система не может должным образом реагировать на все дорожные ситуации без участия водителя. Существует опасность аварии. Адаптируйте манеру вождения к ситуации на дороге. Следите за ситуацией на дороге, всегда оставайтесь готовыми к рулевому управлению и торможению, в соответствующих ситуациях активно действуйте.

Дополнительно действуют указания ассистента поддержки рулевого управления и курсовой устойчивости.

Дополнительная информация:



Ассистент поддержки рулевого управления и курсовой устойчивости, см. стр. 295.

## Необходимые для работы условия

- ▷ Условия для работы ассистента поддержки рулевого управления и курсовой устойчивости выполнены.  
Условия для работы, см. стр. 296.
- ▷ Ассистент поддержки рулевого управления и курсовой устойчивости активен.
- ▷ Функция доступна только на определенных типах дорог, например, на автострадах.
- ▷ Движение по улице без пешеходов или велосипедистов на дорожном полотне.
- ▷ Достаточная ширина полосы движения.
- ▷ Распознаются ограничения полосы и движущийся впереди автомобиль.
- ▷ Скорость ниже прилбл. 60 км/ч.
- ▷ Driver Attention Camera на комбинации приборов распознает, что водитель воспринимает дорожную обстановку.
- ▷ Функция должна быть доступна в стране, в которой осуществляется движение автомобиля.

## Включение



Как только все условия для работы выполнены, Assisted Driving Mode Plus отображается на панели управления в качестве дополнительного символа. Панель управления отображается в нижней части панели приборов.



Выберите Assisted Driving Mode Plus кнопкой на рулевом колесе.

Символ Assisted Driving Mode Plus отображается зеленым.

На руле горят два зеленых светодиода.



Контрольная лампа отображается на панели приборов зеленым светом.

Система начинает помогать водителю в вождении автомобиля.

## Индикация на комбинации приборов

### Символ Описание



Зеленая контрольная лампа: система активна.



Контрольная лампа белого цвета: система в режиме готовности.



Серая контрольная лампа: работа системы прервана.

## Альтернативная индикация символов

В зависимости от комплектации на панели приборов индикация может варьироваться и отображается следующим образом:

### Символ Описание



Зеленая контрольная лампа: система активна.

## Индикация на руле



Оба светодиода над кнопками горят аналогично индикации на комбинации приборов:

- ▷ Зеленый: система активна.
- ▷ Желтый: работа системы будет прервана.
- ▷ Красный: система деактивируется.

## Физические границы работы системы

### Общие положения

Действуют пределы системы ассистента поддержки рулевого управления и курсовой устойчивости.

Дополнительная информация:

Ассистент поддержки рулевого управления и курсовой устойчивости, см. стр. 295.

### Driver Attention Camera

Действуют предельные значения системы камеры внимания водителя.

Дополнительная информация:

Камера внимания водителя, см. стр. 67.

## Ассистент смены полосы движения

### Принцип действия

Ассистент смены полосы движения поддерживает водителя дополнительно при смене полосы движения на дороге с многополосным движением.

### Общие положения

Система использует датчики ассистента поддержки рулевого управления и курсовой устойчивости.

## Указание по технике безопасности

### ОСТОРОЖНО

Система не освобождает водителя от личной ответственности за правильную оценку дорожной ситуации. Из-за системных ограничений система не может должным образом реагировать на все дорожные ситуации без участия водителя. Существует опасность аварии. Адаптируйте манеру вождения к ситуации на дороге. Следите за ситуацией на дороге, всегда оставайтесь готовыми к рулевому управлению и торможению, в соответствующих ситуациях активно действуйте.

Дополнительно действуют указания ассистента поддержки рулевого управления и курсовой устойчивости.

Дополнительная информация:

Ассистент поддержки рулевого управления и курсовой устойчивости, см. стр. 295.

### Необходимые для работы условия

- ▷ Условия для работы ассистента поддержки рулевого управления и курсовой устойчивости выполнены.  
Условия для работы, см. стр. 296.
- ▷ Движение по дороге без пешеходов и велосипедов на проезжей части, а также конструктивное разделение ее для встречного движения, например, дорожными отбойниками.
- ▷ Распознаются пересекаемые ограничения полосы.
- ▷ Скорость до 180 км/ч.

- ▷ Минимальная скорость зависит от страны.
- ▷ Функция должна быть доступна в стране, в которой осуществляется движение автомобиля.

## Включение/выключение поддержки при смене полосы движения

1. „CAR“
2. „Настройки“
3. „Сист. помощи водит.“
4. При необходимости „Движение“.
5. „Ассистент рул. упр.“
6. „Ассист. смены полосы движ.“

## Смена полосы

1. Убедитесь, что дорожная ситуация позволяет осуществить смену полосы.
2. Нажмите рычаг указателя поворота в нужном направлении до точки срабатывания.

Через непродолжительное время почувствуются движения рулевого колеса с поддержкой.

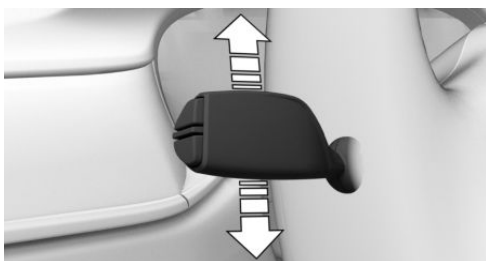

После смены полосы система помогает водителю удерживать автомобиль на новой полосе движения.

## Прекращение смены полосы

Смена полосы движения прерывается движением рулевого колеса в обратном направлении.

## Индикация на комбинации приборов

Символ	Описание
	<p>Значок рулевого колеса зеленого цвета.</p> <p>Символ стрелки для смены полосы движения зеленый.</p> <p>Система выполняет смену полосы движения.</p>
	<p>Значок рулевого колеса зеленого цвета.</p> <p>Линия для ограничения полосы движения на соответствующей стороне серая.</p> <p>Желание сменить полосу движения распознано системой. В данный момент смена полосы движения невозможна.</p>
	<p>В зависимости от экспортного исполнения:</p> <p>Значок рулевого колеса зеленого цвета.</p> <p>Символ стрелки для смены полосы движения серый.</p> <p>Смена полосы движения невозможна, необходимые для работы условия не выполнены.</p>

В зависимости от комплектации и экспортного исполнения информация из системы отображается в Assisted Driving View в центральном поле индикации на панели приборов.

Дополнительная информация:  
Assisted Driving View, см. стр. 178.

## Альтернативная индикация символов

В зависимости от комплектации на панели приборов индикация может варьироваться и отображается следующим образом:

Символ	Описание
	Значок рулевого колеса зеленого цвета.
	Линия для ограничения полосы движения на соответствующей стороне серая.
	Символ стрелки для смены полосы движения зеленый.
	Значок рулевого колеса зеленого цвета.
	Линия для ограничения полосы движения на соответствующей стороне серая.
	Символ стрелки для смены полосы движения не отображается.
	Значок рулевого колеса зеленого цвета.
	Линия для ограничения полосы движения на соответствующей стороне серая.
	Символ стрелки для смены полосы движения серый.
	Значок рулевого колеса зеленого цвета.
	Линия для ограничения полосы движения на соответствующей стороне серая.
	Символ стрелки для смены полосы движения не отображается.
	Значок рулевого колеса зеленого цвета.
	Линия для ограничения полосы движения на соответствующей стороне серая.
	Символ стрелки для смены полосы движения не отображается.
	Значок рулевого колеса зеленого цвета.
	Линия для ограничения полосы движения на соответствующей стороне серая.
	Символ стрелки для смены полосы движения не отображается.



Значок рулевого колеса зеленого цвета.

Линия для ограничения полосы движения на соответствующей стороне серая.

Символ стрелки для смены полосы движения зеленый.

Система выполняет смену полосы движения.



Значок рулевого колеса зеленого цвета.

Линия для ограничения полосы движения на соответствующей стороне серая.

Символ стрелки для смены полосы движения не отображается.

Желание сменить полосу движения распознано системой. В данный момент смена полосы движения невозможна.



В зависимости от экспортного исполнения:

Значок рулевого колеса зеленого цвета.

Линия для ограничения полосы движения на соответствующей стороне серая.

Символ стрелки для смены полосы движения серый.

Смена полосы движения невозможна, необходимые для работы условия не выполнены.

## Физические границы работы системы

Действуют пределы системы ассистента поддержки рулевого управления и курсовой устойчивости.

Дополнительная информация:

Ассистент поддержки рулевого управления и курсовой устойчивости, см. стр. 295.

## Автоматическое построение аварийной полосы движения

### Принцип действия

Автоматическое построение аварийной полосы движения в пробке на автомагистрали или на аналогичных ей дорогах помогает построить аварийную полосу движения.

При распознавании пробки системой на дисплее управления отображается сообщение системы контроля параметров автомобиля. В зависимости от ситуации автомобиль для создания аварийной полосы движения направляется по текущей полосе влево или вправо.

### Общие положения

Система использует датчики ассистента поддержки рулевого управления и курсовой устойчивости.

### Указание по технике безопасности

#### ОСТОРОЖНО

Система не освобождает водителя от личной ответственности за правильную оценку дорожной ситуации. Из-за системных ограничений система не может должным образом реагировать на все до-





рожные ситуации без участия водителя. Существует опасность аварии. Адаптируйте манеру вождения к ситуации на дороге. Следите за ситуацией на дороге, всегда оставайтесь готовыми к рулевому управлению и торможению, в соответствующих ситуациях активно действуйте.

Дополнительно действуют указания ассистента поддержки рулевого управления и курсовой устойчивости.

Дополнительная информация:

Ассистент поддержки рулевого управления и курсовой устойчивости, см. стр. 295.

## Необходимые для работы условия

- ▶ Активирован ассистент поддержки рулевого управления и курсовой устойчивости.
- ▶ Распознана пробка.
- ▶ Поездка по автомагистрали или по идентичным ей дорогам.
- ▶ Распознано ограничение полосы.
- ▶ Функция должна быть доступна в стране, в которой осуществляется движение автомобиля.

## Включение/выключение

1. „CAR“
2. „Настройки“
3. „Сист. помощи водит.“
4. „Движение“
5. „Ассистент рул. упр.“
6. „Ассистент аварийной полосы“

## Индикация на комбинации приборов

В зависимости от комплектации и экспортного исполнения информация из системы отображается в Assisted Driving View на панели приборов.

Дополнительная информация:

Assisted Driving View, см. стр. 178.

## Физические границы работы системы

Действуют пределы системы ассистента поддержки рулевого управления и курсовой устойчивости.

Дополнительная информация:

Ассистент поддержки рулевого управления и курсовой устойчивости, см. стр. 295.

## Смена полосы при активном ведении к цели

### Принцип действия

Система помогает водителю сменить полосу, чтобы достичь пункта назначения.

### Общие положения

Система использует датчики ассистента поддержки рулевого управления и курсовой устойчивости.

### Указание по технике безопасности

#### ОСТОРОЖНО

Система не освобождает водителя от личной ответственности за правильную оценку дорожной ситуации. Из-за системных ограничений система не может должным образом реагировать на все дорожные ситуации без участия водителя. Существует опасность аварии. Адаптируйте манеру вождения к ситуации на дороге. Следите за ситуацией на дороге, всегда оставайтесь готовыми к рулевому управлению и торможению, в соответствующих ситуациях активно действуйте.

Дополнительно действуют указания активного круиз-контроля и ассистента поддержки рулевого управления и курсовой устойчивости.

Дополнительная информация:

- ▷ Активный круиз-контроль, см. стр. 280.
- ▷ Ассистент поддержки рулевого управления и курсовой устойчивости, см. стр. 295.

## Необходимые для работы условия

- ▷ Активирован активный круиз-контроль.
- ▷ Поездка по автомагистрали или по идентичным ей дорогам.
- ▷ Достигнута минимальная скорость в зависимости от ситуации.
- ▷ Система распознает достаточно большой зазор в дорожном потоке на соседней полосе.
- ▷ Распознается ограничение полосы движения на стороне выбранной смены полосы.
- ▷ Система навигации: ведение к цели активировано.
- ▷ Включена адаптация к особенностям маршрута.
- ▷ Функция должна быть доступна в стране, в которой осуществляется движение автомобиля.

## Смена полосы

Если смена полосы движения необходима для достижения пункта назначения, на комбинации приборов отображается соответствующее уведомление.

Для смены полосы движения следуйте указаниям на комбинации приборов.



1. Система определяет подходящее пространство в движущемся потоке

транспорта по соседней полосе. На комбинации приборов отображается символ с зеленым флажком. Система выполняет подготовку к смене полосы.

2. При наличии подходящего пространства скорость корректируется таким образом, чтобы автомобиль двигался на-против него.
3. Вместе с сообщением системы автоматической диагностики отображается предложение смены полосы.
4. Если дорожная ситуация позволяет сменить полосу, то водитель может направлять автомобиль на соседнюю полосу.

У варианта исполнения с ассистентом смены полосы движения: после отображения сообщения системы контроля параметров автомобиля смена полосы начинается с нажатием указателя поворота.

## Показание на комбинации приборов

Символ	Функция
	Отображается предложение смены полосы, зеленый флажок на символе обозначает активность функции.

В зависимости от комплектации и экспортного исполнения информация из системы отображается в Assisted Driving View на панели приборов.

Дополнительная информация: Assisted Driving View, см. стр. 178.

## Включение адаптации к особенностям маршрута

1. „CAR“
2. „Настройки“
3. „Сист. помощи водит.“



4. При необходимости „Движение“.
5. „Ассистент скоростного режима“
6. „Изменить согл. напр. участка“ или „Автомат. изменять скорость согласно направл. участка“

## Физические границы работы системы

Действуют пределы систем активного круиз-контроля и ассистента поддержки рулевого управления и курсовой устойчивости.

## Система помощи при парковке

### Общие положения

К системам парковки относятся различные отдельные системы. Отдельные системы поддерживают водителя с помощью вспомогательных функций, датчиков и различных видов с камер при парковке и движении задним ходом.

Дополнительная информация:

- ▶ Система контроля дистанции при парковке, см. стр. 307.
- ▶ Активная система контроля дистанции при парковке, см. стр. 310.
- ▶ Боковые датчики аварийного сближения при парковке, см. стр. 312.
- ▶ Камера заднего вида без кругового обзора, см. стр. 313.
- ▶ Ассистент маневрирования при парковке, см. стр. 316.
- ▶ Ассистент движения задним ходом, см. стр. 321.
- ▶ Круговой обзор (Surround View) с камерой заднего вида, см. стр. 323.
- ▶ Панорамный обзор (Panorama View), см. стр. 328.

- ▶ Предупреждение о поперечном движении, см. стр. 330.
- ▶ Дистанционный 3D-обзор, см. стр. 333.

## Система контроля дистанции при парковке

### Принцип действия

Система контроля дистанции при парковке помогает парковаться. Звуковой или визуальный предупреждающий сигнал сообщает о препятствиях перед или за автомобилем.

О препятствиях, которые распознаются боковыми ультразвуковыми датчиками, в зависимости от комплектации могут предупреждать боковые датчики аварийного сближения при парковке.

### Общие положения

Дальность действия системы в зависимости от препятствий и условий окружающей среды составляет прибл. 2 м.

Звуковой предупреждающий сигнал подается при опасности столкновения на расстоянии до объекта примерно 70 см.

Если объект находится позади автомобиля, то звуковой предупреждающий сигнал подается уже на расстоянии примерно 1,50 м.

### Указания по технике безопасности

#### **ОСТОРОЖНО**

Система не освобождает водителя от личной ответственности за правильную оценку дорожной ситуации. Из-за системных ограничений система не может должным образом реагировать на все дорожные ситуации без участия водителя. Существует опасность аварии. Адапти-

руйте манеру вождения к ситуации на дороге. Также следите за окружающей дорожной обстановкой и в соответствующих ситуациях действуйте незамедлительно.

### ОСТОРОЖНО

Из-за высокой скорости при активированной системе контроля дистанции при парковке вследствие физических условий предостережение может запаздывать. Существует опасность травмирования или повреждения имущества. Избегайте быстрого приближения к объекту. Избегайте быстрого трогания с места, пока система контроля дистанции при парковке еще не активна.

## Обзор

### Кнопка в автомобиле



 Кнопка парковочного ассистента

### Датчики

Управление системой осуществляется с помощью следующих датчиков:

- ▶ Ультразвуковые датчики в переднем/заднем бампере.
- ▶ В зависимости от оснащения: боковые ультразвуковые датчики.

Дополнительная информация:

Датчики автомобиля, см. стр. 39.

## Включение/выключение

### Автоматическое включение

Система автоматически включается в следующих ситуациях:

- ▶ При работающем двигателе, если рычаг селектора установлен в положение R.
- ▶ В зависимости от комплектации: при приближении к распознанным препятствиям, если скорость ниже ок. 4 км/ч. Расстояние для активации зависит от соответствующей ситуации.

Автоматическое включение при распознании препятствий можно включать и выключать.

1. „CAR“
2. „Настройки“
3. „Сист. помощи водит.“
4. „Парковка и маневрирование“
5. При необходимости „Автоматич. активация PDC“.
6. „Автоматич. активация PDC“

В зависимости от комплектации дополнительно включается соответствующий вид с видекамеры.

### Автоматически отключается при движении передним ходом

Система отключается после прохождения определенного расстояния или при превышении определенной скорости.

Когда возникнет необходимость, снова включите систему.

### Включение и выключение вручную

 Нажмите кнопку парковочного ассистента.

- ▶ ВКЛ.: загорается светодиод.
- ▶ ВЫКЛ.: светодиод гаснет.



Если при нажатии кнопки парковочного ассистента выбрана передача заднего хода, отображается картинка с камеры заднего вида.

В зависимости от оснащения система не может быть отключена вручную при включении передачи заднего хода.

## Предупреждение

### Звуковые сигналы

#### Общие положения

О приближении к объекту сигнализирует прерывистый звуковой сигнал. Если, например, слева перед автомобилем распознается объект, звуковой сигнал раздается из переднего динамика.

Чем короче расстояние до объекта, тем короче будет интервал.

Если расстояние до распознанного объекта менее прибл. 20 см, раздается непрерывный звуковой сигнал.

Если объекты находятся одновременно спереди и позади автомобиля на расстоянии менее прибл. 20 см, раздается непрерывный чередующийся сигнал.

Прерывистый и непрерывный звуковые сигналы выключаются при установке рычага селектора в положение P.

В зависимости от исполнения прерывистый звуковой сигнал на неподвижном автомобиле отключается через некоторое время.

При приближении к объекту во время стоянки автомобиля звуковой сигнал снова активируется.

#### Громкость звука

Громкость звукового сигнала системы контроля дистанции при парковке можно настроить.

1. „CAR“
2. „Настройки“
3. „Сист. помощи водит.“
4. „Парковка и маневрирование“
5. „Громкость сигнала PDC“
6. Настройте желаемое значение.

#### Визуальное предупреждение

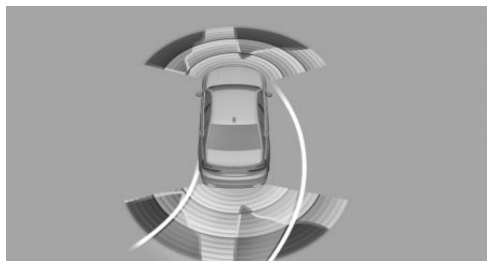

При приближении к объекту на дисплее управления высвечивается сообщение. Отдаленные препятствия отображаются на дисплее еще до того, как раздастся сигнал.

Изображение появляется на дисплее, как только активируется система контроля дистанции при парковке.

При распознавании в ней препятствий зона действия датчиков отображается следующими цветами: зеленый, желтый и красный.

Для лучшей оценки достаточности места на дисплее отображаются траектории движения колес по прямой.

Если отображается изображение с камеры заднего вида, можно переключиться на систему контроля дистанции при парковке



или при необходимости на другой вид с маркировкой препятствий:

1. При необходимости, нажмите контроллер влево.
2. Например, „Только парк. датч.“

Предупреждение о поперечном движении: в зависимости от комплектации на дисплее системы контроля дистанции при парковке также появляется предупреждение об автомобилях, приближающихся со сторонызади или спереди.

Дополнительная информация:

Предупреждение о поперечном движении, см. стр. 330.

## Физические границы работы системы

### Указание по технике безопасности

#### ОСТОРОЖНО

Из-за таких ограничений система может не функционировать или функционировать неправильно, с задержкой или необоснованно. Существует опасность аварии или повреждения имущества. Соблюдайте указания по физическим границам работы системы и при необходимости активно вмешивайтесь.

### Системные ограничения датчиков

Дополнительная информация:

- ▷ Ультразвуковые датчики, см. стр. 41.

### Пределы ультразвукового измерения

Распознавание объектов с помощью ультразвукового измерения может иметь свои физические пределы, например, в следующих ситуациях:

- ▷ Для препятствий и людей у края полосы движения.
- ▷ Уже распознанные, невысокие объекты, например, кромки бордюрного камня, могут попасть в мертвые участки датчиков, до или уже после непрерывного сигнала.

### Ошибочные предупреждения

По достижении системных ограничений возможны ошибочные предупреждения.

Для уменьшения количества ошибочных предупреждений, например на линиях автоматической мойки, при необходимости отключайте автоматическое включение системы контроля дистанции при парковке при обнаружении препятствий.

### Сбой в работе



Отображается символ белого цвета, и зона действия датчиков на дисплее управления затемняется.

Отображается сообщение системы контроля параметров автомобиля.

Система контроля дистанции при парковке (PDC) вышла из строя. Обратитесь на авторизованную СТОА, другую квалифицированную СТОА или специализированную СТО для проверки системы.

## Активная система контроля дистанции при парковке

### Принцип действия

Функция торможения системы контроля дистанции при парковке инициирует экстренное торможение при возникновении опасности столкновения.



## Общие положения

Из-за системных ограничений столкновение не всегда можно предотвратить.

Эта функция доступна при скорости ниже скорости пешехода во время движения задним ходом или откатывании назад.

Нажатие на педаль акселератора прерывает воздействие на тормозной механизм.

После аварийного торможения до полной остановки можно выполнять дальнейшее сканирование препятствий. Для сканирования слегка нажмите педаль акселератора и отпустите ее.

При длительном нажатии на педаль акселератора автомобиль трогается с места. В любое время возможно торможение вручную.

Система использует ультразвуковые датчики системы контроля дистанции при парковке PDC и мастера маневрирования при парковке.

## Указание по технике безопасности

### ОСТОРОЖНО

Система не освобождает водителя от личной ответственности за правильную оценку дорожной ситуации. Из-за системных ограничений система не может должным образом реагировать на все дорожные ситуации без участия водителя. Существует опасность аварии. Адаптируйте манеру вождения к ситуации на дороге. Также следите за окружающей дорожной обстановкой и в соответствующих ситуациях действуйте незамедлительно.

Кроме того, действуют указания по технике безопасности системы контроля дистанции при парковке и ассистента маневрирования при парковке.

Дополнительная информация:

- ▷ Система контроля дистанции при парковке, см. стр. 307.
- ▷ Ассистент маневрирования при парковке, см. стр. 316.

## Временное выключение

Функцию торможения системы контроля дистанции при парковке можно временно отключить:

Подтвердите сообщение на дисплее управления.

При дальнейшем движении в данных условиях окружающей среды дальнейшее аварийное торможение не выполняется.

## Настройки

Можно настроить, какие части автомобиля будут защищены системой.

1. „CAR“
2. „Настройки“
3. „Сист. помощи водит.“
4. „Парковка и маневрирование“
5. „Экстр. торможение Active PDC“
6. Выберите нужную настройку.

## Физические границы работы системы

Действуют предельные значения системы контроля дистанции при парковке и ассистента маневрирования при парковке.

При необходимости деактивируйте систему через iDrive.

## Боковые датчики аварийного сближения при парковке

### Принцип действия

Боковые датчики аварийного сближения при парковке предупреждают о препятствиях сбоку автомобиля.

### Общие положения

Система использует ультразвуковые датчики системы контроля дистанции при парковке PDC и мастера маневрирования при парковке.

### Указание по технике безопасности

#### ОСТОРОЖНО

Система не освобождает водителя от личной ответственности за правильную оценку дорожной ситуации. Из-за системных ограничений система не может должным образом реагировать на все дорожные ситуации без участия водителя. Существует опасность аварии. Адаптируйте манеру вождения к ситуации на дороге. Также следите за окружающей дорожной обстановкой и в соответствующих ситуациях действуйте незамедлительно.

Кроме того, действуют указания по технике безопасности системы контроля дистанции при парковке и ассистента маневрирования при парковке.

Дополнительная информация:

- ▶ Система контроля дистанции при парковке, см. стр. 307.
- ▶ Ассистент маневрирования при парковке, см. стр. 316.

### Индикация

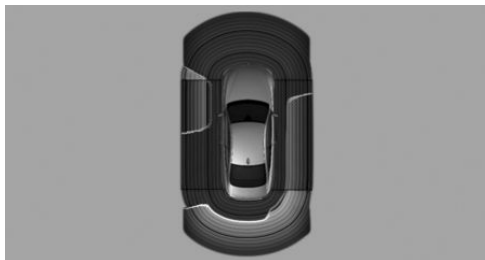

Для защиты боковых сторон кузова выделенные препятствия отображаются сбоку автомобиля.

- ▶ Цветная разметка: предупреждение о распознанных препятствиях.
- ▶ Серая разметка, заштрихованная область: препятствия не распознаны.
- ▶ Отсутствие разметки, черная область: зона рядом с автомобилем еще не распознана.

### Границы боковых датчиков аварийного сближения при парковке

Система показывает только неподвижные препятствия, которые были распознаны датчиками при проезде мимо.

Система не распознает, движется ли препятствие. Разметка на дисплее при остановке через определенное время становится черного цвета. Зона рядом с автомобилем должна быть распознана заново.

Кроме того, действуют предельные значения системы контроля дистанции при парковке и ассистента маневрирования при парковке.





## Без кругового обзора: камера заднего вида

### Принцип действия

Камера заднего вида помогает при парковке задним ходом и маневрировании. Для этого на дисплее управления отображается зона позади автомобиля.

Дополнительно, на индикаторе могут быть отображены вспомогательные функции, к примеру, вспомогательные линии.

### Указание по технике безопасности

#### ОСТОРОЖНО

Система не освобождает водителя от личной ответственности за правильную оценку дорожной ситуации. Из-за системных ограничений система не может должным образом реагировать на все дорожные ситуации без участия водителя. Существует опасность аварии. Адаптируйте манеру вождения к ситуации на дороге. Также следите за окружающей дорожной обстановкой и в соответствующих ситуациях действуйте незамедлительно.

### Обзор

#### В зависимости от комплектации: кнопка в автомобиле



Кнопка парковочного ассистента

### Датчики

Управление системой осуществляется с помощью следующих датчиков:

▷ Камера заднего вида.

Дополнительная информация:

Датчики автомобиля, см. стр. 39.

### Включение/выключение

#### Автоматическое включение

Система включается автоматически, если при работающем двигателе рычаг селектора устанавливается в положение R.

#### Автоматически отключается при движении передним ходом

Система отключается после прохождения определенного расстояния или при превышении определенной скорости.

Когда возникнет необходимость, снова включите систему.

#### В зависимости от комплектации: ручное включение/выключение



Нажмите кнопку парковочного ассистента.

▷ ВКЛ.: загорается светодиод.

▷ ВЫКЛ.: светодиод гаснет.

На дисплее управления отображаются функции парковочного ассистента.

#### Смена вида через iDrive

Если вид камеры заднего вида не отображается, то следует сменить вид через iDrive:

1. При необходимости наклоните контроллер в сторону.
2.  „Камера задн. вида“

Будет отображаться изображение, поступающее с камеры заднего вида.



## Необходимые для работы условия

- ▷ Крышка багажника полностью закрыта.
- ▷ Зона действия камеры должна быть свободной. Выступающий груз, задний навесной багажник или прицеп могут ограничить зону действия камеры.

## Индикация на дисплее управления

### Панели управления

Вспомогательные функции могут быть активированы вручную посредством боковых панелей инструментов на дисплее управления.

1. При необходимости, наклоните контроллер вправо.
2. В соответствующей комплектации:  
 „Изобр. с камеры“
3.
  - ▷  „Вспомог. линии“.  
 Отображаются траектории движения колес при движении по прямой и на повороте.
  - ▷  „Марк. препятств.“.  
 В зависимости от комплектации препятствия, распознанные системой контроля дистанции при парковке, отображаются с помощью маркировки.

Несколько вспомогательных функций могут быть включены одновременно.

## Вспомогательные линии парковки

### Общие положения

На изображении с камеры на дисплее управления могут дополнительно отражаться вспомогательные функции.

Несколько вспомогательных функций могут быть включены одновременно.

### Траектории движения колес по прямой

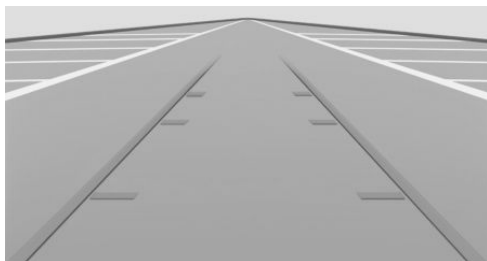

Линии полосы движения помогают водителю оценить, достаточно ли места для парковки или маневрирования на ровном дорожном полотне.

Линии полос движения непрерывно корректируются в зависимости от угла поворота рулевого колеса при движении рулевого колеса.

### Траектории движения колес при повороте

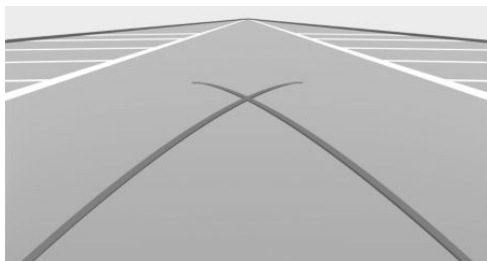

Траектории движения колес при повороте могут выводиться на изображение с видеокамеры только вместе с траекториями движения колес по прямой.

Траектории движения колес при повороте показывают минимальную траекторию поворота на ровной поверхности.

При определенном повороте рулевого колеса отображается только траектория движения колес при повороте.



### Парковка с помощью траекторий движения колес

1. Поставьте автомобиль таким образом, чтобы красная траектория движения колес при повороте входила в свободное парковочное место.
2. Поверните руль таким образом, чтобы зеленая линия полосы движения перекрывала соответствующую траекторию поворота.

### Выделение препятствия

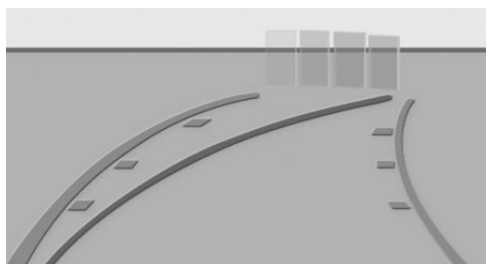

В зависимости от комплектации препятствия позади автомобиля распознаются датчиками системы контроля дистанции при парковке.

На изображении с камеры заднего вида препятствия могут быть выделены.

Цветовая маркировка уровней препятствий соответствует маркировке системы контроля дистанции при парковке.

### Настройка яркости и контраста

При включенной камере заднего вида:

1. При необходимости, наклоните контроллер вправо.
2.  „Изобр. с камеры“
3. Выберите нужную настройку.

### Физические границы работы системы

#### Системные ограничения датчиков

Дополнительная информация:

- Камеры, см. стр. 39.

#### Выключенная камера

Если камера деактивирована, например, при открытой крышке багажного отделения, изображение камеры заштриховано серым цветом.

#### Распознавание объектов

Слишком низко или высоко расположенные, выступающие объекты, например, выступы стен или грузы, не могут быть обнаружены.

В зависимости от комплектации данные системы контроля дистанции при парковке учитываются также некоторыми вспомогательными функциями.

Соблюдайте указания, приведенные в главе «Система контроля дистанции при парковке».

Показываемые на дисплее управления объекты находятся ближе, чем кажется. Не рассчитывайте расстояние до объекта по дисплею.

## Ассистент маневрирования при парковке

### Принцип действия

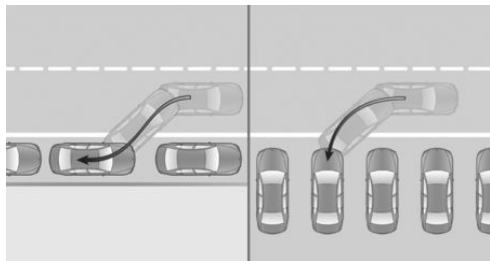

Ассистент маневрирования при парковке помогает водителю в следующих ситуациях:

- ▶ При боковой парковке параллельно дорожному полотну, продольная парковка.
- ▶ При парковке задним ходом перпендикулярно дорожному полотну, перпендикулярной парковке. Система ориентируется на середину свободного парковочного места.

Ультразвуковые датчики сканируют окружающее пространство с обеих сторон автомобиля при медленном прямом движении передним ходом. Подходящие парковочные места определяются на основе данных об обнаруженных объектах, например припаркованных автомобилях. Отображается статус системы.

### Общие положения

#### Принцип действия

Принцип действия и управление системы делятся на следующие этапы:

- ▶ Поиск парковочного места.
- ▶ Включение.
- ▶ Парковка.

Статус системы и необходимые указания о выполнении действий отображаются на дисплее управления.

#### Поиск парковочного места

Поиск парковочного места всегда активен при медленном прямом движении передним ходом, даже при отключенной системе. При определенных обстоятельствах с отключенной системой индикаторы на дисплее управления отображаются серым цветом.

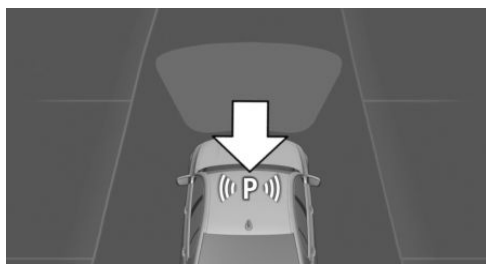

(P) Ассистент маневрирования при парковке активирован, идет поиск парковочного места.

Подходящие парковочные места отображаются на дисплее управления на дорожном полотне рядом со значком автомобиля. При активном парковочном ассистенте подходящие парковочные места выделяются светлым цветом и звучит звуковой сигнал.

При однозначно распознанных промежутках при поперечной или продольной парковке система автоматически задает подходящий способ парковки. При наличии свободных мест на парковке, в которых можно выполнить как продольную, так и поперечную парковку, отображается меню выбора. В этом случае выберите нужный способ парковки вручную.

#### Спортивная КПП Steptronic M

Ассистент маневрирования при парковке рассчитывает оптимальную траекторию



парковки и берет на себя в процессе парковки следующие функции:

- ▷ Рулевое управление.
- ▷ Ускорение и торможение.
- ▷ Переключение передач.

Процесс парковки выполняется автоматически.

## Указания по технике безопасности

### **ОСТОРОЖНО**

Система не освобождает водителя от личной ответственности за правильную оценку дорожной ситуации. Из-за системных ограничений система не может должным образом реагировать на все дорожные ситуации без участия водителя. Существует опасность аварии. Адаптируйте манеру вождения к ситуации на дороге. Также следите за окружающей дорожной обстановкой и в соответствующих ситуациях действуйте незамедлительно.

### **ОСТОРОЖНО**

Система не помогает избежать наезда на бордюр. Существует опасность травмирования или повреждения имущества. Следите за дорожной обстановкой и в соответствующих ситуациях действуйте незамедлительно.

Кроме того, действуют указания по технике безопасности системы контроля дистанции при парковке.

Дополнительная информация:

Система контроля дистанции при парковке, см. стр. 307.

## Обзор

### Кнопка в автомобиле



 Кнопка парковочного ассистента

### Датчики

Управление системой осуществляется с помощью следующих датчиков:

- ▷ Ультразвуковые датчики в переднем/заднем бампере.
- ▷ Боковые ультразвуковые датчики.

Дополнительная информация:

Датчики автомобиля, см. стр. 39.

## Необходимые для работы условия

### Для измерения свободных промежутков

- ▷ Прямое движение передним ходом со скоростью не выше около 35 км/ч.
- ▷ Максимальное расстояние до ряда запаркованных автомобилей: 1,5 м.

### Подходящее парковочное место

Продольная парковка:

- ▷ Минимальная длина распознанного объекта, например паркующегося автомобиля, примерно 1 м
  - ▷ Минимальная длина промежутка между двумя объектами: собственная длина транспортного средства плюс ок. 0,8 м.
  - ▷ Минимальная глубина: ок. 1,5 м.
- Перпендикулярная парковка:

- ▷ Минимальная длина распознанного объекта, например паркующегося автомобиля, примерно 1 м
- ▷ Минимальная ширина промежутка: собственная ширина транспортного средства плюс ок. 0,7 м.
- ▷ Минимальная глубина: собственная длина транспортного средства.  
Глубину промежутков при поперечной парковке водитель должен оценивать самостоятельно. Из-за технических ограничений система может определить глубину промежутков при поперечной парковке только приблизительно.

## Процесс парковки

- ▷ Двери и крышка багажника закрыты.
- ▷ Ремень безопасности сиденья водителя пристегнут.

## Включение/выключение

### Включение с помощью кнопки

 Нажмите кнопку парковочного ассистента.

Загорается светодиод.

На дисплее управления отображается текущее состояние поиска парковочного места.

 Ассистент маневрирования при парковке активировался автоматически.

## Включение при включении передачи заднего хода

1. Включите задний ход.  
На дисплее управления отображается текущее состояние поиска парковочного места.
2. При необходимости активируйте:  „Ассис. парковки“

## Включение через iDrive

Индикация камеры заднего вида или вид системы контроля дистанции при парковке должны быть активными.

1. Наклоните контроллер вправо.
2. На дисплее управления активируйте ассистент маневрирования при парковке:  „Ассис. парковки“





## Выключение

Систему можно выключить вручную:

 Нажмите кнопку парковочного ассистента.

Светодиод гаснет.

## Статус системы

Сим-вол	Значение
	Серый: система недоступна.
	Белый: система доступна, но не активирована.
	Система активирована.
	Функция поиска парковочного места активна.
	Процесс парковки активен. Система принимает управление на себя.



## Включение/выключение звукового сигнала для подходящих парковочных мест

1. „CAR“
2. „Настройки“
3. „Сист. помощи водит.“
4. „Парковка и маневрирование“
5. „Ассистент парковки“
6. „Сигнал при обнар. парк. места“

## Звуковые сигналы системы контроля дистанции при парковке

В зависимости от экспортного исполнения при автоматическом процессе парковки раздается прерывистый звуковой сигнал системы контроля дистанции при парковке.

Если расстояние до распознанного объекта менее прим. 20 см, раздается непрерывный звуковой сигнал.

## Парковка с помощью ассистента маневрирования при парковке

1. Для поиска парковочного места двигайтесь со скоростью примерно до 35 км/ч на максимальном расстоянии 1,5 м до припаркованных автомобилей.

 Функция поиска парковочного места активирована.

Статус поиска парковочного места и возможные парковочные места отображаются на дисплее управления.

2. Включите заднюю передачу или нажмите кнопку ассистента парковки.

 Ассистент маневрирования при парковке активирован.

3. Выберите предложенное парковочное место для процесса парковки на дисплее управления.

 Процесс парковки активен. Система принимает управление на себя.



4. Следуйте указаниям на дисплее управления.

По окончании процедуры парковки рычаг селектора перейдет в положение P. Завершение процесса парковки отображается на дисплее управления.

5. Откорректируйте при необходимости парковочное положение.

## Ручное прерывание работы ассистента маневрирования при парковке

В любое время можно прекратить работу ассистента маневрирования при парковке:

- ▶  Нажмите кнопку парковочного ассистента.
- ▶  „Ассис. парковки“: выберите символ на дисплее управления.

## Автоматическое прерывание работы ассистента маневрирования при парковке

Система автоматически прерывает работу в следующих ситуациях:

- ▶ При удерживании рулевого колеса или при самостоятельном управлении.
- ▶ Или при заснеженном или скользком дорожном полотне.
- ▶ При необходимости при наличии сложных препятствий, например, бордюрный камень.
- ▶ При неожиданно возникающих препятствиях.
- ▶ Система контроля дистанции при парковке показывает слишком малые расстояния.
- ▶ При превышении максимального количества движений для паркования или длительности парковки.

- ▷ При переключении на другие функции на дисплее управления.
- ▷ Указатель поворота включается на стороне, противоположной стороне парковки.
- ▷ При открытой крышке багажника.
- ▷ При открытых дверях.
- ▷ При включении стояночного тормоза.
- ▷ При ускорении.
- ▷ Педаль тормоза во время неподвижного состояния автомобиля остается нажатой дольше.
- ▷ При снятии ремня безопасности водителя.

Отображается сообщение системы контроля параметров автомобиля.

## Продолжение процесса парковки

Прерванный процесс парковки можно продолжить при необходимости.

Для этого заново активируйте ассистент маневрирования при парковке и следуйте инструкциям на дисплее управления.

## Физические границы работы системы

### Указание по технике безопасности

#### ОСТОРОЖНО

Из-за таких ограничений система может не функционировать или функционировать неправильно, с задержкой или необоснованно. Существует опасность аварии или повреждения имущества. Соблюдайте указания по физическим границам работы системы и при необходимости активно вмешивайтесь.

## Система помощи при парковке отсутствует

Ассистент маневрирования при парковке не поддерживает парковку в следующих ситуациях:

- ▷ На узких поворотах.
- ▷ Для парковочных мест, которые обозначены на асфальте только линиями. Система ориентируется по объектам.
- ▷ Для диагональных парковочных мест.

## Системные ограничения датчиков

Дополнительная информация:

- ▷ Ультразвуковые датчики, см. стр. 41.

## Функциональные ограничения

Функция может быть ограничена, например, в следующих ситуациях:

- ▷ На неровном основании, например, на щебеночном покрытии.
- ▷ На скользком основании.
- ▷ На крутых подъемах и склонах.
- ▷ При наличии лиственной кучи или сугроба на парковочном месте.
- ▷ С смонтированным аварийным запасным колесом.
- ▷ При изменении уже измеренного парковочного места.
- ▷ При наличии ям или канав, например, на окраине порта.
- ▷ Возможно распознавание свободных парковочных мест, которые являются неподходящими, и нераспознавание подходящих свободных парковочных мест.

## Сбой в работе

Отображается сообщение системы контроля параметров автомобиля.

Отказ ассистента маневрирования при парковке. Обратитесь на авторизованную





СТОА, другую квалифицированную СТОА или специализированную СТО для проверки системы.

## Ассистент движения задним ходом

### Принцип действия

Ассистент движения задним ходом поддерживает водителя при движении задним ходом, например при выезде из мест с плохим обзором и узких парковочных мест и при сложных ситуациях на дороге.

Автомобиль сохраняет траекторию последних движений. По этой сохраненной траектории движения автомобиль может выехать обратно в режиме автоматизированного управления.

### Общие положения

При обратном движении по сохраненной траектории система принимает управление на себя.

Водитель обеспечивает движение автомобиля нажатием на педали акселератора и тормоза.

Ассистент движения задним ходом использует органы управления и датчики системы контроля дистанции при парковке и ассистента маневрирования при парковке.

Дополнительная информация:

- ▶ Система контроля дистанции при парковке, см. стр. 307.
- ▶ Ассистент маневрирования при парковке, см. стр. 316.

## Указания по технике безопасности

### ОСТОРОЖНО

Система не освобождает водителя от личной ответственности за правильную оценку дорожной ситуации. Из-за системных ограничений система не может должным образом реагировать на все дорожные ситуации без участия водителя. Существует опасность аварии. Адаптируйте манеру вождения к ситуации на дороге. Также следите за окружающей дорожной обстановкой и в соответствующих ситуациях действуйте незамедлительно.

Кроме того, действуют указания по технике безопасности системы контроля дистанции при парковке и ассистента маневрирования при парковке.

Дополнительная информация:

- ▶ Система контроля дистанции при парковке, см. стр. 307.
- ▶ Ассистент маневрирования при парковке, см. стр. 316.

## Необходимые для работы условия

- ▶ Для сохранения траектории проедьте вперед без перерыва.
- ▶ Сохраняется не более 50 м.
- ▶ Для сохранения отрезка пути двигайтесь со скоростью не более 36 км/ч.
- ▶ Активирована система динамического контроля устойчивости.

## Обратное движение в режиме автоматического управления

1. При включенной функции Готовности к движению и неподвижно стоящем автомобиле включите заднюю передачу или

нажмите на кнопку парковочного ассистента.

2. Наклоните контроллер вправо.
3. „Асс.дв.задн.хода“  
Система принимает управление на себя.
4. Следуйте указаниям на дисплее управления.
5. Уберите руки с руля и осторожно трогайтесь с места, управляя движением с помощью педалей акселератора и тормоза.



При движении назад контролируйте пространство вокруг автомобиля. При появлении препятствий немедленно остановитесь и примите управление автомобилем на себя. Соблюдайте указания системы контроля дистанции при парковке.

6. Не позднее момента возврата в обычное дорожное движение остановитесь и примите управление автомобилем на себя, например, путем включения передней передачи.

В конце сохраненного участка дороги раздается звуковой сигнал и отображается указание водителю принять управление на себя.

## Ручное прерывание работы ассистента движения задним ходом

Движение задним ходом, поддерживаемое ассистентом движения задним ходом, можно прерывать вручную:

- ▷ Через сенсорный экран:  
 „Асс.дв.задн.хода“
- ▷  Нажмите кнопку.

## Автоматическое прерывание работы ассистента движения задним ходом

Система автоматически прерывает работу в следующих ситуациях:

- ▷ При удерживании рулевого колеса или при самостоятельном управлении.
- ▷ При включении передней передачи.
- ▷ При активации или вмешательстве в работу систем регулировки движения или систем помощи водителю.
- ▷ Через несколько минут на неподвижно стоящем автомобиле.
- ▷ Автомобиль при движении задним ходом покидает сохраненную полосу движения, например при максимальном угле поворота рулевого колеса.
- ▷ Индикация на дисплее управления прекрывается сообщениями, например о входящих вызовах.

## Физические границы работы системы

- ▷ При нормальном дорожном движении или препятствии немедленно остановитесь и берите управление автомобилем на себя.
- ▷ Максимальная скорость при движении задним ходом ограничена примерно 9 км/ч.  
При превышении максимальной скорости выдается предупреждение и, при необходимости, функция отключается.
- ▷ С сохраненным отрезком пути, пройденным с большими углами поворота рулевого колеса, функционирование системы при движении назад ограничено.
- ▷ Кроме того, действуют предельные значения системы контроля дистанции при парковке и ассистента маневрирования при парковке.

Различные факторы могут приводить к отклонениям вбок при движении назад по сохраненному отрезку пути. К ним относятся, например, следующие факторы:

- ▷ Движения рулевого колеса у неподвижно стоящего автомобиля при сохранении отрезка пути.
- ▷ Скорость не адаптируется к отрезку пути.
- ▷ Определенные свойства дорожного полотна: например уклоны или подъемы.

## Круговой обзор

### Принцип действия

Функция кругового обзора использует различные камеры автомобиля, например камеру заднего вида и переднюю видеокамеру, для помощи при парковке и маневрировании. В зависимости от вида на дисплее управления отображается пространство вокруг автомобиля или его часть.

### Общие положения

Несколько камер распознают зону из различных выбранных перспектив.

Могут отображаться следующие перспективы камер:

- ▷ Функция автоматической перспективы камеры меняет перспективу в зависимости от дорожной ситуации.
- ▷ Камера заднего вида показывает зоны позади автомобиля.
- ▷ Вид боковых сторон кузова справа и слева показывает зоны по бокам автомобиля.
- ▷ Функция произвольной перспективы камеры, перемещаемой с помощью iDrive,

показывает отмеченные на круговой траектории перспективы.

- ▷ Панорамный обзор показывает поперечное дорожное движение в зависимости от включенной в данный момент передачи.

### Указание по технике безопасности

#### ОСТОРОЖНО

Система не освобождает водителя от личной ответственности за правильную оценку дорожной ситуации. Из-за системных ограничений система не может должным образом реагировать на все дорожные ситуации без участия водителя. Существует опасность аварии. Адаптируйте манеру вождения к ситуации на дороге. Также следите за окружающей дорожной обстановкой и в соответствующих ситуациях действуйте незамедлительно.

## Обзор

### Кнопки в автомобиле



 Кнопка парковочного ассистента

 Панорамный обзор

## Датчики

Управление системой осуществляется с помощью следующих датчиков:

- ▷ Передняя видекамера.
- ▷ Камеры в наружных зеркалах заднего вида.
- ▷ Камера заднего вида.

Дополнительная информация:

Датчики автомобиля, см. стр. 39.

## Включение/выключение

### Автоматическое включение

Система включается автоматически, если при работающем двигателе рычаг селектора устанавливается в положение R.

Отображается перспектива камеры, соответствующая дорожной ситуации.

Дополнительная информация:

Система контроля дистанции при парковке (PDC), включение/выключение, см. стр. 308.

### Включение и выключение вручную

 Нажмите кнопку парковочного ассистента.

- ▷ ВКЛ.: загорается светодиод.
- ▷ ВЫКЛ.: светодиод гаснет.

В зависимости от оснащения при включении задней передачи камера заднего вида не отключается.

### Автоматически отключается при движении передним ходом

Система отключается после прохождения определенного расстояния или при превышении определенной скорости.

Когда возникнет необходимость, снова включите систему.

## Индикация на дисплее управления

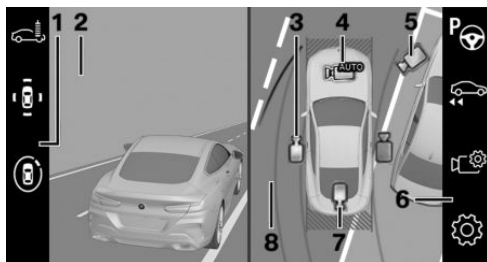

### Обзор



- 1 Панель управления, слева
- 2 Изображение с камеры
- 3 Вид боковых сторон кузова
- 4 Автоматическая перспектива камеры
- 5 Подвижная, свободная перспектива камеры
- 6 Панель управления, справа
- 7 Камера заднего вида
- 8 Окно выбора

### Левая панель управления

Через левую панель управления различные виды могут быть выбраны напрямую посредством iDrive. Для этого, при необходимости, наклоните контроллер влево.

- ▷  „Парковка“: зона вокруг автомобиля.
- ▷  „3D-изображение“: свободная камера.
- ▷  „Мойка“.

### Вид боковых сторон кузова

Вид боковых сторон кузова можно выбрать для правой или левой стороны автомобиля.

Этот вид отображает боковое пространство и помогает водителю выровнять положение автомобиля относительно бордюра или других боковых препятствий.

Вид боковых сторон кузова обеспечивает обзор сзади вперед и при опасности автоматически фокусируется на возможных препятствиях.

### Автоматическая перспектива камеры

Автоматическая перспектива камеры показывает вид в зависимости от управления в соответствующем направлении движения.

Эта перспектива адаптируется к соответствующей дорожной ситуации.

Если распознаны препятствия, это окно переключается на неподвижное изображение зоны перед и за бампером или при необходимости переключается на вид боковых сторон кузова.

### Подвижная, свободная перспектива камеры

При выборе подвижной перспективы камеры на дисплее управления отображается круговая траектория.



Посредством вращения контроллера или с помощью сенсорной функции на круговой траектории можно выбрать определенные перспективы.





Текущая перспектива обозначается значком камеры.

Для выхода из функции отведите контроллер в сторону и выберите другой вид камеры.

### Правая панель управления

Через правую панель управления посредством iDrive могут быть активированы вспомогательные функции и осуществлены настройки. Для этого, при необходимости, наклоните контроллер вправо.

- ▷  „Ассис. парковки“.
- ▷  „Асс.дв.задн.хода“.
- ▷  „Изобр. с камер“:

- ▷  „Яркость“.
- ▷  „Контраст“.
- ▷  „Вспомог. линии“.
- ▷  „Марк. препятств.“.
- ▷  „Настройки“: выполнение настроек, например, для использования точек активации при панорамном обзоре.

### Камера заднего вида

Камера заднего вида помогает при парковке задним ходом и маневрировании. Для этого на дисплее управления отображается зона позади автомобиля.

### Окно выбора

В окне выбора можно выбрать отдельные перспективы камеры с помощью iDrive.

### Вспомогательные линии парковки

#### Общие положения

На изображении с камеры на дисплее управления могут дополнительно отражаться вспомогательные функции.

Несколько вспомогательных функций могут быть включены одновременно.

#### Траектории движения колес по прямой

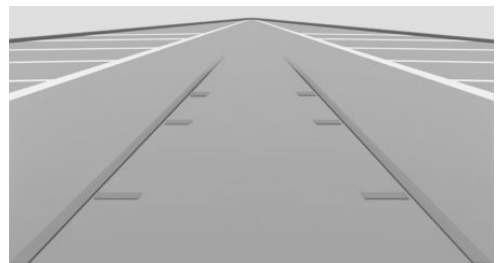

Линии полосы движения помогают водителю оценить, достаточно ли места для парковки или маневрирования на ровном дорожном полотне.

Линии полос движения непрерывно корректируются в зависимости от угла пово-

рота рулевого колеса при движении рулевого колеса.

### Траектории движения колес при повороте

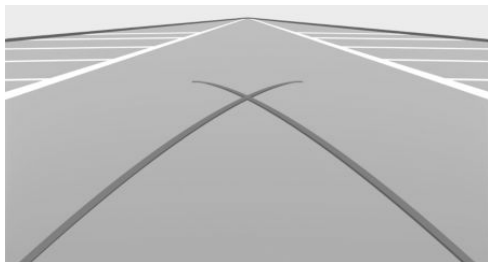

Траектории движения колес при повороте могут выводиться на изображение с видеокамеры только вместе с траекториями движения колес по прямой.

Траектории движения колес при повороте показывают минимальную траекторию поворота на ровной поверхности.

При определенном повороте рулевого колеса отображается только траектория движения колес при повороте.

### Парковка с помощью траекторий движения колес

1. Поставьте автомобиль таким образом, чтобы красная траектория движения колес при повороте входила в свободное парковочное место.
2. Поверните руль таким образом, чтобы зеленая линия полосы движения перекрывала соответствующую траекторию поворота.

### Выделение препятствия

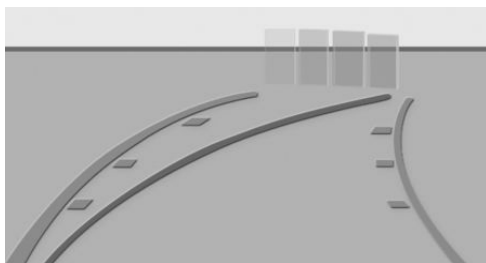

Препятствия позади автомобиля распознаются датчиками системы контроля дистанции при парковке.

Выделенные препятствия могут отображаться на изображении с камеры.

Цветовая маркировка уровней препятствий соответствует маркировке системы контроля дистанции при парковке.

### Вид моечной установки

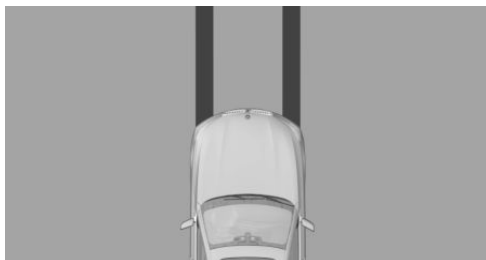

Вид моечной установки помогает при въезде в моечную установку за счет отображения собственной полосы движения.

### Боковые датчики аварийного сближения при парковке

#### Принцип действия

Боковая система контроля дистанции при парковке автоматически отображается при включенной автоматической перспективе камеры. Функция показывает препятствия, находящиеся рядом с автомобилем.



## Индикация



Для защиты боковых сторон кузова выделенные препятствия отображаются сбоку автомобиля.

- ▶ Отсутствие разметки: препятствия не распознаны.
- ▶ Цветная разметка: предупреждение о распознанных препятствиях.

### Границы боковых датчиков аварийного сближения при парковке

Система показывает только неподвижные препятствия, которые были распознаны датчиками при проезде мимо.

Система не распознает, движется ли препятствие. Поэтому разметка на дисплее при остановке через определенное время больше не отображается. Зона рядом с автомобилем должна быть распознана заново.

## Угол раскрытия двери

### Принцип действия

При активированной маркировке препятствия круговой обзор отображает неподвижные препятствия, ограничивающие угол открытия дверей.

Система не предупреждает о приближающихся участниках движения.

## Индикация



При положении рычага селектора Р отображается максимальный угол раскрытия дверей. Пока автомобиль движется, вместо угла открытия дверей отображаются вспомогательные линии парковки.

### Границы отображения

По техническим причинам окружающее автомобиль пространство отображается искаженно.

Также, если символы для угла открытия дверей на дисплее управления не перекрывают других объектов, то при парковке рядом с другими объектами учитывайте следующее:

По причине перспективы выступающие объекты или объекты, находящиеся выше, могут оказаться ближе, чем они отображены на дисплее управления.

## Настройка яркости и контраста

При включенном круговом или панорамном обзоре можно регулировать яркость и контраст.

1. При необходимости, наклоните контроллер вправо.
2.  „Изобр. с камеры“
3. Выберите нужную настройку.

## Функциональные ограничения

В следующих ситуациях систему можно использовать только с ограничениями:

- ▷ При плохом освещении.
- ▷ При загрязнении камер.
- ▷ При открытой двери.
- ▷ При открытой крышке багажника.
- ▷ При сложенных наружных зеркалах заднего вида.

Заштрихованные серым цветом области с символом на изображении с камеры обозначают зоны, не отображенные в настоящий момент, например открытую дверь.

## Физические границы работы системы

### Системные ограничения датчиков

Дополнительная информация:

- ▷ Камеры, см. стр. 39.

### Непросматриваемые зоны

Из-за угла обзора камера может не зафиксировать поверхность под автомобилем.

### Распознавание объектов

Слишком низко или высоко расположенные, выступающие объекты, например, выступы стен или грузы, не могут быть обнаружены.

Данные системы контроля дистанции при парковке учитываются также некоторыми вспомогательными функциями.

Соблюдайте указания, приведенные в главе «Система контроля дистанции при парковке».

Показываемые на дисплее управления объекты находятся ближе, чем кажется. Не рассчитывайте расстояние до объекта по дисплею.

Дополнительная информация:

Система контроля дистанции при парковке, см. стр. 307.

## Сбой в работе

Выход камеры из строя отображается на дисплее управления.



Отображается символ желтого цвета, и зона действия вышедшей из строя камеры отображается на дисплее управления черным цветом.

## Панорамный обзор

### Принцип действия

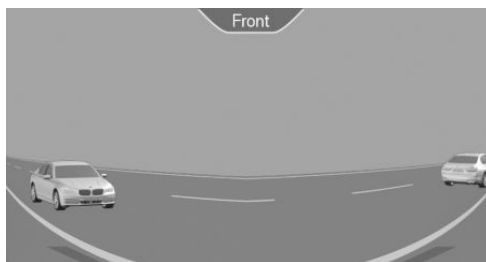

При съезде на непросматриваемую дорогу и на перекрестках панорамный обзор позволяет заранее увидеть движущийся в поперечном направлении транспорт.

### Общие положения

Участники движения, закрытые боковыми препятствиями, распознаются с места водителя слишком поздно. Для улучшения обзора камеры распознают боковую область вокруг автомобиля и область позади него. Желтые линии на дисплее показывают передний и задний конец автомобиля.

Изображение с камер в некоторых зонах в разной степени сильно искажено, поэтому его нельзя использовать для оценки расстояний.

В зависимости от оснащения эта функция может использоваться только при движении передним ходом.

Дополнительная информация:



Круговой обзор, см. стр. 323.

## Указание по технике безопасности

### **ОСТОРОЖНО**

Система не освобождает водителя от личной ответственности за правильную оценку дорожной ситуации. Из-за системных ограничений система не может должным образом реагировать на все дорожные ситуации без участия водителя. Существует опасность аварии. Адаптируйте манеру вождения к ситуации на дороге. Также следите за окружающей дорожной обстановкой и в соответствующих ситуациях действуйте незамедлительно.

## Обзор

### Кнопка в автомобиле



 Панорамный обзор

### Датчики

Управление системой осуществляется с помощью следующих датчиков:

- ▷ Передняя видеокамера.
- ▷ В зависимости от оснащения: камера заднего вида.

Дополнительная информация:  
Датчики автомобиля, см. стр. 39.

## Индикация на дисплее управления



Нажмите кнопку при работающем двигателе.

В зависимости от направления движения отображается изображение с соответствующей камеры:

- ▷ „Спер.“: изображение с передней камеры.
- ▷ „Сзади“: изображение с задней камеры.

В зависимости от оснащения предупреждение о поперечном движении с помощью радарных датчиков может сообщать о приближающихся автомобилях.

Дополнительная информация:

Предупреждение о поперечном движении, см. стр. 330.

## С навигационной системой: точки активации

### Принцип действия

При наличии сигнала GPS местоположения, в которых панорамный обзор будет включаться автоматически, можно сохранять в качестве точек активации.

### Общие положения

Можно сохранить до десяти точек активации.

При движении передним ходом точки активации можно использовать для передней камеры.



### Сохранение точек активации

1. Переместитесь в положение, в котором система должна включаться, и остановитесь.
2. Нажмите кнопку .
3. Наклоните контроллер вправо.



4. „Точка активации“  
Отображается текущее положение.
5. „Сохранить точку активации“  
Точки активации, по возможности, сохраняются с какими-либо данными из указанных ниже:
  - ▷ Населенный пункт.
  - ▷ Населенный пункт и улица.
  - ▷ Координаты GPS.

### Применение точек активации



Применение точек активации можно включить и выключать.

1. Нажмите кнопку  .
2. Наклоните контроллер вправо.
3.  „Настройки“
4. „Панорамный обзор на базе GPS“
5. „Панорамный обзор будет автоматически включаться в указанных точках активации.“

### Отображение точек активации

1. Нажмите кнопку  .
2. Наклоните контроллер вправо.
3.  „Упорядочить точки“  
Отображается список всех точек активации.

### Переименование или удаление точек активации

1. Нажмите кнопку  .
2. Наклоните контроллер вправо.
3.  „Упорядочить точки“  
Отображается список всех точек активации.

4. При необходимости выберите точку активации.
5. Выберите нужную настройку.

### Функциональные ограничения

Действуют дополнительные ограничения функционирования системы кругового обзора (Surround View).

Дополнительная информация:  
Круговой обзор, см. стр. 323.

### Физические границы работы системы

Действуют пределы системы кругового обзора.

Дополнительная информация:  
Круговой обзор, см. стр. 323.

## Предупреждение о поперечном движении

### Принцип действия

При съезде на непросматриваемую дорогу или с перпендикулярной парковки предупреждение о поперечном движении распознает приближающихся сбоку участников дорожного движения раньше, чем это возможно с сиденья водителя.



## Общие положения

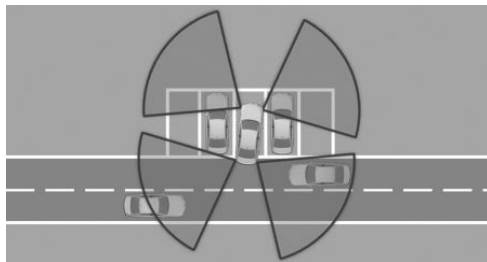

Два радарных датчика в заднем бампере контролируют пространство за автомобилем.

Система показывает, когда приближаются другие участники движения.

В зависимости от комплектации также контролируется область вокруг автомобиля перед ним. Для этого два других радиолокационных датчика находятся в переднем бампере.

## Указание по технике безопасности

### **ОСТОРОЖНО**

Система не освобождает водителя от личной ответственности за правильную оценку дорожной ситуации. Из-за системных ограничений система не может должным образом реагировать на все дорожные ситуации без участия водителя. Существует опасность аварии. Адаптируйте манеру вождения к ситуации на дороге. Следите за ситуацией на дороге, всегда оставайтесь готовыми к рулевому управлению и торможению, в соответствующих ситуациях активно действуйте.

## Обзор

### Кнопка в автомобиле



 Кнопка парковочного ассистента

### Датчики

Управление системой осуществляется с помощью следующих датчиков:

- ▶ Боковые радиолокационные датчики, задние.
- ▶ В зависимости от оснащения: боковые радиолокационные датчики, передние.



Дополнительная информация:

Датчики автомобиля, см. стр. 39.

## Включение/выключение

### Включение/выключение системы

#### С помощью кнопки

1.  Нажмите кнопку парковочного ассистента.
2. Наклоните контроллер вправо.
3.  „Настройки“
4. „Предупр. о попереч. движении“
5. „Предупреждение о поперечном движении“

## Через iDrive

1. „CAR“
2. „Настройки“
3. „Сист. помощи водит.“
4. „Парковка и маневрирование“
5. „Предупр. о попереч. движении“
6. „Предупреждение о поперечном движении“

## Автоматическое включение

Если система активирована на дисплее управления, она включается автоматически при активации системы контроля дистанции при парковке или панорамного обзора и включении передачи.

При включенной задней передаче система включается сзади.

В зависимости от комплектации, при включенной передней передаче система включается спереди.

## Автоматическое выключение

Система автоматически выключается в следующих ситуациях:

- ▶ При превышении скорости пешехода.
- ▶ При прохождении определенного расстояния.
- ▶ При активном процессе парковки с помощью парковочного ассистента.

## Предупреждение

### Общие положения

На дисплее управления появляется соответствующая индикация, при необходимости подается звуковой сигнал и загорается сигнальная лампа в наружном зеркале.

## Сигнальная лампа в наружном зеркале



Сигнальная лампа в наружном зеркале мигает, когда задние датчики распознают автомобиль, а собственный автомобиль движется назад.

## Индикация в окне системы контроля дистанции при парковке



Если датчики распознают автомобиль, соответствующая крайняя область в окне системы контроля дистанции при парковке мигает красным цветом.

## Индикация в виде с видеокамеры

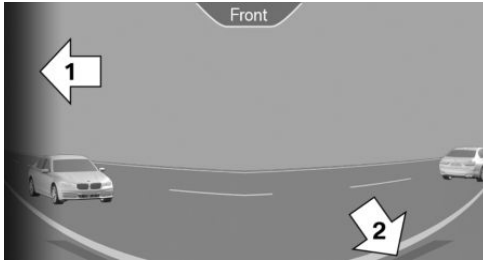

Соответствующая крайняя область, стрелка 1, в виде с видеокамеры мигает красным цветом, когда датчики распознают автомобили.

Желтые линии, стрелка 2, обозначают бампер вашего автомобиля.

## Звуковой предупреждающий сигнал

В дополнение к оптической индикации звучит предупреждающий сигнал, когда собственный автомобиль движется в соответствующем направлении.

## Физические границы работы системы

### Системные ограничения датчиков

Дополнительная информация:

- ▷ Радиолокационные датчики, см. стр. 40.

### Функциональные ограничения

Функция может быть ограничена, например, в следующих ситуациях:

- ▷ На узких поворотах.
- ▷ Объекты, движущиеся в поперечном направлении, движутся очень медленно или очень быстро.
- ▷ Если в зоне обзора датчиков находятся другие объекты, которые закрывают поперечный транспорт.

## Дистанционный 3D-обзор

### Принцип действия

Приложение My BMW и изображение с камеры кругового обзора при соответствующем оснащении позволяют отображать пространство вокруг автомобиля на мобильном конечном устройстве.

Функция отображает моментальный снимок ситуации.

### Датчики

Управление системой осуществляется с помощью следующих датчиков:

- ▷ Передняя видеокамера.
- ▷ Камеры в наружных зеркалах заднего вида.
- ▷ Камера заднего вида.

Дополнительная информация:

Датчики автомобиля, см. стр. 39.

### Необходимые для работы условия

- ▷ Передача данных должна быть включена.  
Защита данных, см. стр. 71.
- ▷ На мобильном конечном устройстве должно быть установлено приложение My BMW.
- ▷ Страны с доступом к ConnectedDrive: должен быть активирован профиль водителя с существующей учетной записью ConnectedDrive.  
Профили водителей, см. стр. 72.

## Включение/выключение функции

### Включить/выключить с другими функциями

1. „CAR“
2. „Настройки“
3. „Общие настройки“
4. „Защита данных“
5. Выберите нужную настройку.

### Включить/выключить отдельно

#### Предварительная настройка

1. „CAR“
2. „Настройки“
3. „Общие настройки“
4. „Защита данных“
5. „Индивидуальный выбор служб“
6. „Прилож. и портал My BMW“
7. „Remote 3D View“

#### Включение/выключение

1. „CAR“
2. „Настройки“
3. „Общие настройки“
4. „Защита данных“
5. „Индивидуальный выбор“

## Системные ограничения датчиков

Дополнительная информация:

- ▷ Камеры, см. стр. 39.

## Функциональные ограничения

Функция может быть ограничена или недоступна, например, в следующих ситуациях:

- ▷ При открытой двери или крышке багажника. Темные поверхности на отобра-

жении обозначают области, которые система не может увидеть.

- ▷ Со сложенными вручную наружными зеркалами.
- ▷ При выполнении других функций камерами автомобиля.
- ▷ Автомобиль движется со скоростью, превышающей скорость пешехода.
- ▷ Функция может быть доступна не во всех странах.
- ▷ По причине защиты данных эта функция может выполняться только три раза в два часа.



# Комфорт движения

## Оснащение автомобиля

В этой главе описаны все варианты серийного, экспортного и специального оборудования, которые предлагаются в модельном ряду. Поэтому описывается также комплектация и функции, которые отсутствуют в автомобиле, например, в связи с выбранной специальной комплектацией или экспортным исполнением. Это также относится к важным для безопасности функциям и системам. При использовании соответствующих функций и систем соблюдайте действующие законы и правила.

## Компоненты шасси

Компоненты ходовой части оптимизированы для автомобиля и его области применения и обеспечивают максимальное взаимодействие автомобиля и водителя.

## Адаптивная подвеска M

### Принцип действия

Система уменьшает движения кузова при спортивной манере вождения или на неровном дорожном полотне.

В зависимости от состояния автомобиля и манеры езды увеличивается динамика движения и комфорт движения.

### Общие положения

Система предлагает различные настройки амортизаторов.

Программа	Настройки амортизаторов
„COMFORT“	С ориентацией на комфорт.
„SPORT“	Сбалансированная.
„SPORT PLUS“	Последовательно спортивный.

## Выбор канала

### С помощью клавиши





SETUP

Нажмите кнопку и на дисплее управления выберите желаемую программу.

## Через iDrive

Необходимая программа конфигурируется для кнопок M1 или M2.

1. „CAR“
2.  „Меню M“
3. „Конфигурировать M1“ или „Конфигурировать M2“
4.  „Шасси“
5. Выберите программу.

Если конфигурация M1 или M2 активна, то настройка принимается сразу же.

Для активации желаемой конфигурации с выбранными настройками нажмите соответствующую кнопку на руле:



## Показание на комбинации приборов



Выбранная программа отображается при активной индикации виджета на панели приборов для M SETUP.

Дополнительная информация:

Виджеты на панели приборов, см. стр. [179](#).



# Кондиционирование

## Оснащение автомобиля

В этой главе описаны все варианты серийного, экспортного и специального оборудования, которые предлагаются в модельном ряду. Поэтому описывается также комплектация и функции, которые отсутствуют в автомобиле, например, в связи с выбранной специальной комплектацией или экспортным исполнением. Это также относится к важным для безопасности функциям и системам. При использовании соответствующих функций и систем соблюдайте действующие законы и правила.

## Качество воздуха

### Общие положения

Качество воздуха в салоне улучшается благодаря следующим компонентам:

- ▶ Проверка салона на отсутствие выбросов вредных веществ.
- ▶ Воздушный фильтр салона.
- ▶ Система кондиционирования для регулирования температуры, объема воздуха и режима циркуляции.
- ▶ Автономная система вентиляции.
- ▶ Автоматическая функция рециркуляции воздуха.

### Воздушный фильтр салона

Воздушный фильтр салона очищает поступающий наружный воздух или циркулирующий воздух в салоне в режиме рециркуляции воздуха.

В зависимости от комплектации:

- ▶ Пыль и пыльца отфильтровываются при подаче наружного воздуха.
- ▶ Сокращается количество ультрамелких частиц пыли.
- ▶ Отфильтровываются газообразные вредные вещества.
- ▶ Отфильтровываются микробные частицы, вирусы и аллергены.

Производитель автомобиля рекомендует менять воздушный фильтр салона при техническом обслуживании автомобиля.



## Автоматический климат-контроль

### Обзор

### Кнопки в автомобиле



### Функции кондиционера

Кнопка	Функция
	Температура.
	Максимальное охлаждение.
	Программа AUTO.

Кнопка	Функция
	Режим рециркуляции.
	Ручная регулировка интенсивности подачи воздуха. Интенсивность программы AUTO.
	Ручная регулировка распределения потоков воздуха.
	Режим оттаивания.
	Обогрев заднего стекла.
	В зависимости от комплектации:
	Обогрев сидений и подлокотников, см. стр. 141.
	или
	Активная вентиляция сидений, см. стр. 143.
	Функция охлаждения. Вызов меню кондиционирования, например, для следующих настроек: адаптация температуры для верхней части тела, система автономной вентиляции.

Отдельные функции управляются голосом, например, температура.

## Вызов меню Кондиционер

 Нажмите кнопку на верхней стороне.

Отображается меню Кондиционер.

Через меню Кондиционер можно вызвать, например, следующие функции кондиционера:

- ▷ Качество воздуха.
- ▷ Обогрев/Вентиляция.
- ▷ Автономная система вентиляции/отопления.

Для некоторых функций кондиционера могут быть заданы индивидуальные настройки, например, включение/выключение, интенсивность.

## Включение/выключение функции кондиционера



### Включение

Нажмите одну из следующих кнопок:

- ▷ Температура.
- ▷ Меню кондиционера/функции охлаждения.
- ▷ Максимальное охлаждение.
- ▷ Программа AUTO.
- ▷ Режим рециркуляции.
- ▷ Верхняя сторона кнопки: количество воздуха, вручную.
- ▷ Ручная регулировка распределения потоков воздуха.
- ▷ Оттаивание лобового стекла.

### Выключение

Система целиком:

- ▷ Кнопка со стороны водителя:
  -  Удерживайте нажатой нижнюю кнопку, пока не отключится встроенная автоматическая система отопления и кондиционирования.
- ▷ Кнопка со стороны пассажира:
  -  Нажмите и удерживайте нижнюю часть кнопки.

## Температура

### Принцип действия

Встроенная автоматическая система отопления и кондиционирования нагревает или охлаждает до настроенной температуры и затем поддерживает ее.

### Настройка температуры

С помощью кнопки:

 Для настройки нужной температуры нажмите на нижнюю или верхнюю сторону кнопки.

Через iDrive:

1. „CAR“
2. „Настройки“
3. „Климатический комфорт“
4. „Отопление/вентиляция“
5. „Водитель“ или „Передний пассажир“
6. „Температура:“
7. Настройка нужной температуры.
8. „ОК“

Избегайте частой смены температуры. В противном случае автоматический климат-контроль не будет успевать регулировать заданную температуру.

## Температура вентиляции

### Общие положения

Температура вентиляции в области верхней части тела может регулироваться.

Нагрев или охлаждение воздушным потоком вентиляции заметно ощущается в области верхней части тела, в зависимости от заданной температуры.

Установленная температура воздуха в салоне для водителя и пассажиров в результате этого не изменяется.

## Регулировка температуры вентиляции

1. „CAR“
2. „Настройки“
3. „Климатический комфорт“
4. „Отопление/вентиляция“
5. „Водитель“ или „Передний пассажир“
6. „Регулировка температуры“
7. Настройка нужной температуры.

Настройка температуры осуществляется индивидуально, например, в сторону синего сектора — холоднее, в сторону красного — теплее.

## Функция охлаждения

### Принцип действия

Воздух в салоне охлаждается, осушается и, в зависимости от настроенной температуры, снова подогревается.

### Необходимое для работы условие

Охлаждение салона возможно только при включенной Готовности к движению.

## Включение/выключение функции кондиционера

С помощью кнопки:

 Нажмите кнопку на нижней стороне.

Через iDrive:

1. „CAR“
2. „Настройки“
3. „Климатический комфорт“
4. „Отопление/вентиляция“
5. „Кондиционирование“

При определенных погодных условиях после включения Готовности к движению возможно кратковременное запотевание лобового и боковых стекол.

Режим охлаждения включается автоматически вместе с программой AUTO.

В режиме охлаждения вырабатывается жидкий конденсат, который выводится под автомобиль.

## Максимальное охлаждение

### Принцип действия

При включенной Готовности к движению система устанавливает минимальную температуру, оптимальное количество воздуха и режим рециркуляции.

### Необходимое для работы условие

Эта функция доступна при наружной температуре выше 0 °C и с включенной готовностью к движению.

### Включение/выключение максимального охлаждения

MAX  
A/C

Нажмите кнопку.

Светодиод горит с включенным максимальным охлаждением.

Воздух поступает из воздуховодов для верхней части тела. Поэтому откройте сопла для выхода воздуха.

Объем воздуха можно настраивать при активной программе.

## Программа AUTO

### Принцип действия

Программа AUTO осуществляет охлаждение, проветривание или обогрев салона в автоматическом режиме.

Для этого в зависимости от температуры воздуха в салоне, наружной температуры, отрегулированной желаемой температуры, а также от выбранной интенсивности количества воздуха, автоматически регули-

руется распределение воздушных потоков и температура.

### Включение/выключение автоматической программы

С помощью кнопки:

AUTO

Нажмите кнопку.

С включенной автоматической программой горит светодиод в кнопке.

Через iDrive:

1. „CAR“
2. „Настройки“
3. „Климатический комфорт“
4. „Отопление/вентиляция“
5. „Водитель“ или „Передний пассажир“
6. „Автоматическая программа“

В зависимости от выбранных настроек и внешних влияний воздух подается на лобовое стекло, на боковые стекла, в направлении верхней части тела и в пространство для ног.

Направьте боковые воздуховоды на боковые стекла.

Вместе с автоматической программой включается функция кондиционера.

Одновременно датчик запотевания следит за тем, чтобы на стеклах не конденсировалась влага.

Автоматическая программа выключается самостоятельно, если регулировка распределения воздушных потоков выполняется вручную.

### Регулировка интенсивности количества воздуха

При включенной автоматической программе можно регулировать интенсивность. При этом изменяется автоматическая регулировка количества воздуха.

С помощью кнопки:



Нажмите на нижнюю или верхнюю сторону кнопки: уменьшение или увеличение интенсивности.

Через iDrive:

1. „CAR“
2. „Настройки“
3. „Климатический комфорт“
4. „Отопление/вентиляция“
5. „Водитель“ или „Передний пассажир“
6. „Уровень“
7. Настройте нужную интенсивность.

Выбранная интенсивность отображается на дисплее кондиционера.

## Функция кондиционирования для кабриолета

При убранном складном верхе дополнительно активируется функция кондиционирования для кабриолета. В функции кондиционирования для кабриолета встроенный автоматический климат-контроль оптимизирован для движения с убраным складным верхом. Кроме того, с увеличением скорости повышается количество воздуха. Эффективность программы Cabrio существенно повышается после установки ветрозащитной стенки.

## Автоматическая функция рециркуляции воздуха

### Принцип действия

Автоматическая функция рециркуляции воздуха распознает вредные вещества в наружном воздухе. Подача наружного воздуха перекрывается, и воздух в салоне циркулирует по замкнутому кругу.

## Общие положения

При включенной системе датчик реагирует на загазованность воздуха и автоматически перекрывает подачу воздуха извне.

При выключенной системе наружный воздух постоянно проникает в салон автомобиля.

При длительном использовании режима рециркуляции качество воздуха в салоне снижается, и запотевание стекол усиливается.

При запотевании стекол выключите режим рециркуляции воздуха или протрите стекла.

## Включение/выключение автоматической функции рециркуляции воздуха

1. „CAR“
2. „Настройки“
3. „Климатический комфорт“
4. „Качество воздуха“
5. „Автоматически“

## Режим рециркуляции

### Принцип действия

При неприятном запахе с улицы или загазованности можно перекрыть подачу наружного воздуха в салон. В этом случае воздух в салоне циркулирует по замкнутому кругу.

С выключенной функцией рециркуляции воздуха в салон направляется наружный воздух.

## Включение/выключение режима рециркуляции воздуха

С помощью кнопки:



Нажмите кнопку.

С включенным режимом рециркуляции воздуха горит светодиод в кнопке.

Через iDrive:

1. „CAR“
2. „Настройки“
3. „Климатический комфорт“
4. „Качество воздуха“
5. Выберите нужную настройку:
  - ▷ „Циркуляция воздуха“
  - ▷ „Наружный воздух“

В зависимости от условий окружающей среды режим рециркуляции отключается автоматически, спустя некоторое время, чтобы предотвратить запотевание стекол.

При длительном использовании режима рециркуляции качество воздуха в салоне снижается, и запотевание стекол усиливается.

При запотевании стекол выключите режим рециркуляции воздуха или протрите стекла.

## Ручная регулировка количества воздуха

### Принцип действия

Регулировка интенсивности подачи воздуха для кондиционирования может выполняться вручную.

### Общие положения

Чтобы можно было настраивать объем воздуха вручную, вначале выключите программу AUTO.

## Ручная регулировка количества воздуха



Нажмите на нижнюю или верхнюю сторону кнопки: уменьшение или

увеличение объема подачи воздуха.

Выбранный объем воздуха отображается на дисплее кондиционера.

При необходимости количество воздуха уменьшается для сбережения ресурса аккумуляторной батареи транспортного средства.

## Ручная регулировка распределения потоков воздуха

### Принцип действия

Регулировка распределения потоков воздуха для кондиционирования может выполняться вручную.

## Ручная регулировка распределения воздушных потоков



Снова нажмите кнопку. Выберите нужную настройку:

- ▷ Стекла, область верхней части тела и пространство для ног.
- ▷ Область верхней части тела и пространство для ног.
- ▷ Пространство для ног.
- ▷ Стекла и пространство для ног.
- ▷ Оконные стекла.
- ▷ Стекла и область верхней части тела.
- ▷ Область верхней части тела.

Выборное распределение воздуха отображается на дисплее кондиционера.

## Программа SYNC

### Принцип действия

С программой SYNC настройки со стороны водителя могут применяться для стороны пассажира.

## Включение/выключение программы SYNC

1. „CAR“
2. „Настройки“
3. „Климатический комфорт“
4. „Синхронизировать“

Приведенные ниже настройки со стороны водителя могут применяться для стороны переднего пассажира:

- ▷ Температура.
- ▷ Количество воздуха.
- ▷ Распределение потоков воздуха.
- ▷ Программа AUTO.

Программа автоматически выключится, когда будут изменены настройки со стороны переднего пассажира.

## Режим оттаивания

### Принцип действия

Лед и конденсат быстро устраняются с лобового стекла и передних боковых стекол.

### Включение/выключение режима оттаивания



Нажмите кнопку.

С включенной системой горит светодиод в кнопке.

При включенной системе регулировку интенсивности подачи воздуха можно выполнять вручную.

При запотевании стекол включайте автоматическую программу или функцию кондиционера, чтобы воспользоваться преимуществами датчика запотевания. Обеспечьте возможность поступления воздуха к лобовому стеклу.

## Обогрев заднего стекла

### Принцип действия

Заднее стекло быстро очищается от льда и конденсата.

### Необходимое для работы условие

Функция доступна с включенной готовностью к движению.

### Включение/выключение обогрева заднего стекла



Нажмите кнопку. Светодиод горит с включенным обогревом заднего стекла.

Выключается обогрев автоматически, спустя некоторое время.

## Вентиляция

### Принцип действия

Направление потоков воздуха индивидуально настраивается для обеспечения прямой или непрямой вентиляции.

### Регулировка вентиляции

### Общие положения

Откройте дефлекторы и направьте их так, чтобы происходило эффективное кондиционирование.

### Прямая вентиляция

Направить поток воздуха непосредственно на пассажиров. Воздушный поток обогревает или охлаждает в зависимости от заданной температуры.

### Непрямая вентиляция

Не направлять поток воздуха непосредственно на пассажиров. В зависимости от

установленной температуры, внутреннее пространство автомобиля будет вентилироваться или нагреваться не напрямую.

## Вентиляция в передней части салона

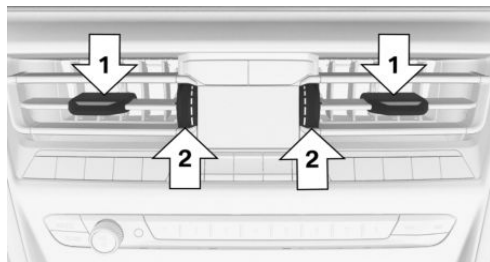

- ▷ Рычаг для изменения направления потока воздуха, стрелка 1.
- ▷ Колесико для плавного открытия и закрытия воздуховода, стрелка 2.

## Автономная система вентиляции

### Принцип действия

Автономная система вентиляции позволяет установить нужную температуру в салоне еще до начала движения. В зависимости от температуры окружающего воздуха и заданной температуры салон проветривается либо, по возможности, воздух нагревается имеющимся остаточным теплом двигателя.

### Общие положения

Систему можно включать и выключать напрямую либо путем программирования времени отъезда.

Момент включения определяется в зависимости от наружной температуры. Система включается своевременно до выбранного времени отъезда.

## Необходимые для работы условия

- ▷ Автомобиль находится в состоянии покоя или в режиме готовности к работе, но не в режиме готовности к движению.
- ▷ Аккумуляторная батарея транспортного средства достаточно заряжена.

При включенной автономной системе вентиляции аккумуляторная батарея разряжается. Поэтому максимальное время включения ограничено для сбережения ресурса аккумуляторной батареи. После пуска двигателя или непродолжительной поездки системой снова можно пользоваться.

- ▷ Проверьте правильность настройки даты и времени в автомобиле.
- ▷ Откройте дефлекторы вентиляции, чтобы мог выходить воздух.

## Прямое включение и выключение

### Общие положения

Систему можно включать или выключать разными способами.

Система автоматически отключается через некоторое время. После выключения она продолжает работать еще некоторое время.

### С помощью клавиши

#### Необходимое для работы условие

Если автомобиль находится в режиме готовности к работе, автономную вентиляцию можно включать/выключать с помощью кнопок встроенной автоматической системы отопления и кондиционирования.

#### Включение

Нажмите одну из следующих кнопок:





- ▷ Температура.
- ▷ Функция охлаждения.
- ▷ Максимальное охлаждение.
- ▷ Программа AUTO.
- ▷ Режим рециркуляции.
- ▷ Верхняя сторона кнопки: количество воздуха, вручную.
- ▷ Ручная регулировка распределения потоков воздуха.
- ▷ Оттаивание лобового стекла.

### Выключение



Нажмите и удерживайте нижнюю часть кнопки.

Система выключается после покидания и запирания автомобиля.

### Через iDrive

#### Включение

1. „CAR“
2. „Настройки“
3. „Климатический комфорт“
4. „Автономная вентиляция“
5. „Запустить сейчас“

### С помощью ключа BMW с дисплеем

#### Включение

1. Включите дисплей ключа BMW с дисплеем.
2. „Настройка кондиц.“
3. Нажмите на значок или .
4. „Активир. сейчас“
5. „Старт“

#### Выключение

1. Включите дисплей ключа BMW с дисплеем.
2. „Настройка кондиц.“

3. Нажмите на значок или .
4. „Остановить“

### Индикация

Символ	Описание
	Символ на дисплее кондиционера.
	Мигает: автономная система вентиляции включена.

### Время отъезда

#### Принцип действия

Чтобы уже в начале поездки установить комфортную температуру воздуха в салоне автомобиля, можно задать разные значения времени отъезда.

- ▷ Одноразовое время отъезда: можно установить время.  
Система включается один раз.
- ▷ Время отъезда с днем недели: можно установить время и день недели.  
Система включается в нужный день недели до заданного времени отправления.

Программирование времени отправления состоит из двух этапов:

- ▷ Установка времени отправления.
- ▷ Активация времени отправления.



Между настройкой/активацией времени отправления и запланированным временем отправления должно быть не менее 10 минут, чтобы для кондиционирования осталось достаточно времени.

## Настройка времени отъезда

### Через iDrive

1. „CAR“
2. „Настройки“
3. „Климатический комфорт“
4. „Автономная вентиляция“
5. „Расписание отправления“
6. Выберите нужное время отъезда.
7. Установите время отъезда.
8. При необходимости выберите день недели.
9. „OK“

### С помощью ключа BMW с дисплеем

1. Включите дисплей ключа BMW с дисплеем.
2. „Настройка кондиц.“
3. Нажмите на значок  или .
4. Выберите нужное время отъезда.
5. Установите время отъезда.
6. При необходимости выберите день недели.
7. „OK“

## Активация времени отъезда



### Необходимое для работы условие

Чтобы включить автономную вентиляцию к определенному времени отъезда, соответствующее время отъезда необходимо предварительно активировать.



### Через iDrive

1. „CAR“
2. „Настройки“
3. „Климатический комфорт“
4. „Автономная вентиляция“
5. „Расписание отправления“
6. Активируйте нужное время отъезда.

### С помощью ключа BMW с дисплеем

1. Включите дисплей ключа BMW с дисплеем.
2. „Настройка кондиц.“
3. Нажмите на значок  или .
4.  Нажмите на значок.
5. Активируйте нужное время отъезда.

### Индикация

,  Символ на дисплее кондиционера сигнализирует об активном времени отправления.

## Автономное кондиционирование с помощью удаленного пуска двигателя

### Принцип действия

Функция автономного кондиционирования позволяет охладить или нагреть салон до необходимой температуры перед началом движения. Для этого система автоматически выполняет охлаждение, вентиляцию или обогрев в зависимости от температуры в салоне, температуры наружного воздуха и заданной температуры. Снег и лед в случае наличия удаляются легче.

Система для этого автоматически запускает двигатель и оставляет его на некоторое время включенным.

### Указания по технике безопасности

#### ОПАСНОСТЬ

При заблокированной выхлопной трубе или недостаточной вентиляции вредные для здоровья выхлопные газы могут загрязнять среду вокруг автомобиля или

проникать внутрь автомобиля. Отработавшие газы содержат вредные вещества без цвета и запаха. В закрытых помещениях или в помещениях с плохой вентиляцией выхлопные газы могут скапливаться за пределами автомобиля. Существует опасность для жизни. Держите выхлопную трубу свободной и обеспечьте достаточную вентиляцию. Не включайте автономного кондиционирования в закрытых или плохо проветриваемых помещениях, например, в закрытых гаражах.

### **ОСТОРОЖНО**

Во время работы автономного кондиционирования температура под кузовом автомобиля может достигать высоких значений, например, из-за системы выпуска ОГ. Контакт горючих материалов с горячими деталями системы выпуска ОГ может привести к возгоранию. Существует опасность возгорания. Следите за тем, чтобы при работе системы автономного кондиционирования с деталями автомобиля не соприкасались горючие материалы, например, листва, трава, газ, бензин, масло или иные воспламеняющиеся предметы.

## Необходимые для работы условия

- ▷ Автомобиль находится в состоянии покоя или в режиме готовности к эксплуатации, но не в режиме готовности к движению.
- ▷ Аккумуляторная батарея заряжена в достаточной мере.
- ▷ Из соображений безопасности система может включаться не более двух раз подряд. Система снова находится в распоряжении, после того как была активирована и снова деактивирована готовность к движению.

рована и снова деактивирована готовность к движению.

- ▷ Достаточный уровень топлива в топливном баке.
- ▷ Закрыта крышка капота.
- ▷ Проверьте правильность настройки даты и времени в автомобиле.
- ▷ Открыты дефлекторы системы вентиляции.

## Разблокировать автоматический пуск двигателя

Перед первым использованием системы необходимо однократно разблокировать автоматический пуск двигателя. Только тогда возможно автоматическое включение двигателя для создания климатических условий в салоне автомобиля.

Через iDrive:

1. „CAR“
2. „Настройки“
3. „Климатический комфорт“
4. „Автоном. кондиц./вентил.“
5. „Дистанц. запуск двигателя“
6. „Пуск двигат. для кондиц.“
7. Подтвердите Положение об ограничении ответственности.

## Прямое включение и выключение

### Общие положения

Система автоматически отключается через некоторое время через прикл. 15 минут.

Из соображений безопасности система может включаться не более двух раз подряд. Система снова находится в распоряжении, после того как была активирована и снова деактивирована готовность к движению.

## Включение через iDrive

1. „CAR“
2. „Настройки“
3. „Климатический комфорт“
4. „Автоном. кондиц./вентил.“
5. „Запустить сейчас“

## Включение/выключение автомобильным ключом

Система может также включаться и выключаться с ключа автомобиля.

 Трижды в течение 1 секунды нажмите кнопку на ключе автомобиля.

После нажатия на кнопку на ключе автомобиля пройдет ок. 3 секунд до включения двигателя.

Для выключения системы снова нажмите кнопку три раза.

## Включение с ключа BMW с дисплеем

1. Включите дисплей ключа BMW с дисплеем.
2. „Настройка кондиц.“
3.  Нажмите на значок.
4. „Активир. сейчас“
5. „Старт“

## Выключение с ключа BMW с дисплеем

1. Включите дисплей ключа BMW с дисплеем.
2. „Настройка кондиц.“
3.  Нажмите на значок.
4. „Стоп“

## Выключение кнопкой Старт/Стоп

Система также может отключаться напрямую следующим образом: нажатием кнопки

Старт/Стоп без нажатия на педаль тормоза.

## Включение с помощью времени отправления

### Общие положения

Чтобы уже в начале поездки установить комфортную температуру воздуха в салоне автомобиля, можно задать в системе запланированные значения времени отправления.

- ▶ Одноразовое время отправления: можно установить время запланированного отправления.  
Система включается один раз.
- ▶ Время отправления и день недели: можно установить время и день недели запланированного отъезда.

Программирование времени отправления состоит из двух этапов:

- ▶ Установка времени отправления.
- ▶ Активация времени отправления.

Система включается примерно за 10 минут до настроенного времени отправления и остается включенной до 5 минут после настроенного времени отправления.

Между настройкой/активацией времени отправления и запланированным временем отправления должно быть не менее 10 минут, чтобы для кондиционирования осталось достаточно времени.

По соображениям безопасности система может включаться только один раз. Система снова находится в распоряжении, после того как была активирована и снова деактивирована готовность к движению.

Соблюдайте указания по использованию автомобиля по назначению.

Дополнительная информация:

Личная безопасность, см. стр. 9.

## Настройка времени отправления в iDrive

1. „CAR“
2. „Настройки“
3. „Климатический комфорт“
4. „Автоном. кондиц./вентил.“
5. „Расписание отправления“
6. Выберите нужное время отъезда.
7. Установите время отъезда.
8. При необходимости выберите день недели.

## Настройка времени отправления в ключе BMW с дисплеем



1. Включите дисплей ключа BMW с дисплеем.
2. „Настройка кондиц.“
3.  Нажмите на значок.
4. Выберите нужное время отъезда.
5. Установите время отъезда.
6. При необходимости выберите день недели.
7. „OK“

## Активация времени отправления в iDrive

1. „CAR“
2. „Настройки“
3. „Климатический комфорт“
4. „Автоном. кондиц./вентил.“
5. „Расписание отправления“
6. Активируйте нужное время отъезда.

## Активация времени отправления в ключе BMW с дисплеем

1. Включите дисплей ключа BMW с дисплеем.
2. „Настройка кондиц.“



3.  Нажмите на значок.
4. Активация нужного времени отъезда:  
 Нажмите на значок.

## Индикация



На панели приборов:

Двигатель работает для обеспечения функционирования автономного кондиционера. Автомобиль не готов к движению.

 ,  Символ на автоматическом климат-контроле информирует об активации времени отъезда.

 Символ мигает при включенном удаленном пуске двигателя.

## Сигналы подтверждения автомобиля

Включение системы подтверждается двукратным миганием.

Стояночные огни включены, пока включена система.

# Внутреннее оснащение

## Оснащение автомобиля

В этой главе описаны все варианты серийного, экспортного и специального оборудования, которые предлагаются в модельном ряду. Поэтому описывается также комплектация и функции, которые отсутствуют в автомобиле, например, в связи с выбранной специальной комплектацией или экспортным исполнением. Это также относится к важным для безопасности функциям и системам. При использовании соответствующих функций и систем соблюдайте действующие законы и правила.

## Встроенный универсальный пульт дистанционного управления

### Принцип действия

С помощью универсального пульта дистанционного управления, встроенного во внутреннее зеркало, можно управлять не более чем 3 функциями радиоуправляемых устройств, например, приводами гаражных дверей, шлагбаумами или системами освещения.

### Общие положения

Универсальный пульт дистанционного управления заменяет до 3 различных ручных пультов-передатчиков. Для управления необходимо запрограммировать нужные функции для кнопок на внутреннем зеркале заднего вида. Для программирования потребуется пульт управления соответствующей системы.

При продаже автомобиля в целях безопасности сначала удалите сохраненные функции.

Антенну системы с дистанционным радиоуправлением, например, привод гаражных ворот, нужно размещать по возможности вдали от металлических предметов, чтобы обеспечить оптимальное функционирование.

## Указание по технике безопасности

### ОСТОРОЖНО

При управлении системами с дистанционным радиоуправлением с помощью интегрированного универсального пульта дистанционного управления, например, гаражными воротами, возникает риск заземления конечностей. Существует опасность травмирования или повреждения имущества. При программировании и управлении следите за тем, чтобы зона перемещения соответствующего устройства оставалась свободной. Также следуйте инструкции по эксплуатации ручного радиопередатчика.

## Совместимость



При таком изображении значка на упаковке или в руководстве по эксплуатации системы, как правило, радиоуправляемое устройство совместимо с универсальным пультом дистанционного управления.

Список совместимых пультов управления доступен в интернете на сайте: [www.homelink.com](http://www.homelink.com)

HomeLink является зарегистрированным товарным знаком компании Gentex Corporation.

Интегрированное универсальное дистанционное управление не поддерживается в диапазонах частоты от 27 МГц до 40 МГц.

## Органы управления на салонном зеркале

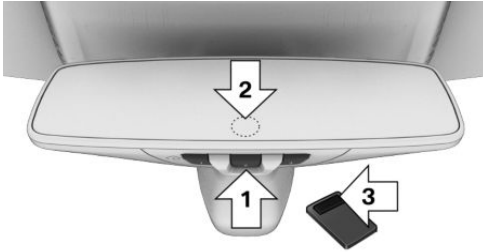

- ▶ Кнопки, стрелка 1.
- ▶ Светодиод, стрелка 2.
- ▶ Пульт управления, стрелка 3, требуется для программирования.

## Программирование

### Общие положения

Аккумулятор пульта управления в момент программирования должен быть полностью заряжен, чтобы обеспечить оптимальную сферу действия пульта интегрированного универсального дистанционного управления.

1. Включите готовность к эксплуатации.
2. Первый ввод в эксплуатацию:

Одновременно нажмите обе внешние кнопки на внутреннем зеркале заднего вида примерно на 10 секунд, пока светодиод на внутреннем зеркале заднего вида не начнет быстро мигать зеленым светом. Все запрограммированные функции кнопок на зеркале будут удалены.

3. Нажмите программируемую кнопки на внутреннем зеркале заднего вида. Светодиод на внутреннем зеркале заднего вида медленно мигает оранжевым светом.
4. Держите пульт управления управляемой системы на расстоянии прим. 2,5 до 30 см от кнопок на внутреннем зеркале заднего вида. Необходимое расстояние зависит от пульта управления.
5. Удерживайте нажатой кнопку нужной функции на пульте управления.
6. ▶ Светодиод горит зеленым: программирование завершено.  
Отпустите кнопку.

- ▶ Светодиод быстро мигает: программирование не завершено.

Клавишу на внутреннем зеркале заднего вида зажмите на 2 секунды и отпустите. Трижды повторите данный процесс для завершения программирования.

Если интегрированный универсальный пульт управления все же не готов к работе, продолжайте с пункта особенностей системы смены кода.

- ▶ Светодиод через 60 секунд не мигает зеленым светом: невозможно завершить процесс программирования.

Повторите этапы 3 - 6.

Для программирования остальных функций на других кнопках повторите шаги 3–5.

### Особенности работы в радиосистемах с переменным кодом

Если радиоуправляемой системой невозможно управлять после повторного программирования, проверьте, не использует ли управляемая система радиосистему с переменным кодом.

См. руководство по эксплуатации системы.



В устройствах с радиосистемой с переменным кодом требуется дополнительная синхронизация интегрированного универсального пульта дистанционного управления и устройства.

Информацию о возможности синхронизации см. в руководстве по эксплуатации настраиваемого устройства.

С помощью второго человека синхронизацию выполнять легче.

Синхронизация интегрированного универсального пульта дистанционного управления и устройства:

1. Автомобиль остановите в радиусе действия радиоуправляемого устройства.
2. Согласно описанию выше выполните программирование соответствующей кнопки на внутреннем зеркале заднего вида.
3. Найдите и нажмите кнопку синхронизации в настраиваемом устройстве, например, на гаражных воротах. На следующий этап остается около 30 секунд.
4. Удерживайте нажатой запрограммированную кнопку на внутреннем зеркале заднего вида примерно 3 секунды и затем отпустите. При необходимости повторите этот шаг до трех раз, чтобы завершить синхронизацию. Если синхронизация завершена, запрограммированная функция будет выполнена.

## Повторное программирование отдельных кнопок

1. Включите готовность к эксплуатации.
2. Удерживайте нажатой программируемую кнопку на внутреннем зеркале заднего вида.
3. Когда светодиод на внутреннем зеркале заднего вида после 20 секунд замигает оранжевым, отпустите клавишу.
4. Держите пульт управления управляемой системы на расстоянии прим. 2,5 до

30 см от кнопок на внутреннем зеркале заднего вида. Необходимое расстояние зависит от пульта управления.

5. Удерживайте нажатой кнопку нужной функции на пульте управления.
6. Светодиоды могут светиться разным образом.

▶ Светодиод горит зеленым: программирование завершено.  
Отпустите кнопку.

▶ Светодиод быстро мигает: пульт управления распознан, но программирование не завершено.

Клавишу на внутреннем зеркале заднего вида зажмите на 2 секунды и отпустите. Трижды повторите данный процесс для завершения программирования.

Если интегрированный универсальный пульт управления все же не готов к работе, продолжайте с пункта особенностей системы смены кода.

▶ Светодиод через 60 секунд не мигает зеленым светом: невозможно завершить процесс программирования.

Повторить шаги 3–6.

Если программирование не завершено, применяются настройки предыдущего программирования.

## Управление



### ОСТОРОЖНО

При управлении системами с дистанционным радиоуправлением с помощью интегрированного универсального пульта дистанционного управления, например, гаражными воротами, возникает риск защемления конечностей. Существует опасность травмирования или повреждения имущества. При программировании и управлении следите за тем, чтобы зона



перемещения соответствующего устройства оставалась свободной. Также следуйте инструкции по эксплуатации ручного радиопередатчика.

Устройством, например, гаражными воротами, при включенной готовности к работе можно управлять с помощью кнопки на внутреннем зеркале заднего вида. Для этого удерживайте кнопку в зоне приема устройства нажатой до тех пор, пока не инициализируется функция. Светодиод на внутреннем зеркале заднего вида горит постоянно во время передачи радиосигнала.

## Удаление сохраненных функций

Все сохраненные функции удаляются. Функции нельзя удалять по отдельности. Одновременно нажмите обе внешние кнопки на внутреннем зеркале примерно на 10 секунд, пока светодиод не начнет быстро мигать зеленым светом.

## Солнцезащитный козырек

### Противоослепляющая защита

Откиньте солнцезащитный козырек вниз или вверх.

### Противоослепляющая защита сбоку

#### Открытие

1. Откиньте солнцезащитный козырек вниз.
2. Достаньте из одного крепления и поверните к боковому окну.

#### Закрытие

Закрытие выполняется в обратной последовательности.

## Косметическое зеркало

Косметическое зеркало находится в солнцезащитном козырьке за накладкой. При открытии крышки включается подсветка зеркала.

## Пепельница

### Центральная консоль передняя

#### Открытие

1. Нажмите на крышку.

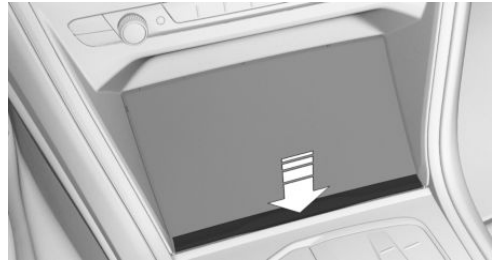

2. Пепельница находится в одном из подстаканников. Поднимите крышку пепельницы вверх.



## Опорожнение

1. Вытащите пепельницу с закрытой крышкой из подстаканника.

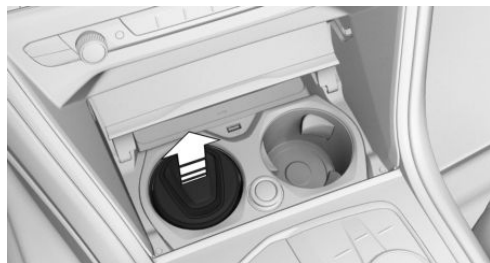

2. Поверните крышку против часовой стрелки, чтобы открыть.



3. Опустошите пепельницу.

Для предотвращения загрязнения крышки опустошайте пепельницу только с открытым контейнером.

## Прикуриватель

### Указания по технике безопасности

#### ОСТОРОЖНО

Прикосновение к горячему нагревательному элементу или патрону прикуривателя может вызвать ожоги. Воспламеняемые материалы могут загореться, если прикуриватель упадет или, если держать его у предметов. Существует опасность возгорания и травмирования. Существует

опасность повреждения имущества. Берите прикуриватель за ручку. Позаботьтесь о том, чтобы дети не имели доступа к прикуривателю.

#### ОСТОРОЖНО

Металлические предметы, попавшие или вставленные в электронные интерфейсы, например розетки или разъемы USB, могут вызвать короткое замыкание и повредить интерфейс. Существует опасность травмирования и повреждения имущества. Убедитесь, что в электронные интерфейсы не попали и не вставлены никакие металлические предметы. Сразу после использования розетки вставьте прикуриватель или крышку розетки на место.

## Центральная консоль передняя

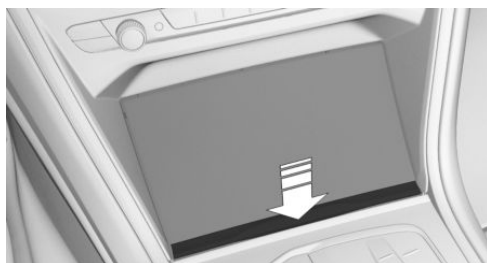

Нажмите на крышку.

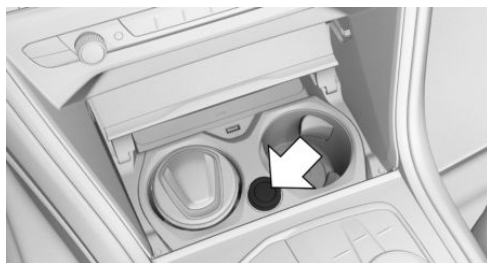

Прикуриватель находится между держателями для напитков.

## Управление



Нажмите на прикуриватель.  
Когда прикуриватель выско-  
чит, его можно будет извлечь.

## Розетки

### Принцип действия

С включенной готовностью к эксплуатации или готовностью к движению розетку можно использовать для питания электроприборов.

### Общие положения

Полная нагрузка всех розеток при этом не должна превышать 140 Вт при напряжении 12 В.

Не повредите розетку, вставляя в нее неподходящий штекер.

### Указания по технике безопасности

#### **ОСТОРОЖНО**

Устройства и кабели в зоне раскрытия подушек безопасности могут препятствовать раскрытию подушек безопасности или при раскрытии падать в салон, например, портативные навигационные приборы и т. п. Существует опасность травмирования и повреждения имущества. Следите за тем, чтобы в зоне раскрытия подушек безопасности не находились устройства и кабели.

#### **ОСТОРОЖНО**

Зарядные устройства, заряжающие аккумуляторную батарею транспортного средства от розетки или от прикуривателя в автомобиле, могут привести к перегрузке или повреждению бортовой сети 12 В. Существует опасность травмирования или повреждения имущества. Подключайте зарядные устройства для аккумуляторных батарей только к выводам плюса аккумуляторной батареи в моторном отсеке.

#### **ОСТОРОЖНО**

Металлические предметы, попавшие или вставленные в электронные интерфейсы, например розетки или разъемы USB, могут вызвать короткое замыкание и повредить интерфейс. Существует опасность травмирования и повреждения имущества. Убедитесь, что в электронные интерфейсы не попали и не вставлены никакие металлические предметы. Сразу после использования розетки вставьте прикуриватель или крышку розетки на место.

### Передний центральный подлокотник



Розетка находится в центральном подлокотнике.

## Центральная консоль передняя

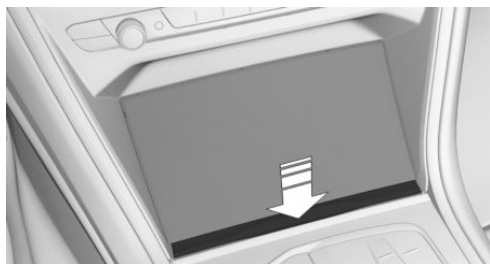

Нажмите на крышку.



Розетка находится между держателями для напитков.

Снимите кожух.

## Разъем USB

### Общие положения

Соблюдайте указания по подключению мобильных устройств к разъему USB, приведенные в разделе «USB-соединения».

Дополнительная информация:

USB-соединения, см. стр. 86.

## Указание по технике безопасности

### **⚠ ОСТОРОЖНО**

Металлические предметы, попавшие или вставленные в электронные интерфейсы, например розетки или разъемы USB, могут вызвать короткое замыкание и повредить интерфейс. Существует опасность травмирования и повреждения имущества. Убедитесь, что в электронные интерфейсы не попали и не вставлены никакие металлические предметы. Сразу после использования розетки вставьте прикуриватель или крышку розетки на место.

## В центральном подлокотнике



Разъем USB находится в центральном подлокотнике.

Характеристики:

- ▷ Разъем USB типа C.
- ▷ Для зарядки мобильных устройств.
- ▷ Зарядный ток: макс. 3 А.

## В центральной консоли

### **⚠ УВЕДОМЛЕНИЕ**

Предметы в отделении для мелких вещей, например, большие USB-штекеры, могут заблокировать или повредить крышку при открывании и закрывании. Существует опасность повреждения имуще-

ства. При открытии и закрытии следите за тем, чтобы зона перемещения крышки оставалась свободной.

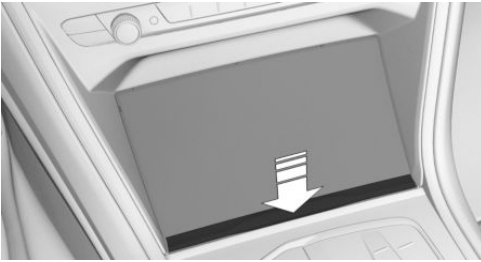

Нажмите на крышку.

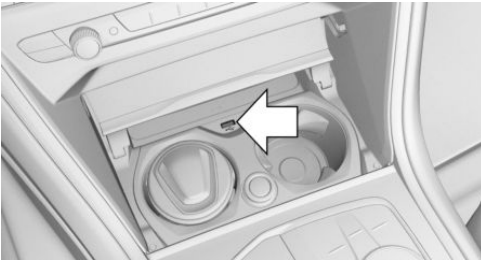

Разъем USB находится в центральной консоли.

Характеристики:

- ▶ Разъем USB типа A.
- ▶ Для зарядки мобильных устройств и передачи данных.
- ▶ Зарядный ток: максимум 1,5 А.

## Отсек для беспроводной зарядки

### Принцип действия

Отсек для беспроводной зарядки обеспечивает беспроводную зарядку мобильных телефонов и других мобильных устройств, сертифицированных по стандарту Qi.

## Общие положения

При установке заряжаемого устройства следите за тем, чтобы между заряжаемым устройством и отсеком для беспроводной зарядки не было никаких предметов.

 Процесс зарядки отображается индикатором зарядки на дисплее управления.

## Указание по технике безопасности

### ОСТОРОЖНО

При зарядке устройства, поддерживающего стандарт Qi, в отсеке для беспроводной зарядки металлические предметы, находящиеся там вместе с устройством, могут очень сильно нагреваться. Если носители данных или электронные карты, например карты с чипом, магнитной полосой или возможностью передачи сигнала, находятся вместе с устройством в лотке, это может привести к их повреждению. Существует опасность травмирования и повреждения имущества. При зарядке мобильных устройств следите за тем, чтобы вместе с устройством в лотке не было посторонних предметов.

## Обзор

Лоток в центральной консоли:

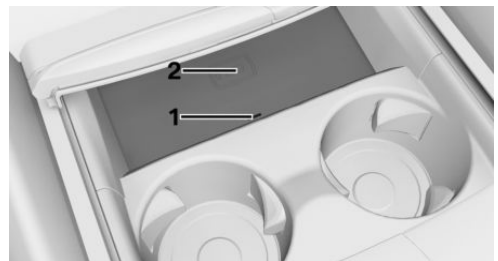

- 1 Светодиод
- 2 Место для хранения

## Необходимые для работы условия

- ▶ Заряжаемое устройство должно быть сертифицировано по стандарту Qi.
- ▶ Готовность к эксплуатации включена.
- ▶ Размеры мобильного телефона не должны превышать 154,5 x 80 x 18 мм.
- ▶ Защитные чехлы и наклейки должны подходить для беспроводной зарядки.
- ▶ Мобильный телефон, который требуется зарядить, находится в центре лотка. Дисплей мобильного телефона обращен вверх.

## Установка мобильного телефона

1. Откройте крышку лотка.
2. Положите мобильный телефон по центру лотка дисплеем вверх.
3. Закройте крышку лотка.

## Светодиодные индикаторы

Цвет	Значение
Синий	Мобильный телефон заряжается. Синий светодиод продолжает гореть, когда вложенный мобильный телефон, поддерживающий стандарт Qi, полностью заряжен.
Оранжевый	Мобильный телефон не заряжается. Возможно слишком высокая температура мобильного телефона или посторонние предметы в зарядной базе.
Красный	Мобильный телефон не заряжается. Обратитесь на авторизованную СТОА, другую квалифицированную СТОА или специализированную СТО.

## Функция напоминания

### Общие положения

Может быть выдано предостережение, если при выходе из автомобиля мобильный телефон, сертифицированный по стандарту Qi, забыт в отсеке для беспроводной зарядки.

Предупреждение отображается на комбинации приборов.

### Активация/деактивация функции напоминания

1. „CAR“
2. „Настройки“
3. „Общие настройки“
4. „Отсек для беспров. заряд.“
5. „Активировать напоминание“

## Физические границы работы системы

В следующих случаях может снизиться зарядный ток или временно прерваться процесс зарядки в отсеке для беспроводной зарядки.

- ▶ По причине слишком высокой температуры лотка и мобильного телефона.
- ▶ При наличии каких-либо предметов между мобильным телефоном и отсеком для беспроводной зарядки.
- ▶ Если носители данных или электронные карты, например карты с чипом, карты с магнитной полосой или карты с возможностью передачи сигналов, находятся между мобильным телефоном и отсеком для беспроводной зарядки.
- ▶ Защитные чехлы и наклейки, толщина которых превышает 2 мм.
- ▶ Защитные чехлы и наклейки из неподходящего материала, например с магнитными компонентами.

- ▷ Навесные детали на мобильном телефоне, например держатели.
- ▷ Из-за настроек мобильного телефона, например для зарядки. Соблюдайте соответствующие указания на дисплее управления и из руководства мобильного телефона.

# Места для хранения

## Оснащение автомобиля

В этой главе описаны все варианты серийного, экспортного и специального оборудования, которые предлагаются в модельном ряду. Поэтому описывается также комплектация и функции, которые отсутствуют в автомобиле, например, в связи с выбранной специальной комплектацией или экспортным исполнением. Это также относится к важным для безопасности функциям и системам. При использовании соответствующих функций и систем соблюдайте действующие законы и правила.

## Возможности для хранения

### Общие положения

В салоне автомобиля находятся несколько отделений для хранения вещей.

### Указания по технике безопасности

#### ОСТОРОЖНО

Устройства, соединенные с автомобилем кабелем, например мобильные телефоны, а также незакрепленные предметы могут разлетаться по салону во время поездки, например, в случае аварии, торможении или объездном маневре. Существует опасность травмирования и повреждения имущества. Зафиксируйте устройства, соединенные с автомобилем кабелем, и незакрепленные предметы.

#### ОСТОРОЖНО

Открытые крышки отделений для мелких вещей, например перчаточного ящика или центрального подлокотника, выступают в салон и могут препятствовать срабатыванию подушки безопасности. Кроме того, во время поездки, например в случае аварии, торможения или объездного маневра, предметы из отделения для мелких вещей могут вылететь в салон. Существует опасность травмирования. После использования отделения для мелких вещей следует сразу же закрывать.

#### ОСТОРОЖНО

Противоскользящие подкладки, например, противоскользящие коврики, могут повредить переднюю панель. Закрепленные предметы могут отсоединиться. Существует опасность травмирования или повреждения имущества. Запрещается использовать противоскользящие подкладки.





## Перчаточный ящик

### Открытие перчаточного ящика



Потяните за ручку.

### Закрывание перчаточного ящика

Захлопните крышку.

### Запирание перчаточного ящика

Перчаточный ящик можно заблокировать интегрированным ключом. После этого другие люди не смогут открыть перчаточный ящик.

После блокировки перчаточного ящика можно передать автомобильный ключ без интегрированного ключа, например при пользовании услугами парковщика.

Дополнительная информация:

Встроенный ключ, см. стр. 105.

## Вещевые отделения в дверях

### Общие положения

В дверях находятся вещевые отделения.

### Указание по технике безопасности

#### **ОСТОРОЖНО**

Хрупкие бьющиеся предметы, например, стеклянные бутылки или стаканы, могут разбиться, например, при аварии, во время торможения или объезда. Осколки могут разлететься по салону. Существует опасность травмирования или повреждения имущества. Не пользуйтесь хрупкими бьющимися предметами во время поездки. Бьющиеся предметы перевозите только в закрытых местах для хранения.

## Отделение для мелких вещей в центральной консоли

### Открытие отделения для мелких вещей

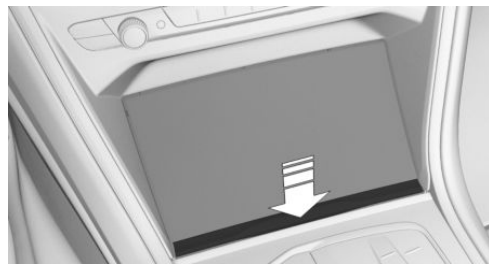

Нажмите на крышку.

### Закрывание отделения для мелких вещей

Возьмитесь за ручку и потяните крышку назад.

## Передний центральный подлокотник

### Общие положения

В центральном подлокотнике между сиденьями находится отделение для мелких вещей.

### Открытие отделения для мелких вещей



Нажмите кнопку.

### Закрывание отделения для мелких вещей

Прижмите крышки до фиксации вниз.

## Подстаканники спереди

### Указание по технике безопасности

#### ОСТОРОЖНО

Неподходящая емкость в подстаканнике могут повредить подстаканник или вылететь в салон, например, при аварии, торможении или объездном маневре. Пролитые жидкости отвлекают от дорожной ситуации и могут привести к аварии и повреждению компонентов автомобиля. Горячие напитки могут повредить подстаканник или стать причиной ожогов.

Существует опасность травмирования или повреждения имущества. Не вставляйте предметы в подстаканники с применением силы. Убедитесь в том, что контейнеры надежно закреплены в подстаканнике. Используйте легкие, небьющиеся и закрывающиеся емкости. Незамедлительно собирайте пролитую жидкость. Не перевозите горячие напитки.

### Открытие подстаканников

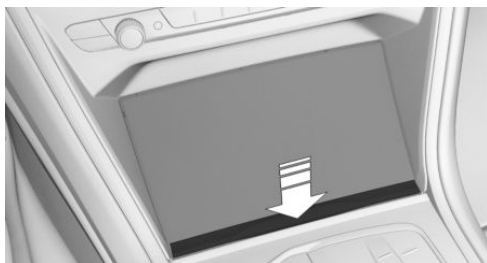

Нажмите на крышку.



Два подстаканника для напитков находятся в центральной консоли.

### Закрывание подстаканников

Возьмитесь за ручку и потяните крышку назад.

# Багажное отделение

## Оснащение автомобиля

В этой главе описаны все варианты серийного, экспортного и специального оборудования, которые предлагаются в модельном ряду. Поэтому описывается также комплектация и функции, которые отсутствуют в автомобиле, например, в связи с выбранной специальной комплектацией или экспортным исполнением. Это также относится к важным для безопасности функциям и системам. При использовании соответствующих функций и систем соблюдайте действующие законы и правила.

## Загрузка

### Указания по технике безопасности

#### **ОСТОРОЖНО**

Большая общая масса может привести к перегреву шин, внутренним повреждениям и внезапному падению давления в шинах. Возможно отрицательное влияние на динамические качества, например, снижается курсовая устойчивость автомобиля при торможении, увеличивается тормозной путь и изменяется поворачиваемость. Существует опасность аварии. Соблюдайте допустимую нагрузку на шины и не превышайте допустимую общую массу.

#### **ОСТОРОЖНО**

При превышении допустимой общей массы и допустимых нагрузок на ось эксплуатационная безопасность автомобиля не гарантируется. Существует опасность аварии. Не превышайте допустимую общую массу и допустимые нагрузки на ось.

#### **ОСТОРОЖНО**

Устройства, соединенные с автомобилем кабелем, например мобильные телефоны, а также незакрепленные предметы могут разлетаться по салону во время поездки, например, в случае аварии, торможении или объездном маневре. Существует опасность травмирования и повреждения имущества. Зафиксируйте устройства, соединенные с автомобилем кабелем, и незакрепленные предметы.

#### **ОСТОРОЖНО**

Неправильно уложенные предметы могут скатиться или отлететь в салон, например, при аварии, выполнении торможения или объездных маневров. Эти предметы могут попасть в пассажиров автомобиля и травмировать их. Существует опасность травмирования и повреждения имущества. Предметы и грузы должны быть уложены и зафиксированы надлежащим образом.

**⚠ УВЕДОМЛЕНИЕ**

Жидкости в багажном отделении могут вызвать повреждения. Существует опасность повреждения имущества. Следите за тем, чтобы жидкости в багажном отделении не вытекали.

**Укладка и фиксация груза**

- ▷ Прикройте острые края и углы груза.
- ▷ Тяжелый груз: укладывайте как можно ближе к передней части, непосредственно за спинками задних сидений и внизу.
- ▷ Очень тяжелый груз: укладывайте как можно ближе к передней части, непосредственно за спинками задних сидений и внизу. При незанятых задних сиденьях вставьте внешние ремни безопасности в соответствующий противоположный замок.
- ▷ Полностью откидывайте спинки задних сидений, если собираетесь перевозить крупногабаритный груз.
- ▷ Не складывайте груз над верхней кромкой спинок.
- ▷ Закрепите вспомогательные средства для фиксации груза в крепежных проушинах багажника.
- ▷ Небольшой и легкий груз фиксируйте натяжными ремнями или в зависимости от оснащения сеткой для багажного отделения или стяжками.
- ▷ Большой и тяжелый груз: зафиксируйте строповочными средствами.

**Крепежные проушины в багажном отделении****Общие положения**

Закрепите вспомогательные средства для фиксации груза, как, например, крепежные ленты, натяжные ленты, натяжные ремни или разделительные сетки для багажного отделения, в проушинах багажного отделения.

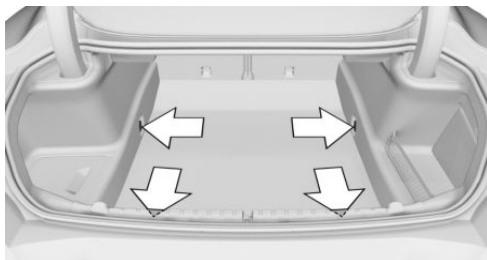
**Крепежные проушины**

Для фиксации груза в багажном отделении находится четыре крепежные проушины.

**Сетка**

Мелкие предметы можно хранить в сетке с правой стороны. Для транспортировки крупных предметов сдвиньте сетку вниз.

**Отделение для мелких вещей сбоку слева****Общие положения**

В багажном отделении с левой стороны находится отделение для мелких вещей.



## Открытие отделения для мелких вещей



Поднимите кожух вверх.

## Увеличение багажного отделения

### Принцип действия

Багажное отделение может быть увеличено откидыванием спинок задних сидений.

### Общие положения

Спинка заднего сиденья разделена в пропорции 50–50.

### Указания по технике безопасности

#### **ОСТОРОЖНО**

При откидывании спинки заднего сиденья существует опасность повреждения деталей автомобиля или защемления частей тела. Существует опасность травмирования или повреждения имущества. При откидывании следите за тем, чтобы зона перемещения спинки заднего сиденья и подголовника оставалась свободной.

#### **ОСТОРОЖНО**

При незафиксированной спинке заднего сиденья незакрепленный груз может резко переместиться по салону, например, при аварии, торможении или выполнении объездного маневра. Существует опасность травмирования. Следите за тем, чтобы после установки в исходное положение спинка заднего сиденья была зафиксирована.

#### **ОСТОРОЖНО**

При неправильной регулировке сиденья или неправильной установке детского сиденья устойчивость удерживающей системы безопасности для детей может быть ограничена или отсутствовать. Существует опасность травмирования или опасности для жизни. Следите за тем, чтобы удерживающая система безопасности для детей плотно прилегала к спинке сиденья. Для этого соответствующим образом отрегулируйте наклон спинки всех сидений и правильно отрегулируйте сиденья. Следите за тем, чтобы сиденья и их спинки были правильно зафиксированы или заблокированы. По возможности и при необходимости отрегулируйте подголовники по высоте или снимите их.

## Складывание спинки заднего сиденья

### Из багажного отделения

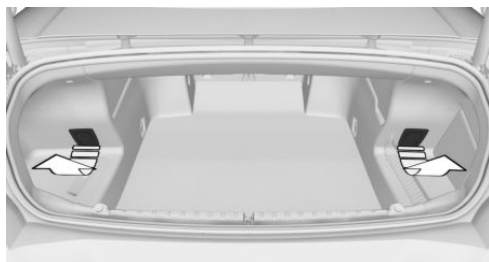

Для разблокирования спинки заднего сиденья потяните соответствующий рычаг в багажном отделении.

- ▶ Левый рычаг: откинуть левую спинку заднего сиденья.
- ▶ Правый рычаг: откинуть правую спинку заднего сиденья.

### Установка спинки заднего сиденья в исходное положение

Верните спинку заднего сиденья в рабочее положение и зафиксируйте.



# Техническое оснащение BMW M8

## Оснащение автомобиля

В этой главе описаны все варианты серийного, экспортного и специального оборудования, которые предлагаются в модельном ряду. Поэтому описывается также комплектация и функции, которые отсутствуют в автомобиле, например, в связи с выбранной специальной комплектацией или экспортным исполнением. Это также относится к важным для безопасности функциям и системам. При использовании соответствующих функций и систем соблюдайте действующие законы и правила.

## Высокомощный двигатель

### Общие положения

Высокомощный двигатель V8 объемом 4,4 л развивает максимальную мощность 441 кВт, со спортпакетом Competition 460 кВт и создает максимальный крутящий момент 750 Н·м. Способность к спонтанному реагированию обеспечивает широкий диапазон частоты вращения. Максимальная частота вращения составляет 7200 об/мин и управляется электронно. Из-за высокой динамики двигателя максимальная частота вращения снижается у остановленного автомобиля.

### Разогрев

На стадии прогрева у высокомощного двигателя повышенная частота вращения коленвала на холостом ходу, чтобы довести систему очистки отработавших газов до рабочей температуры.

Дополнительная информация:

Тахометр, см. стр. 191.

Температура моторного масла, см. стр. 192.

## Тормозная система M

### Общие положения

Высокопроизводительная тормозная система оборудована перфорированными тормозными колодками Comround.

По причине специфического устройства, после более длительных малых нагрузок могут возникать временные функциональные шумы.

Функциональные шумы не влияют на производительность, эксплуатационную надежность и устойчивость тормозов.

### Правильное торможение

Для предотвращения функциональных шумов целесообразно регулярно нагружать ее более сильными торможениями. Следите за тем, чтобы дорожная обстановка позволяла торможения.

При наличии влаги на тормозных дисках тормозная система для предотвращения шума может выполнять «сухое» торможение.

## Карбоно-керамический тормоз M

### Общие положения

Высокопроизводительная тормозная система оборудована перфорированными керамическими тормозными колодками Carbon.

По причине специфических свойств материала, при торможении возможно повыше-



ние функционального шума, например, при более длительной низкой нагрузке или в сырую погоду непосредственно перед полной остановкой автомобиля.

Шумы не влияют на производительность, эксплуатационную надежность и стойкость тормозов.

## Указание по технике безопасности

### ОСТОРОЖНО

Из-за влияния сырости и соли, например, после моечной установки, ночной росы, дождя во время движения и т.п., тормозное действие может снизиться до уровня обычной тормозной системы. Существует опасность аварии. При необходимости компенсируйте ограниченное тормозное действие с помощью увеличенного давления на педаль.

## Правильное торможение и промывка

Для предотвращения функциональных шумов целесообразно регулярно нагружать ее более сильными торможениями. Следите за тем, чтобы дорожная обстановка позволяла торможения.

При наличии влаги на тормозных дисках тормозная система для предотвращения шума может выполнять «сухое» торможение.

Перед мойкой в автоматических моечных установках или других мойках дополнительно очистите тормозные диски и суппорты дискового колесного тормозного механизма с помощью пароструйной моечной установки или моечной установки высокого давления. Избегайте образования корки или налипаний, например, кристаллов соли при последующем времени простоя. Очищающее действие автомати-

ческих моечных установок или моек в области колес недостаточно для этого.

## Трансмиссия

В этом автомобиле особое внимание уделяется прямому соединению двигателя и привода. Благодаря крутильно-жесткой конструкции трансмиссии передача крутящего момента осуществляется, как в спортивном автомобиле, с акустическим сопровождением.

При смене нагрузки могут раздаваться шлепающие звуки. Грохот не сказывается отрицательно на работе или сроке службы компонентов.

Полноприводная система xDrive обеспечивает переменное распределение крутящего момента между передней и задней осями. В этом автомобиле комбинация функций M xDrive, Активный дифференциал M и Адаптивное шасси M помогает обеспечить максимальный уровень характерной для BMW M динамики движения.

# Особенности эксплуатации

## Оснащение автомобиля

В этой главе описаны все варианты серийного, экспортного и специального оборудования, которые предлагаются в модельном ряду. Поэтому описывается также комплектация и функции, которые отсутствуют в автомобиле, например, в связи с выбранной специальной комплектацией или экспортным исполнением. Это также относится к важным для безопасности функциям и системам. При использовании соответствующих функций и систем соблюдайте действующие законы и правила.

## Указания по обкатке

### Общие положения

Подвижные детали должны приработаться друг к другу.

Приведенные ниже указания помогут продлить срок службы автомобиля и сделать его эксплуатацию более экономичной.

Во время обкатки не используйте управление ускорением.

### Указание по технике безопасности

#### **⚠ ОСТОРОЖНО**

Из-за новых деталей и компонентов системы безопасности и системы помощи водителю могут реагировать с задержкой. Существует опасность аварии. После установки новых деталей или во время обкатки нового автомобиля используйте сдержанную манеру вождения и при необходимости своевременно вмешивай-

тесь. Соблюдайте указания по обкатке соответствующих деталей и компонентов.

### Двигатель, КПП и осевой привод

#### До 1000 км

Двигайтесь с переменными частотой вращения и скоростью, при этом не превышая 5000 об/мин и 170 км/ч.

Избегайте полной нагрузки и режима KickDown.

#### От 1000 км до 2000 км

Двигайтесь с переменными частотой вращения и скоростью, при этом не превышая 6000 об/мин и 210 км/ч.

Не допускайте полной нагрузки на передачах 1–3.

#### До 2000 км

Провести входной контроль.

### Шины

Сцепление новых покрышек с дорожным полотном становится оптимальным только после обкатки, что обусловлено технологией их изготовления.

Во время прохождения первых 300 км двигайтесь в сдержанном режиме.

### Тормозная система

У тормозной системы M:

Во избежание эффектов, которые могут привести к шуму тормозов, тормозные диски и тормозные накладки тормозной системы M должны приработаться. Первые 500 км двигайтесь на умеренной скорости.

Для карбоно-керамического тормоза M:

Во избежание эффектов, которые могут привести к шуму тормозов, тормозные диски и тормозные накладки карбоно-керамического тормоза М должны приработаться. Первые 1000 км двигайтесь на умеренной скорости.

## После замены деталей

Заново выполните указания по обкатке, если были заменены компоненты, о которых говорилось выше.

## Общие указания

### Закрытие крышки багажника

#### Указание по технике безопасности

##### **ОСТОРОЖНО**

Открытая крышка багажника выступает за габариты автомобиля и при аварии, торможении или выполнении объездного маневра может травмировать пассажиров и других участников дорожного движения или повредить автомобиль. Кроме того, в салон могут попасть отработавшие газы или вода. Существует опасность травмирования или повреждения имущества. Движение с открытой крышкой багажника запрещено.

### Движение с открытой крышкой багажника

Если все же требуется движение с открытой крышкой багажника:

- ▶ Если складной верх закрыт, закройте все окна.
- ▶ Значительно увеличьте интенсивность вентиляции.
- ▶ Двигайтесь в умеренном режиме.

### Лед на оконных стеклах

##### **УВЕДОМЛЕНИЕ**

Потянув за ручку двери, окно немного опускается. В случае мороза окно в некоторых случаях может примерзнуть и не опускаться. Существует опасность повреждения имущества. Потянув за ручку двери следите за тем, чтобы окно опускалось. Выполните очистку окна, если необходимо, от снега и льда. Не открывайте дверь с применением силы.

### Горячая система выпуска ОГ

##### **ОСТОРОЖНО**

Во время поездки температура под кузовом автомобиля может достигать высоких значений, например, из-за выхлопной системы. Прикосновение к выхлопной системе может привести к ожогам. Существует опасность травмирования. Не касайтесь горячей системы выпуска отработавших газов, включая выхлопную трубу.

##### **ОСТОРОЖНО**

При соприкосновении воспламеняющихся материалов, например, листьев или травы, с горячими частями системы выпуска ОГ эти материалы могут воспламеняться. Существует опасность возгорания и травмирования. Не снимайте имеющиеся термозащитные щитки и не устанавливайте защиту днища. Следите за тем, чтобы в режиме движения, на холостом ходу или во время парковки воспламеняющиеся материалы не могли соприкоснуться с горячими частями автомобиля.

## Фильтр выхлопной системы

### Принцип действия

Фильтр выхлопной системы задерживает частицы сажи. Фильтр выхлопной системы очищается при необходимости сжиганием частиц сажи при высоких температурах.

### Общие положения

Во время очистки продолжительностью в несколько минут может возникать следующее:

- ▷ Двигатель некоторое время работает неровно.
- ▷ Для обычного наращивания мощности понадобится более высокая частота вращения.
- ▷ Небольшое дымление из системы выпуска ОГ, даже после выключения двигателя.
- ▷ Шумы, например, работа вентилятора радиатора, даже в течение нескольких минут после выключения двигателя.

Движение вентилятора радиатора по инерции в течение нескольких минут является нормой даже при поездках на короткие расстояния.

### При эксплуатации бензинового двигателя: очистка фильтра выхлопной системы в режиме движения

Самоочистение сажевого фильтра выполняется автоматически. Никакие другие мероприятия, например корректировка манеры вождения, не требуются.

### Обнаружен жидкий конденсат в системе привода

Различные профили движения обеспечивают надлежащую работу привода. Манера вождения с низкой нагрузкой в течение длительного времени может привести к на-

рушению работы (например, к образованию конденсата в приводе). Иногда это можно предотвратить благодаря увеличению времени работы двигателя с более высокими нагрузками.

Во время ближайшей поездки за пределами населенных пунктов в течение примерно 30 минут выполняйте следующее.

При бензиновом двигателе:

- ▷ Отключите систему круиз-контроля.
- ▷ Активируйте программу Спорт.
- ▷ По возможности осуществляйте движение с переменной скоростью.

Дополнительная информация:

Спортивная коробка передач Steptronic M, см. стр. 166.

## Лобовое стекло с климатическим комфортом

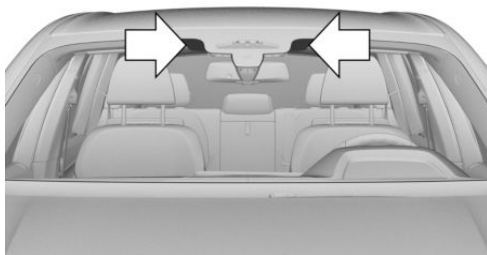

На помеченную область стекла не нанесено теплоотражающее покрытие.

Используйте эту область для устройств для открытия гаражных ворот, устройств для электронного сбора дорожных пошлин, систем оплаты и т.п.

## Мобильная связь в автомобиле

### ОСТОРОЖНО

Электронное оборудование автомобиля и устройства мобильной связи могут влиять друг на друга. Когда мобильное устройство работает в режиме передачи, возникает излучение. Существует опасность травмирования или повреждения имущества. В салоне рекомендуется использовать устройства мобильной связи, например мобильные телефоны, только с прямым подключением к наружной антенне или персональные eSIM, чтобы исключить взаимные помехи и отвести излучение из салона автомобиля.

## Аквапланирование

На влажной или размокнутой дороге между шиной и дорожной поверхностью может образоваться водяной клин.

Это явление известно как аквапланирование и может привести к частичной или полной потере сцепления с дорогой, потере управления автомобилем и способности торможения.

## Водные преграды

### Общие положения

Во время движения по воде соблюдайте следующее:

- ▶ Деактивируйте автоматический Старт/Стоп.
- ▶ Езьте только по стоячей воде.
- ▶ Уровень воды не должен превышать 25 см.
- ▶ Езьте по воде со скоростью пешехода макс. до 5 км/ч.

## Указание по технике безопасности

### УВЕДОМЛЕНИЕ

При слишком быстром движении в слишком глубокой воде она может попасть в моторный отсек, электрическую систему или КПП. Существует опасность повреждения имущества. Не превышайте максимально допустимый уровень воды и максимальную скорость, указанные для движения по воде.

## Надежное торможение

### Общие положения

Автомобиль оснащен антиблокировочной системой в серийном исполнении.

В ситуациях, когда это требуется, выполните торможение до полной остановки. Чтобы обеспечить оптимальное усиление тормозного привода, во время торможения до полной остановки не уменьшайте давление на педаль тормоза.

Автомобиль сохранит управляемость. Случайные препятствия можно объехать, вращая руль по возможности спокойными движениями.

Гидравлические шумы при регулировке указывают на то, что антиблокировочная система работает.

В определенных ситуациях торможения перфорированные тормозные диски могут вызывать шум при работе. Функциональные шумы все же не влияют на производительность и эксплуатационную надежность тормозов.

## Предметы в зоне хода педалей

### ОСТОРОЖНО

Предметы в области пространства для ног водителя могут ограничить ход педалей или заблокировать нажатую педаль. Существует опасность аварии. Размещайте предметы в автомобиле таким образом, чтобы они были зафиксированы и не могли попасть в область пространства для ног водителя. Используйте напольные коврики, подходящие для автомобиля и надежно закрепленные на полу. Запрещается использовать незакрепленные ножные коврики и накладывать несколько ковриков друг на друга. Следите за тем, чтобы для педалей было достаточно свободного пространства. Следите за тем, чтобы коврики снова надежно фиксировались после их извлечения, например, для очистки.

## Ощущение педали при начале движения

После включения режима готовности к движению из состояния покоя может возникнуть необычное ощущение педали, например, короткий ход педали. После полного отпускания педали тормоза ощущение педали обычное.

## Влажность

При влажности, воздействии соли или сильном дожде через каждые несколько километров следует слегка притормаживать.

Эти действия не должны создавать помехи для других участников движения.

Возникающее при торможении тепло подсушивает тормозные диски и колодки и защищает их от коррозии.

Таким образом, в случае необходимости можно быть уверенным в полноценной силе торможения.

## Спуск

### Общие положения

Проезжайте длинные или крутые наклонные участки на той передаче, при которой тормозить необходимо меньше всего. В противном случае тормозная система может перегреться, а тормозное действие уменьшиться.

Переключаясь на более низкую передачу (вплоть до первой), можно увеличивать тормозное действие двигателя.

### Указания по технике безопасности

#### ОСТОРОЖНО

Слабое, но продолжительное нажатие на педаль тормоза может привести к перегревам, износу тормозных колодок и даже к возможному выходу тормозной системы из строя. Существует опасность аварии. Избегайте чрезмерной нагрузки на тормоза.

#### ОСТОРОЖНО

На холостом ходу или при выключенной Готовности к движению важные для безопасности функции ограничены или больше недоступны, например, тормозное действие двигателя или усилители тормозного и рулевого приводов. Существует опасность аварии. Движение на холостом ходу или при выключенной Готовности к движению запрещено.

## Коррозия тормозного диска

Коррозии тормозных дисков и загрязнению тормозных накладок способствуют:

- ▶ Редкая эксплуатация.
- ▶ Длительные простои.

- ▷ Небольшая нагрузка.
- ▷ Агрессивные, содержащие кислоту или щелочные очистители.

Пораженные коррозией тормозные диски при притормаживании создают эффект износа за счет трения, который в большинстве случаев уже нельзя устранить.

## Конденсат из-под оставленного на стоянке автомобиля

Автоматический климат-контроль вырабатывает конденсат, который выводится под автомобилем.

## Высота дорожного просвета

### УВЕДОМЛЕНИЕ

При недостаточном клиренсе (например, до краев бордюрных камней или на въездах в подземные гаражи) возможен контакт с деталями автомобиля, например, со спойлером и днищем. Существует опасность повреждения имущества. Следите за наличием достаточной высоты дорожного просвета.

## M Driver's Package: движение в диапазоне максимальной скорости

### ОСТОРОЖНО

При высокой скорости повреждения частей автомобиля могут отрицательно влиять на динамические свойства. Сюда помимо прочего относятся шины, днище автомобиля и детали для улучшения аэродинамики. Существует опасность аварии. Для устранения повреждений обратитесь на авторизованную СТОА, другую квалифицированную СТОА или специализированную СТО. До устранения повре-

ждений движение с высокой скоростью запрещено.

## Движение по гоночной трассе

### ОСТОРОЖНО

Автомобиль не рассчитан на автоспорт и участие в соревнованиях наподобие спортивных гонок. Существует опасность аварии. Не использовать автомобиль для мотоспорта или аналогичных соревнований.

Высокая механическая и тепловая нагрузка при движении в гоночном режиме приводит к повышенному износу. Подобный износ не покрывается гарантией.

При движении по гоночному треку медленно увеличивайте длительность нагрузки.

Перед движением по гоночной трассе и после него обратитесь на авторизованную СТОА, другую квалифицированную СТОА или специализированную СТО для проверки автомобиля.

Серийные тормозные колодки и индикатор износа не предназначены для гонок.

Более подробную информацию и консультацию можно получить на авторизованной СТОА, другой квалифицированной СТОА или специализированной СТО.

# Экономия топлива

## Оснащение автомобиля

В этой главе описаны все варианты серийного, экспортного и специального оборудования, которые предлагаются в модельном ряду. Поэтому описывается также комплектация и функции, которые отсутствуют в автомобиле, например, в связи с выбранной специальной комплектацией или экспортным исполнением. Это также относится к важным для безопасности функциям и системам. При использовании соответствующих функций и систем соблюдайте действующие законы и правила.

## Снижение расхода топлива

### Общие положения

Автомобиль оборудован комплексом технологий, направленных на уменьшение значений расхода и эмиссии.

Расход топлива зависит от различных факторов, таких как манера езды, состояние дорожного покрытия, техническое обслуживание или факторы окружающей среды.

Определенные меры, например, манера вождения с умеренной скоростью и регулярное техобслуживание, могут повлиять на расход топлива и загрязнение окружающей среды.

### Удаление лишнего груза

Дополнительный вес приводит к повышению расхода топлива.

### Снятие вспомогательного оборудования после использования

Вспомогательное оборудование на автомобиле снижает аэродинамические показатели и повышает расход топлива.

### Закрытие окна

Открытые окна повышают сопротивление воздуха, а вместе с тем и расход топлива.

### Шины

#### Общие положения

Шины могут по-разному влиять на расход, например, на расход может влиять размер шин.

#### Регулярная проверка давления в шинах

Проверяйте и при необходимости корректируйте давление в шинах как минимум дважды в месяц и перед отправлением в долгую поездку.

Слишком низкое давление в шинах повышает сопротивление качению, а вместе с тем расход топлива и износ шин.

#### Дополнительная информация:

Значения давления воздуха в шинах, см. стр. 380.

### Быстрое трогание с места

Не прогревайте двигатель во время стоянок, а быстро трогайтесь с места при умеренном числе оборотов.

Благодаря этому холодный двигатель быстро прогреется до рабочей температуры.



## Продуманное вождение

Продуманная и ровная манера езды приводит к снижению расхода топлива.

Избегайте ненужного разгона и торможения.

Для этого соблюдайте соответствующую дистанцию до следующего впереди автомобиля.

## Избежание большого числа оборотов

Езда с низким числом оборотов уменьшает расход топлива и снижает износ.

Учитывайте индикатор рекомендуемой передачи автомобиля.

## Использование режима принудительного холостого хода

При приближении к горящему красным сигналом светофору уберите ногу с педали акселератора и предоставьте автомобилю двигаться накатом.

На наклонных участках уберите ногу с педали акселератора и предоставьте автомобилю катиться.

Подача топлива в режиме принудительного холостого хода прекращается.

## Выключение двигателя при длительных остановках

### Выключение двигателя

Выключайте двигатель при длительных остановках, например, у светофоров, железнодорожных переездов или при движении в пробке.

### Автоматический Старт/Стоп

Автоматический Старт/Стоп автомобиля автоматически выключает двигатель при остановке.

Если двигатель отключается и затем снова запускается, расход топлива и выброс вредных веществ становятся меньше по сравнению с постоянно работающим двигателем. Экономия возможна даже при выключении двигателя на несколько секунд.

## Выключение неиспользуемых в данный момент функций

Такие функции, как обогрев сиденья или заднего стекла, потребляют много энергии и увеличивают расход топлива, особенно в режимах городского движения и движения с частыми остановками.

Выключайте эти устройства, когда в них нет необходимости.

## Регулярное проведение технического обслуживания автомобиля

Регулярно проводите техническое обслуживание автомобиля для достижения оптимального срока службы и экономичности. Компания BMW рекомендует выполнять работы по техобслуживанию на авторизованной СТОА.

Для этого также соблюдайте требования системы технического обслуживания BMW.



# Заправка топливом

## Оснащение автомобиля

В этой главе описаны все варианты серийного, экспортного и специального оборудования, которые предлагаются в модельном ряду. Поэтому описывается также комплектация и функции, которые отсутствуют в автомобиле, например, в связи с выбранной специальной комплектацией или экспортным исполнением. Это также относится к важным для безопасности функциям и системам. При использовании соответствующих функций и систем соблюдайте действующие законы и правила.

## Порядок заправки топливом

### Общие положения

Перед заправкой топливом соблюдайте указания по качеству топлива.

При заправке топливом вложите заправочный пистолет в заливную горловину. Попытка приподнять пистолет во время заправки приводит к следующему:

- ▶ Преждевременное выключение.
- ▶ Уменьшение отвода паров топлива.

Бак можно считать наполненным, когда заправочный пистолет отключится в первый раз.

Соблюдайте правила техники безопасности, действующие на заправочных станциях.

Дополнительная информация:

Качество топлива, см. стр. 408.

## Указания по технике безопасности

### УВЕДОМЛЕНИЕ

При запасе хода менее 50 км в двигатель может больше не поступать достаточное количество топлива. Функционирование двигателя больше не гарантируется. Существует опасность повреждения имущества. Своевременно производите заправку топливом.

### УВЕДОМЛЕНИЕ

Топливо является ядовитым и агрессивным веществом. При переполнении топливного бака возможно повреждение топливной системы. При контакте с лакированными поверхностями возможно их повреждение. Наносится вред окружающей среде. Существует опасность повреждения имущества. Не допускайте переполнения.

## Пробка топливного бака

### Открытие

1. Для открывания крышки горловины топливного бака нажмите на задний край,

стрелка. Крышка горловины топливного бака открывается.



2. Поверните пробку топливного бака против часовой стрелки.

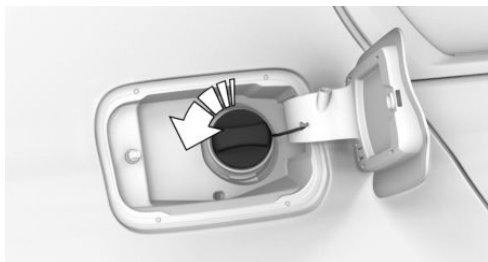

3. Вставьте крышку топливного бака в скобу на лючке топливного бака.

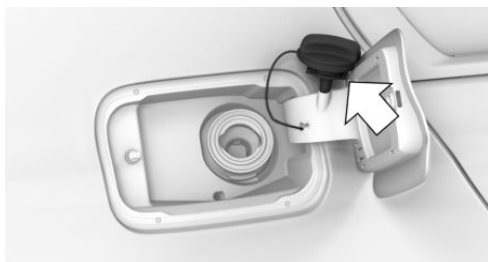

бака. Существует опасность травмирования или повреждения имущества. Следите за тем, чтобы крепежная лента при закрытии пробки не была зажата или защемлена.

1. Вставьте пробку топливного бака и поверните ее по часовой стрелке до отчетливого щелчка.
2. Нажмите на лючок топливного бака, пока он не защелкнется.

## Механизм аварийной разблокировки

В определенных ситуациях может потребоваться ручная разблокировка крышки горловины топливного бака, например, при электрической неисправности.

Для разблокировки крышки горловины топливного бака обратитесь на авторизованную СТОА, другую квалифицированную СТОА или специализированную СТО.

## Закрытие

### ОСТОРОЖНО

При закручивании возможно защемление и зажатие крепежной ленты пробки топливного бака. В этом случае правильное закрытие пробки невозможно. Топливо или пары топлива могут выходить из

# Диски и шины

## Оснащение автомобиля

В этой главе описаны все варианты серийного, экспортного и специального оборудования, которые предлагаются в модельном ряду. Поэтому описывается также комплектация и функции, которые отсутствуют в автомобиле, например, в связи с выбранной специальной комплектацией или экспортным исполнением. Это также относится к важным для безопасности функциям и системам. При использовании соответствующих функций и систем соблюдайте действующие законы и правила.

## Давление воздуха в шинах

### Общие положения

От качества шин и от давления воздуха в них зависит следующее:

- ▶ Срок службы шин.
- ▶ Безопасность движения.
- ▶ Комфорт движения.
- ▶ Расход топлива.

### Указание по технике безопасности

#### ОСТОРОЖНО

Шины при слишком низком и при отсутствующем давлении могут сильно нагреваться и быть повреждены. Это отрицательно влияет на ходовые качества автомобиля, например, управляемость и тормозные характеристики. Существует опасность аварии. Регулярно проверяйте давление воздуха в шинах и при необхо-

димости регулируйте, например, не реже двух раз в месяц или каждый раз перед дальней поездкой.

## Данные давления шин

### На стойке двери



Значения давления воздуха в шинах указаны на стойке двери водителя.

Значения давления в шинах действительны для всех размеров и марок шин, рекомендованных изготовителем автомобиля к применению для соответствующего типа транспортного средства. Могут приводиться также и размеры шин, пригодные только в сочетании со специальным оснащением.

Информацию о дисках и шинах, допустимых для конкретного автомобиля, можно получить на авторизованной СТОА, другой квалифицированной СТОА или специализированной СТО.

В зависимости от степени загрузки автомобиля действуют значения давления в шинах, указанные для соответствующей загрузки. Пример: на частично загруженном автомобиле оптимальным является давление в шинах, указанное для частично загруженного автомобиля.

## На дисплее управления

Текущие значения давления в установленных шинах могут отображаться на дисплее управления.

Значение текущего давления в шинах указано на соответствующих шинах.

## Проверка давления в шинах

### Общие положения

Во время движения шины нагреваются. При повышении температуры растет давление в шинах.

В шинах происходит естественное равномерное падение давления воздуха.

Показания устройств для накачивания могут быть меньше на 0,1 бара.

### Проверка по значениям давления воздуха в шинах на стойке двери

1. Определите номинальные значения давления в установленных шинах.
2. Проверьте давление во всех четырех шинах, например, при помощи устройства накачки шин.
3. Откорректируйте давление воздуха в шине, если фактическое значение отличается от заданного давления воздуха в шинах.
4. Убедитесь, что все колпачки установлены на вентилях шин.

Значения давления воздуха в шинах на табличке на стойке двери касаются только холодных шин или шин с температурой, равной температуре окружающей среды.

Давление воздуха в шинах проверяйте только в холодных шинах, то есть:

- ▶ Расстояние не более 2 км не было превышено.
- ▶ Если автомобиль был неподвижен в течение как минимум 2 часов после поездки.

Регулярно проверяйте и при необходимости регулируйте давление воздуха в шине запасного колеса в багажном отделении.

### Проверка по значениям давления воздуха в шинах на дисплее управления

1. „CAR“
2. „Сост. автомоб.“
3.  „Сист. контр. давл. в шинах (RDC)“
4. Проверьте, отличаются ли фактические значения давления воздуха в шинах от номинального значения давления воздуха в шинах.
5. Откорректируйте давление воздуха в шине, если фактическое значение отличается от заданного давления воздуха в шинах.

Показание индикатора фактического давления в шинах во время стоянки может быть неточным. После непродолжительной поездки показание давления в шинах обновляется.

### После корректировки давления в шинах

При наличии индикатора повреждения шин:

Выполните новую инициализацию индикатора повреждения шин.

В случае системы контроля давления в шинах:

Исправленные значения давления в шинах автоматически принимаются. Убедитесь, что сделаны правильные настройки.

Если данные давления для определенных шин отсутствуют на дисплее управления, выполните сброс системы контроля давления в шинах.



## Рисунок протектора

### Указание по технике безопасности

#### **ОСТОРОЖНО**

Недостаточная высота рисунка протектора может нарушить безопасность движения в критических ситуациях, например при аквапланировании или на мокром снегу. Существует опасность аварии. Высота рисунка протектора летних шин должна составлять не менее 3 мм, зимних и всесезонных шин — не менее 4 мм; в ином случае соблюдайте законодательные предписания о минимальной высоте рисунка протектора.

### Минимальная высота рисунка протектора



По окружности покрышки распределены индикаторы износа производителя шин высотой не менее 1,6 мм, которые служат индикатором износа рисунка протектора.

Положение индикаторов износа протектора обозначено меткой TWI, Tread Wear Indicator, на боковине шины.

## Повреждения шин

### Общие положения

Регулярно проверяйте шины на отсутствие повреждений, инородных тел и износа.

Указание на повреждение шин или другие дефекты автомобиля:

- ▶ Непривычная вибрация.
- ▶ Непривычный шум при качении и движении.
- ▶ Необычное поведение автомобиля, например, сильный увод влево или вправо.
- ▶ Неравномерный износ, например повышенный износ в плечевой зоне шины.

Повреждения могут быть вызваны следующими ситуациями:

- ▶ Наезд на бордюры.
- ▶ Повреждения дорожного полотна.
- ▶ Слишком низкое давление в шинах.
- ▶ Перегрузка автомобиля.
- ▶ Неправильное хранение шин.

### Указания по технике безопасности

#### **ОСТОРОЖНО**

В поврежденных шинах давление воздуха может снижаться, что может привести к потере управления автомобилем. Существует опасность аварии. При появлении указания на повреждение шин во время движения немедленно сбавьте скорость и остановитесь. Проверьте диски и шины. Для этого осторожно доставьте автомобиль на авторизованную СТОА, другую квалифицированную СТОА или специализированную СТО. При необходимости используйте для этого буксировку или другой вид транспортировки автомобиля. Не

ремонтируйте поврежденные шины, а замените их.

### **ОСТОРОЖНО**

Пересечение бордюров, повреждений дорожного покрытия или других препятствий может привести к повреждению колес, шин и деталей ходовой части. Более крупные колеса имеют меньшее сечение шин. При меньшем сечении шин опасность повреждения шины возрастает. Существует опасность аварии и повреждения имущества. По возможности объезжайте бордюры, повреждения дорожного покрытия или другие препятствия или переезжайте их медленно и осторожно.

## Состояние шин

### Рекомендация

Независимо от высоты рисунка протектора выполняйте замену шин не реже чем раз в 6 лет.

### Дата изготовления

Дата изготовления шины указана на боковине шины.

Обозначение	Дата изготовления
DOT ... 1923	19-я неделя 2023 года

## Замена дисков и шин

### Монтаж и балансировка

Для монтажа и балансировки колеса обратитесь на авторизованную СТОА, другую квалифицированную СТОА или специализированную СТО.

## Подходящие диски и шины

### Общие положения

В зависимости от конкретного автомобиля и его комплектации доступны лишь определенные сочетания дисков и шин. Комбинации колес и шин устанавливаются производителем автомобиля на основании следующих критериев:

- ▶ Размер шин, например ширина шин, отношение поперечного сечения.
- ▶ Размер колеса, например диаметр диска, глубина запрессовки.

Дополнительную информацию о сочетании дисков и шин и специальной комплектации можно получить на авторизованной СТОА, другой квалифицированной СТОА или специализированной СТО.

### Указания по технике безопасности

#### **ОСТОРОЖНО**

Диски и шины, не подходящие для данного автомобиля, могут повредить детали автомобиля. Существует опасность аварии. Производитель автомобиля рекомендует использовать только диски и шины, рекомендованные к применению для соответствующего типа транспортного средства.

#### **ОСТОРОЖНО**

Установка колес со стальными дисками может привести к техническим проблемам, например, к самостоятельному ослаблению колесных болтов и повреждению тормозных дисков. Существует опасность аварии. Запрещается установка колес со стальными дисками.

**⚠ ОСТОРОЖНО**

Недопустимое сочетание дисков и шин в автомобиле отрицательно влияет на динамические качества автомобиля и работу различных систем, например антиблокировочной системы или системы динамического контроля устойчивости. Существует опасность аварии. Производитель автомобиля рекомендует использовать диски и шины, рекомендованные к применению для соответствующей модели автомобиля. При повреждении шин восстанавливайте рекомендованное сочетание колес и шин.

**Рекомендованные марки шин**



Для каждого автомобиля разрабатываются типы шин, которые целенаправленно оптимизируются с учетом отдельных требований автомобиля, например:

- ▶ Динамические свойства.
- ▶ Комфорт.
- ▶ Шумообразование.

Специально разработанные шины помечены звездочкой на боковой стенке шины. После замены колес и шин производитель автомобиля рекомендует снова использовать шины, маркированные звездочкой на боковой стенке. Производитель автомобиля рекомендует использовать шины того же производителя и того же профиля.

**Новые шины**

Сцепление новых покрышек с дорожным полотном становится оптимальным только после обкатки, что обусловлено технологией их изготовления.

Во время прохождения первых 300 км двигайтесь в сдержанном режиме.

**Шины с восстановленным протектором**

**⚠ ОСТОРОЖНО**

Шины с восстановленным протектором могут иметь разную степень износа каркаса. Его сильное старение может отрицательно сказаться на прочности шины. Существует опасность аварии. Производитель автомобиля не рекомендует использовать шины с восстановленным протектором.

**Максимальная скорость**

**Указание по технике безопасности**

**⚠ ОСТОРОЖНО**

Превышение максимально допустимой для установленных шин скорости может привести к их повреждению. Существует опасность аварии. Не превышайте максимально допустимую для шин скорость.

**Индекс скорости**

Максимально допустимая скорость для шин определяется индексом скорости.

Индекс скорости указан на официальной маркировке шины на ее боковой стенке.



Обозначение	Максимальная скорость
Q	до 160 км/ч
R	до 170 км/ч
S	до 180 км/ч
T	до 190 км/ч
H	до 210 км/ч
B	до 240 км/ч
W	до 270 км/ч
Y	до 300 км/ч
(Y)	свыше 300 км/ч

## Максимальная скорость зимних шин

Если максимальная скорость автомобиля превышает допустимую скорость для зимних шин, то в поле зрения водителя необходимо разместить предупреждающую табличку с допустимой максимальной скоростью. Предупреждающую табличку можно приобрести на авторизованной СТОА, другой квалифицированной СТОА или специализированной СТО.

## Зимние шины

### Общие положения



При эксплуатации на зимних дорогах рекомендуется использовать зимние шины.

На боковой стенке зимних шин нанесен символ снежинки и горы, а также маркировка M+S.

Так называемые всесезонные шины с маркировкой M+S, но без символа горы и снежинки имеют улучшенные свойства для эксплуатации в зимних условиях по сравнению с летними шинами, но, как правило, не столь эффективны, как зимние шины.

## Перестановка колес с одной оси на другую

### ОСТОРОЖНО

У автомобилей с шинами или дисками разного размера на переднем и заднем мостах перестановка колес ведет к повреждению шин или автомобиля. Существует опасность аварии. У автомобилей с шинами или дисками разного размера на переднем и заднем мостах перестановка колес с одного моста на другой недопустима.

## Хранение шин

### Давление воздуха в шинах

Давление в шинах не должно превышать указанное на боковине шины максимальное значение.

### Хранение

- ▶ Снятые колеса и шины храните в прохладном, сухом и темном месте.
- ▶ Предохраняйте шины от попадания на них горюче-смазочных материалов и растворителей.
- ▶ Не храните шины в пластиковых пакетах.
- ▶ Удаляйте грязь с шин и колес.

## Устранение повреждения шины

### Меры безопасности

- ▷ Поставьте автомобиль как можно дальше от движущихся транспортных средств на твердое основание.
- ▷ Включите аварийную световую сигнализацию.
- ▷ Для фиксации автомобиля против скатывания затяните стояночный тормоз.
- ▷ Зафиксируйте блокировку рулевого колеса при колесах, установленных для движения по прямой.
- ▷ Высадите всех пассажиров и отведите за пределы опасной зоны, например за ограждения.
- ▷ При необходимости установите знак аварийной остановки на соответствующем расстоянии.

## Аварийный комплект для шин Mobility Set

### Принцип действия

Аварийный комплект для шин Mobility Set может на короткое время герметизировать небольшие повреждения шин для продолжения движения.

### Общие положения

- ▷ Закачанный герметик при отвердевании герметизирует внутренние повреждения шины.
- ▷ Соблюдайте указания по использованию аварийного комплекта для шин Mobility Set на компрессоре и на емкости с герметиком.
- ▷ Использование аварийного комплекта для шин Mobility Set может оказаться

безрезультатным при повреждениях шин размером около 4 мм.

- ▷ Не извлекайте из шины посторонние предметы, которые в ней застряли. Посторонние предметы удаляйте только в случае, если они заметно выступают из шины.
- ▷ Компрессор можно использовать для контроля давления в шинах.

### Обзор

#### Размещение

В зависимости от оснащения предусмотрено следующее размещение аварийного комплекта для шин Mobility Set:

- ▷ В багажном отделении под полом багажника.
- ▷ В багажном отделении с левой или правой стороны.
- ▷ В багажном отделении за боковой обшивкой.

#### Емкость с герметиком для шин и наполнительный шланг

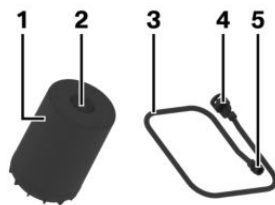

- 1 Емкость с уплотняющим средством
- 2 Выпуск емкости с герметиком для шин
- 3 Наполнительный шланг
- 4 Подсоедин. емкости с герметиком для шин
- 5 Подсоединение к вентилю колеса

## Компрессор

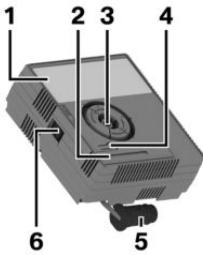

- 1 Компрессор
- 2 Индикатор давления в шинах
- 3 Крепл. емкости с уплот. средством
- 4 Кнопка редукционного клапана
- 5 Штекер для розетки
- 6 Включатель/выключатель

## Меры безопасности

- ▶ Поставьте автомобиль как можно дальше от движущихся транспортных средств на твердое основание.
- ▶ Включите аварийную световую сигнализацию.
- ▶ Затяните стояночный тормоз.
- ▶ Зафиксируйте блокировку рулевого колеса при колесах, установленных для движения по прямой.
- ▶ Если загруженность дорог позволяет, высадите всех пассажиров и отведите их за пределы опасной зоны, например за ограждения.
- ▶ При необходимости установите знак аварийной остановки или мигающую сигнальную лампу на соответствующем расстоянии.
- ▶ Снимите с емкости с герметиком наклейку с предупреждением о максимально допустимой скорости и наклейте ее на видном месте в салоне.

## Подготовка аварийного комплекта для шин Mobility Set

1. Вставьте емкость с герметиком для шин в крепление на корпусе компрессора.

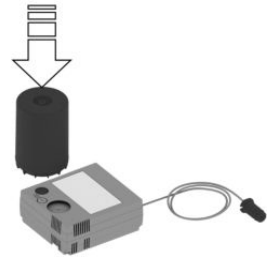

2. Поверните емкость с герметиком для шин до упора на 90° по часовой стрелке.

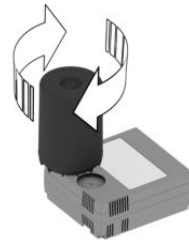

3. Соедините наполнительный шланг с выпуском емкости с герметиком для шин и поверните до упора на 90° по часовой стрелке.



- Открутите колпачок вентиля с колеса и прикрутите соединительный элемент наполнительного шланга к вентилю.

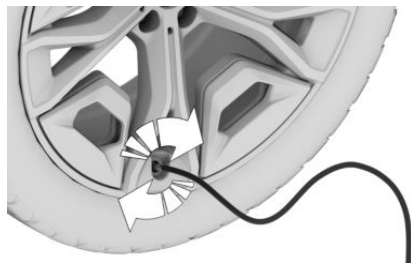

- Вставьте разъем в розетку в салоне автомобиля при выключенном компрессоре.

## Введение герметика

### Указания по технике безопасности

#### **ОПАСНОСТЬ**

При заблокированной выхлопной трубе или недостаточной вентиляции вредные для здоровья выхлопные газы могут проникать внутрь автомобиля. Отработавшие газы содержат вредные вещества без цвета и запаха. В закрытых помещениях отработавшие газы могут скапливаться за пределами автомобиля. Существует опасность для жизни. Держите выхлопную трубу свободной и обеспечьте достаточную вентиляцию.

#### **УВЕДОМЛЕНИЕ**

При слишком длительной работе компрессор может перегреться. Существует опасность повреждения имущества. Включайте компрессор не более, чем на 10 минут.

## Введение герметика

- Включите компрессор при включенной готовности к работе или к движению.

Дайте компрессору поработать в течение максимум 10 минут, чтобы ввести герметик и создать давление в шинах 2,5 бар.

При заполнении герметика давление в шине на некоторое время может повыситься припл. до 6 бар. Не отключайте компрессор на этом этапе.



- Выключите компрессор.

## Проверка давления в шинах

На компрессоре посмотрите давление в шинах на индикаторе давления воздуха в шинах. Давление в шинах должно составлять минимум 2,5 бар.

## Повышенное давление в шинах

При повышенном давлении в шинах сбросьте его при помощи редукционного клапана на компрессоре.

## Не достигнуто минимальное давление в шинах

Если не достигается давление в шинах минимум 2,5 бар, то запрещается продолжать движение. Обратитесь на авторизованную СТОА, другую квалифицированную СТОА или специализированную СТО.

## Достигнуто минимальное давление в шинах

1. Выньте штекер из розетки в салоне автомобиля.
2. Отсоедините шланг от емкости с герметиком для шин и от вентиля колеса.
3. Накрутите колпачок вентиля.
4. Уложите аварийный комплект для шин Mobility Set в багажник.
5. Нужно сразу же проехать 10 км, чтобы герметик равномерно распределился в шине.

Не превышайте максимальную скорость в 80 км/ч.

Скорость по возможности не должна быть ниже 20 км/ч.

С первыми оборотами колеса герметик для шин может выступать в месте повреждения.

## Коррекция давления в шинах

1. Остановитесь в удобном месте.
2. Подсоедините шланг напрямую к компрессору и поверните до упора на 90° по часовой стрелке до слышимого щелчка.



3. Открутите колпачок вентиля с колеса и прикрутите соединительный элемент шланга к вентилю.

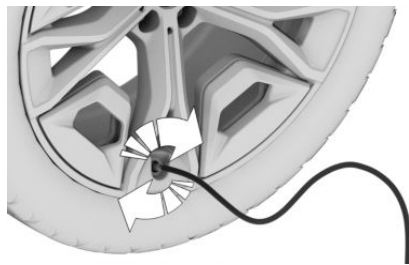

4. Вставьте штекер в гнездо в салоне автомобиля.
5. На компрессоре посмотрите давление в шинах на индикаторе давления воздуха в шинах.

Если отображаемое давление в шинах составляет менее 1,3 бар, то запрещается продолжать движение. Обратитесь на авторизованную СТОА, другую квалифицированную СТОА или специализированную СТО.

6. Откорректируйте давление в шинах до 2,5 бар.
  - ▶ Повышение давления в шинах: с включенной готовностью к эксплуатации или готовностью к движению включите компрессор и дайте ему поработать максимум 10 минут.
  - ▶ Уменьшение давления в шинах: нажмите кнопку редуцированного клапана на компрессоре.

## Снятие и хранение аварийного комплекта для шин Mobility Set

1. Выключите компрессор.
2. Выньте штекер из розетки в салоне автомобиля.
3. Отсоедините шланг от компрессора и от клапана колеса.



4. Накрутите колпачок вентиля.
5. Уложите аварийный комплект для шин Mobility Set в багажник.

## Продолжение движения

Не превышайте максимальную скорость в 80 км/ч.

Не превышайте максимальный участок пути 200 км.

Переинициализируйте систему контроля давления в шинах или выполните сброс контроля давления в шинах.

При первой возможности замените неисправную шину и емкость с герметиком для аварийного комплекта для шин Mobility Set.

Дополнительная информация:

- ▶ Индикатор повреждения шин, см. стр. 397.
- ▶ Система контроля давления в шинах, см. стр. 391.

## Физические границы работы системы

Если шину нельзя вернуть в состояние готовности к движению, обратитесь на авторизованную СТОА, другую квалифицированную СТОА или специализированную СТО.

При наличии системы контроля давления в шинах: использование герметика может привести к повреждению электронного блока в колесе. В этом случае электронику следует проверить и заменить при первой возможности.

## Цепи противоскольжения

### Указания по технике безопасности

#### **ОСТОРОЖНО**

Вследствие монтажа цепей противоскольжения на неподходящих шинах цепи противоскольжения могут соприкасаться с частями автомобиля. Существует опасность аварии или повреждения имущества. Устанавливайте цепи противоскольжения только на шины, рекомендованные производителем автомобиля для использования с цепями противоскольжения.

#### **ОСТОРОЖНО**

Недостаточно натянутые цепи противоскольжения могут повредить шины и компоненты автомобиля. Существует опасность аварии или повреждения имущества. Перед каждой поездкой проверяйте натяжение цепей. При необходимости подтягивайте цепи противоскольжения согласно инструкциям изготовителя.

## Кольчужные цепи противоскольжения

Автопроизводитель рекомендует использовать кольчужные цепи противоскольжения. Производитель автомобиля протестировал, признал безопасными и рекомендовал для применения определенные модели кольчужных цепей противоскольжения.

Информацию о подходящих цепях противоскольжения можно получить на авторизованной СТОА, другой квалифицированной СТОА или специализированной СТО.

## Применение

Допускается только парное применение на задних колесах с шинами следующего размера:

► 265/40 R 19.

Данные о размере колеса и глубине запрессовки указаны на внутренней стороне колеса.

Могут приводиться также и размеры дисков/шин, пригодные только для определенных моделей.

Информацию о дисках и шинах, допустимых для конкретного автомобиля, можно получить на авторизованной СТОА, другой квалифицированной СТОА или специализированной СТО.

Соблюдайте указания изготовителя цепей противоскольжения.

При движении с цепями противоскольжения индикатор повреждения шин инициализировать не нужно, иначе возможны неверные показания.

В случае использования цепей противоскольжения не выполнять сброс системы контроля давления в шинах, иначе она может отображать неверные показания.

При движении с цепями противоскольжения при необходимости на короткое время инициализируйте режим M Dynamic.

## Максимальная скорость с цепями противоскольжения

С цепями противоскольжения не превышайте 50 км/ч.

## Система контроля давления в шинах

### Принцип действия

Система контроля давления в шинах проверяет давление в шинах и предупреждает о его падении.

### Общие положения

Установленные в вентилях шин датчики измеряют давление и температуру воздуха в шине.

С помощью настроек шин в iDrive система может автоматически сравнить заданные значения давления с фактическими значениями давления в шинах.

Для шин, для которых значения давления воздуха не указаны на автомобиле, например, шин со специальным допуском, системе необходимо принудительно перезагрузить. Таким образом, текущие значения давления наполнения шин будут приняты как заданные.

При обслуживании системы соблюдайте также информацию и указания в разделе «Давление воздуха в шинах».

Дополнительная информация:

Давление воздуха в шинах, см. стр. 380.

### Указание по технике безопасности

#### **ОСТОРОЖНО**

Индикация заданных значений давления не заменяет данные значений давления воздуха в шинах на автомобиле. Неверные данные в настройках шин ведут к неверным заданным значениям давления в шинах. Корректное сообщение о падении давления воздуха в шинах при этом не гарантируется. Существует опасность травмирования и повреждения имущества.



Следите за тем, чтобы размер установленных шин был внесен корректно и совпадал с данными, указанными на шинах, и значениями давления воздуха в шинах, указанными в автомобиле.

## Необходимые для работы условия

Для системы должны выполняться следующие условия, в противном случае нельзя гарантировать корректного сообщения о падении давления воздуха в шинах:

- ▶ После каждой замены шин и колес в настройке шин были введены корректные данные об устанавливаемых шинах.
- ▶ Система контроля давления в шинах активируется только в течение нескольких минут после начала движения:
  - ▶ После замены шин или колес.
  - ▶ После сброса, для шин со специальным допуском.
  - ▶ После изменения настроек для шин.
- ▶ При шинах со специальным допуском:
  - ▶ После замены шин или колес при корректном давлении наполнения шин был осуществлен сброс в системе.
  - ▶ После изменения давления наполнения шин на новое значение был осуществлен сброс в системе.
- ▶ Колеса с электронными блоками системы RDC.

## Настройки шин

### Общие положения

Размеры устанавливаемых шин можно прочесть в данных значений давления воздуха в шинах в автомобиле или непосредственно на шинах.

Не следует заново вводить данные о шинах, если давление наполнения шин было откорректировано.

Для летних и зимних шин соответственно сохраняются последние введенные данные о шинах. Таким образом, после замены шин или колес можно выбрать настройки для последних использованных наборов шин.

## Выполнение настроек

1. „CAR“
2. „Сост. автомоб.“
3. (⚠) „Сист. контр. давл. в шинах (RDC)“
4. „Настройки шин“
5. „Выбор шин“
6. „Вручную“
7. „Тип шин“
8. Выберите тип шин, установленный на заднем мосту.  
При шинах со специальным допуском: „Другие шины/гоночные трассы“  
Дальнейшие действия см. в разделе «Сброс».
9. Выберите степень загрузки автомобиля, если выбран размер шины.
10. „Сохранить настройки шин“

Запускается измерение текущего давления в шинах. Отображается прогресс измерения.

## Индикация состояния

### Актуальный статус

Статус системы может отображаться на дисплее управления, например, он может показывать, активна ли система.

1. „CAR“
2. „Сост. автомоб.“
3. (⚠) „Сист. контр. давл. в шинах (RDC)“



Отображается актуальный статус.

## Текущее давление наполнения шин

Текущее давление наполнения шин отображается для каждой шины.

Текущие значения давления наполнения шин могут изменяться под влиянием режима движения и наружной температуры.

## Текущая температура воздуха в шине

Отображается текущая температура шин.

Текущая температура шин может меняться в зависимости от режима движения или наружной температуры.

## Состояние шин

### Общие положения

Состояние шин и системы отображается цветом колес и текстом на дисплее управления.

Имеющиеся сообщения не удаляются, если при коррекции давления в шинах не достигается заданного значения давления.

### Все колеса зеленые

- ▶ Система активна и показывает предупреждение на основе заданных значений давления.
- ▶ При шинах со специальным допуском: система активна и показывает предупреждение на основе давления воздуха в шинах, сохраненного при последнем сбросе.

### Одно–четыре колеса желтые

Произошло повреждение шины или чрезмерное падение давления в указанных шинах.

## Колеса серые

Падение давления в шинах может не распознаваться.

Возможные причины:

- ▶ Сбой в работе.
- ▶ Во время измерения давления в шинах, после подтверждения настройки шин.
- ▶ Для шин со специальным допуском: выполняется сброс системы.

## При наличии шин со специальным допуском: выполните сброс

1. „CAR“
2. „Сост. автомоб.“
3. „Сист. контр. давл. в шинах (RDC)“
4. Убедитесь, что выполнены правильные настройки шин.  
Настройки шин, см. стр. 392.
5. Активируйте Готовность к движению и не трогайтесь с места.
6. Сброс значений давления воздуха в шинах: „Выполнить сброс“.
7. Трогайтесь.

Колеса изображаются серым цветом, и появляется сообщение: „Идет сброс давления в шинах...“.

Через несколько минут движения автомобиля настроенное значение давления в шинах принимается как заданное. Во время движения сброс автоматически завершается.

После успешно завершеного сброса колеса отображаются на дисплее управления зеленым цветом и появляется сообщение: „Сброс выполнен.“

Движение можно прервать в любое время. Сброс продолжится автоматически при возобновлении движения.

## Сообщения: для шин без специального допуска

### Общие положения

При сообщении о низком давлении в шинах в некоторых случаях включается динамический контроль устойчивости.

### Указание по технике безопасности

#### **ОСТОРОЖНО**

Поврежденная стандартная шина со слишком низким или отсутствующим давлением отрицательно влияет на ходовые качества автомобиля, например, управляемость и тормозные характеристики. Существует опасность аварии. Прервите движение. Устраните неисправность шины или замените колесо.

## Если требуется проверка давления воздуха в шинах

### Сообщение

На дисплее управления отображается символ вместе с сообщением системы автоматической диагностики.

#### **Символ**      **Возможная причина**



Обнаружена негерметичность шины.

Наполнение было проведено не в соответствии с предписаниями, например, при недостаточном объеме воздуха или при естественном и равномерном падении давления в шинах.

### Мероприятие

Проверьте и при необходимости отрегулируйте давление воздуха в шинах.

## При очень низком давлении в шинах

### Сообщение



На панели приборов горит желтая сигнальная лампа.

Дополнительно на дисплее управления отображается символ вместе с сообщением системы автоматической диагностики.

#### **Символ**      **Возможная причина**



Имеется падение давления в шинах.

### Мероприятие

1. Снижайте скорость. Не превышайте скорость 130 км/ч.
2. При первой же возможности, например, на заправочной станции, проверьте давление воздуха во всех четырех шинах и при необходимости откорректируйте.

## При сильном падении давления в шине

### Сообщение



На панели приборов горит желтая сигнальная лампа.

Дополнительно на дисплее управления отображается символ с соответствующей шиной в сообщении системы автоматической диагностики.

#### **Символ**      **Возможная причина**



Прокол шины или чрезмерное падение давления в одной из шин.

### Мероприятие

1. Сбавьте скорость и осторожно остановитесь. Избегайте при этом резких воз-

действий на рулевое управление и тормоза.

- Учитывайте описание порядка действий при повреждении шины.

Порядок действий при повреждении шины, см. стр. 396.

## Сообщения: для шин со специальным допуском

### Общие положения

При сообщении о низком давлении в шинах в некоторых случаях включается динамический контроль устойчивости.

### Указание по технике безопасности

#### **ОСТОРОЖНО**

Поврежденная стандартная шина со слишком низким или отсутствующим давлением отрицательно влияет на ходовые качества автомобиля, например, управляемость и тормозные характеристики. Существует опасность аварии. Прервите движение. Устраните неисправность шины или замените колесо.

### Если требуется проверка давления воздуха в шинах

#### Сообщение

На дисплее управления отображается символ вместе с сообщением системы автоматической диагностики.

#### Сим-вол



Наполнение было проведено не в соответствии с предписаниями, например, при недостаточном количестве воздуха.

Система распознала замену колеса без выполнения сброса.

По сравнению с последним сбросом давление воздуха в шине упало.

Сброс системы не выполнен. Система показывает предупреждение на основе давления воздуха в шинах, сохраненного при последнем сбросе.

#### Мероприятие

- Проверьте и при необходимости отрегулируйте давление воздуха в шинах.
- Выполните сброс системы.

### При очень низком давлении в шинах

#### Сообщение



На панели приборов горит желтая сигнальная лампа.

Дополнительно на дисплее управления отображается символ вместе с сообщением системы автоматической диагностики.

#### Сим-вол



Имеется падение давления в шинах.

Сброс системы не выполнен. Система показывает предупреждение на основе давления воздуха в шинах, сохраненного при последнем сбросе.

### Мероприятие

1. Снижайте скорость. Не превышайте скорость 130 км/ч.
2. При первой же возможности, например, на заправочной станции, проверьте давление воздуха во всех четырех шинах и при необходимости откорректируйте.
3. Выполните сброс системы.

### При сильном падении давления в шине

#### Сообщение



На панели приборов горит желтая сигнальная лампа.

Дополнительно на дисплее управления отображается символ с соответствующей шиной в сообщении системы автоматической диагностики.

Сим-вол	Возможная причина
---------	-------------------



Прокол шины или чрезмерное падение давления в одной из шин.

Сброс системы не выполнен. Система показывает предупреждение на основе давления воздуха в шинах, сохраненного при последнем сбросе.

### Мероприятие

1. Сбавьте скорость и осторожно остановитесь. Избегайте при этом резких действий на рулевое управление и тормоза.
2. Учитывайте описание порядка действий при повреждении шины.  
Порядок действий при повреждении шины, см. стр. 396.

### Порядок действий при повреждении шины

1. Идентифицируйте поврежденную шину.

Проверьте давление воздуха во всех четырех шинах, например с помощью индикатора давления воздуха в шинах из аварийного комплекта для шин Mobility Set.

В случае шин со специальным допуском: если во всех четырех шинах нормальное давление, то, вероятно, не был произведен сброс системы контроля давления в шинах. После этого выполните сброс.

Если идентифицировать повреждение шины не удастся, обратитесь на авторизованную СТОА, другую квалифицированную СТОА или специализированную СТО.

2. Устраните прокол шины, например с помощью аварийного комплекта для шин Mobility Set, или замените колесо.

Использование герметика, например аварийного комплекта для шин Mobility Set, может привести к повреждению электронного блока в колесе. Электроннику следует заменить при первой возможности.

### Физические границы работы системы

#### Температура

Давление в шинах зависит от температуры шины.

При повышении температуры воздуха в шине в поездке или при солнечном освещении повышается давление в шине.

Давления воздуха в шине уменьшается по мере уменьшения температуры воздуха в шине.

Вследствие этого при падении температуры может выдаваться предупреждение о падении давления в шинах.

## Внезапное падение давления в шине

Система не срабатывает в случае внезапного сильного повреждения шины под влиянием внешних воздействий.

### Сброс не осуществлен

При шинах со специальным допуском: система работает некорректно, если сброс не проводился, например, система сообщает о повреждении шины несмотря на верное давление в шине.

## Сбой в работе

### Сообщение



Желтая сигнальная лампа мигает и затем горит непрерывно. Отображается сообщение системы контроля параметров автомобиля. Падение давления в шинах может не распознаваться.

### Мероприятие

- ▶ Установлено колесо без электронного блока системы RDC, например, аварийное запасное колесо: при необходимости поручите проверить колеса.
- ▶ Неисправность, вызванная воздействием устройств и приборов с одинаковой передающей частотой: после выхода из поля неисправности система автоматически активируется.
- ▶ При шинах со специальным допуском: система не смогла завершить сброс. Снова выполните сброс системы.
- ▶ Система контроля давления в шинах отказала: обратитесь для проверки системы на авторизованную СТОА, другую квалифицированную СТОА или специализированную СТО.

## Индикатор повреждения шин

### Принцип действия

Индикатор повреждения шин распознает падение давления в шине и предупреждает об этом.

### Общие положения

Система распознает падение давления воздуха в шинах по результатам сравнения частоты вращения отдельных колес во время движения.

При падении давления воздуха в шине изменяется диаметр и тем самым скорость вращения соответствующего колеса. Изменение регистрируется и появляется сообщение о повреждении шины.

Система не измеряет фактическое давление в шинах.

### Необходимые для работы условия

Для системы должны выполняться следующие условия, в противном случае нельзя гарантировать корректного сообщения о падении давления воздуха в шинах:

- ▶ После замены шин или колес при корректном давлении в шинах была выполнена инициализация.
- ▶ После изменения давления в шинах на новое значение была осуществлена инициализация.

### Индикация состояния

Возможно отображение текущего статуса индикатора повреждения шин, например

активности системы контроля давления в шинах.

1. „CAR“
2. „Сост. автомоб.“
3.  „Индикатор повреждения шин“

Состояние отображается.

## Требуется инициализация

Инициализация должна быть осуществлена в следующих ситуациях:

- ▷ После изменения давления наполнения шин.
- ▷ После замены шин или колес.

## Выполнение инициализации

При инициализации установленные значения давления воздуха в шинах принимаются в качестве исходной точки для определения повреждения шины. Инициализация запускается при подтверждении значений давления воздуха в шине.

Не выполняйте инициализацию системы при надетых цепях противоскольжения.

1. „CAR“
2. „Сост. автомоб.“
3. „Индикатор повреждения шин“
4. Активируйте Готовность к движению и не трогайтесь с места.
5. Запустите инициализацию: „Выполнить сброс“
6. Трогайтесь.

Инициализация осуществляется во время движения. При этом можно делать остановки.

Инициализация автоматически продолжается при следующем цикле движения.

## Сообщения

### Общие положения

При сообщении о проколе шины при необходимости включается динамический контроль устойчивости.

### Указание по технике безопасности

#### **ОСТОРОЖНО**

Поврежденная стандартная шина со слишком низким или отсутствующим давлением отрицательно влияет на ходовые качества автомобиля, например, управляемость и тормозные характеристики. Существует опасность аварии. Прервите движение. Устраните неисправность шины или замените колесо.

### Сообщение о повреждении шины



На панели приборов горит желтая сигнальная лампа.

Дополнительно на дисплее управления отображается символ вместе с сообщением системы автоматической диагностики.

#### **Символ** **Возможная причина**



Прокол шины или чрезмерное падение давления в одной из шин.

### Мероприятие

Сбавьте скорость и осторожно остановитесь. Избегайте при этом резких воздействий на рулевое управление и тормоза.

### Порядок действий при повреждении шины

1. Идентифицируйте поврежденную шину.  
Для этого проверьте давление воздуха во всех четырех шинах, например с по-

мощью индикатора давления воздуха в шинах из аварийного комплекта для шин Mobility Set.

При правильном давлении во всех четырех шинах, индикатор повреждения шин в данном случае не был инициализирован. Инициализируйте систему.

Если определить повреждение шины невозможно, обратитесь на авторизованную СТОА, другую квалифицированную СТОА или специализированную СТО.

- Устраните прокол шины, например с помощью аварийного комплекта для шин Mobility Set, или замените колесо.

## Физические границы работы системы

В следующих ситуациях реакция системы может быть запоздалой или ошибочной:

- Система не реагирует на естественное равномерное падение давления воздуха во всех четырех шинах. Поэтому регулярно проверяйте давление в шинах.
- Система не срабатывает в случае внезапного сильного повреждения шины под влиянием внешних воздействий.
- Система не была инициализирована.
- При движении по заснеженной или скользкой трассе.
- При спортивной манере езды: с пробуксовкой ведущих колес, высоким поперечным ускорением.
- При движении с цепями противоскольжения.

## Замена колес

### Общие положения

При использовании аварийного комплекта для шин Mobility Set немедленная замена

колеса при падении давления в шине в аварийной ситуации не всегда обязательна.

При необходимости подходящий инструмент для смены колеса, например домкрат производителя транспортного средства, можно приобрести в качестве принадлежности на авторизованной СТОА, другой квалифицированной СТОА или специализированной СТО.

## Указания по технике безопасности

### ОСТОРОЖНО

Домкрат предназначен только для кратковременного подъема автомобиля при замене колес. Даже при принятии мер безопасности существует опасность падения поднятого автомобиля вследствие опрокидывания домкрата. Существует опасность травмирования или опасность для жизни. Когда автомобиль поднят с помощью домкрата, не ложитесь под него и не включайте Готовность к движению.

### ОСТОРОЖНО

При использовании подкладок под домкрат, например деревянных брусков и т. п., нужная грузоподъемность домкрата может быть не достигнута из-за ограниченной высоты. Грузоподъемность деревянных брусков может быть превышена, и автомобиль может опрокинуться. Существует опасность травмирования или опасность для жизни. Ничего не подкладывайте под домкрат.

**⚠ ОСТОРОЖНО**

Оригинальный домкрат предусмотрен для смены колеса в случае неисправности. Для частого использования домкрат не предусмотрен, например, для смены летних шин на зимние шины. При частом применении домкрат может заедать или сломаться. Существует опасность травмирования и повреждения имущества. Домкрат использовать только для смены аварийного или запасного колеса в случае неисправности.

**⚠ ОСТОРОЖНО**

На мягком, неровном или скользком основании, например, на снегу, льду, керамической плитке и т. д., домкрат может выскользнуть. Существует опасность травмирования. По возможности выполняйте замену колеса на ровной, твердой и нескользкой поверхности.

**⚠ ОСТОРОЖНО**

Домкрат предназначен только для подъема автомобиля с использованием предусмотренных на автомобиле креплений. Существует опасность травмирования. Запрещается поднимать другой автомобиль или прочий груз с помощью домкрата.

**⚠ ОСТОРОЖНО**

Если не вставить домкрат в предусмотренное для него крепление, при подъеме возможно повреждение автомобиля или выскальзывание домкрата. Существует опасность травмирования или повреждения имущества. При подъеме убедитесь,

что домкрат вставлен в крепление рядом с колесной нишей.

**⚠ ОСТОРОЖНО**

Автомобиль, поднятый на домкрат, при боковом усилии может упасть с домкрата. Существует опасность травмирования и повреждения имущества. Если автомобиль поднят, не воздействуйте на него боковым усилием и не подвергайте толчкам или рывкам. Если колесо заклинило, обратитесь на авторизованную СТОА, другую квалифицированную СТОА или специализированную СТО для его демонтажа.

**⚠ УВЕДОМЛЕНИЕ**

При использовании импульсного винтовёрта для ослабления или затягивания болта крепления колеса возможно повреждение болта. Существует опасность повреждения имущества. Для ослабления и затягивания болта крепления колеса используйте только один ключ под колесные болты.

## Зафиксируйте автомобиль от скатывания

### Общие положения

Производитель автомобиля рекомендует обеспечить дополнительную защиту автомобиля от скатывания во время замены колес.



## На ровной поверхности



Подложите противооткатные упоры или другие подходящие предметы перед и за колесом, расположенным по диагонали напротив заменяемого колеса.

## На поверхности с небольшим спуском



Если смена колеса выполняется на поверхности с небольшим уклоном, подложите клинья или другие подходящие предметы, например камни, под колеса переднего и заднего моста против направления качения.

## Болты-секретки

### Принцип действия

У болтов с буртом для крепления колес имеется специальная кодировка. Болты можно отвинчивать только адаптером с аналогичной кодировкой.

## Обзор

Адаптер болтов-секреток находится в наборе инструментов или в месте для хранения рядом с набором инструментов.

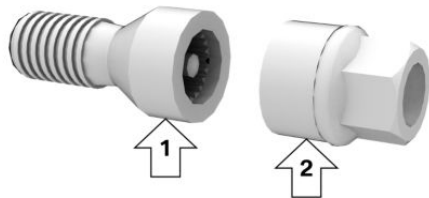

- ▷ Болты-секретки, стрелка 1.
- ▷ Адаптер, стрелка 2.

## Отвинчивание

1. Установите адаптер на болт-секретку.
2. Отвинтите болт-секретку.
3. Отвинтив, снимите адаптер.

## Привинчивание

1. Установите адаптер на болт-секретку. При необходимости поворачивайте адаптер, пока он плотно не сядет на болт-секретку.
2. Привинтите болт-секретку. Момент затяжки составляет 140 Нм.
3. После привинчивания снимите адаптер и уберите в ящик для инструмента.

## Подготовка автомобиля

- ▷ Поставьте автомобиль на безопасном расстоянии от проезжей части на твердую и нескользкую поверхность.
- ▷ Включите аварийную световую сигнализацию.
- ▷ Затяните стояночный тормоз.
- ▷ Включите передачу или установите рычаг селектора в положение P.

- ▶ Если загруженность дорог позволяет, высадите всех пассажиров и отведите их за пределы опасной зоны, например за ограждения.
- ▶ В зависимости от комплектации возьмите из автомобиля инструмент и аварийное запасное колесо.
- ▶ При необходимости установить на соответствующем расстоянии предупреждающий треугольник или мигающую сигнальную лампу.
- ▶ Дополнительно зафиксируйте автомобиль от скатывания.
- ▶ Ослабьте колесные болты на пол-оборота.

### Крепления под домкрат

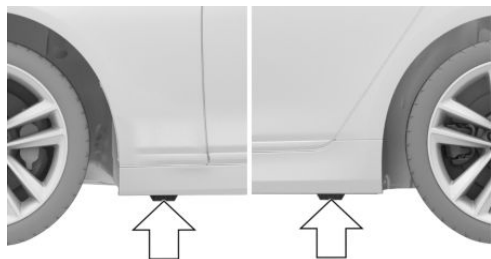

Опоры для домкрата находятся в изображенных положениях.

### Приподнимание автомобиля

#### **ОСТОРОЖНО**

При использовании домкрата возможно защемление рук или пальцев. Существует опасность травмирования. При использовании домкрата соблюдайте указанное положение рук и не меняйте его.

1. Одной рукой держите домкрат, стрелка 1, а другой рукой возьмитесь за рукоятку или рычаг, стрелка 2.

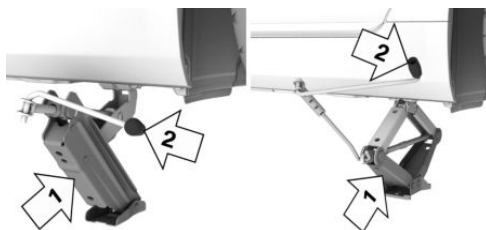

2. Вставьте домкрат в прямоугольное отверстие крепления под домкрат, которое расположено ближе всего к заменяемому колесу.

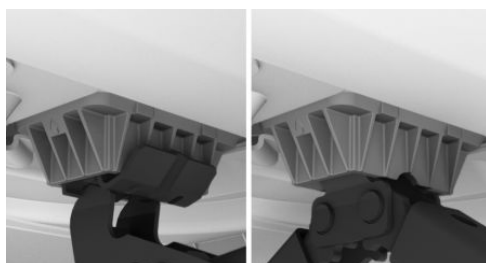

3. Вращая рукоятку или рычаг по часовой стрелке, выдвиньте домкрат.



4. Снимите руку с домкрата, как только он будет находиться под нагрузкой, и продолжайте вращать рукоятку или рычаг.

- Следите за тем, чтобы домкрат выдвигался вертикально и под прямым углом к креплению.

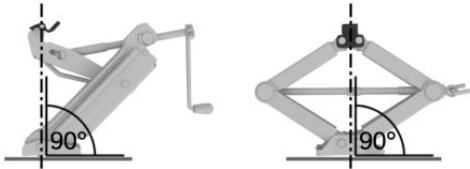

- Выполняйте подъем с помощью рукоятки до тех пор, пока домкрат всей площадью не будет стоять на поверхности и соответствующее колесо не поднимется на максимальную высоту 3 см над поверхностью.

## Установка колеса

Устанавливайте не более одного аварийного запасного колеса.

- Отвинтите колесные болты.
- Снимите колесо.
- Установите новое или аварийное запасное колесо и вверните как минимум два противоположащих болта крест-накрест вручную.

Для установки легкосплавных колес другого производителя используйте прилагающиеся к ним колесные болты.

- Вверните остальные колесные болты вручную и затяните все болты крест-накрест.
- Вращайте рукоятку домкрата против часовой стрелки, чтобы задвинуть домкрат и опустить автомобиль.
- Вынув домкрат, плотно уложите его в ячейку для хранения.

## После замены колеса

- Затяните все колесные болты в перекрестном порядке. Момент затяжки составляет 140 Нм.
- При необходимости поврежденное колесо уложите в багажное отделение.
- При ближайшей возможности проверьте и при необходимости исправьте давление в шинах.
- Переинициализируйте систему контроля давления в шинах или выполните сброс контроля давления в шинах.
- Проверьте прочность посадки колесных болтов с помощью откалиброванного динамометрического ключа.
- Для замены поврежденной шины доставьте автомобиль на ближайшую авторизованную СТОА, другую квалифицированную СТОА или специализированную СТО.

## Аварийное запасное колесо

### Принцип действия

При повреждении шины аварийное запасное колесо можно использовать для замены поврежденной шины. Аварийное запасное колесо предназначено для кратковременного использования до замены поврежденного колеса.

### Общие положения

Устанавливайте только одно аварийное запасное колесо.

Регулярно проверяйте и регулируйте при необходимости давление воздуха в шине запасного колеса в багажном отделении.



## Указание по технике безопасности

### ОСТОРОЖНО

Аварийное запасное колесо имеет определенные размеры. При движении с аварийным запасным колесом на высокой скорости возможно изменение ходовых качеств автомобиля, например, снижается курсовая устойчивость автомобиля при торможении, увеличивается тормозной путь и изменяется поворачиваемость в предельном диапазоне. Существует опасность аварии. Двигайтесь в умеренном режиме и не превышайте скорость 80 км/ч.

## Обзор

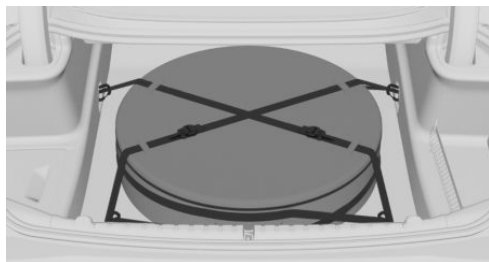

Аварийное запасное колесо и инструменты для смены колеса находятся в сумке в багажном отделении.

## Извлечение аварийного запасного колеса

1. Ослабить натяжной ремень для крепления груза на застёжках.
2. Отцепите карабинные крюки натяжных ремней для крепления груза от крепежных проушин.

3. Достать сумку с аварийным запасным колесом и инструментами для смены колес из багажного отделения.
4. Откройте сумку, выньте сумку с аварийным запасным колесом и инструментами.

## Уложите аварийное запасное колесо

1. Аварийное запасное колесо и инструменты для смены колеса уложите в сумку.
2. Уложите сумку в багажное отделение.
3. Зацепите карабинные крюки натяжных ремней для крепления груза за крепежные проушины.
4. Натяните ремни. Следите за правильной и прочной посадкой.

# Моторный отсек

## Оснащение автомобиля

В этой главе описаны все варианты серийного, экспортного и специального оборудования, которые предлагаются в модельном ряду. Поэтому описывается также комплектация и функции, которые отсутствуют

в автомобиле, например, в связи с выбранной специальной комплектацией или экспортным исполнением. Это также относится к важным для безопасности функциям и системам. При использовании соответствующих функций и систем соблюдайте действующие законы и правила.

## Обзор

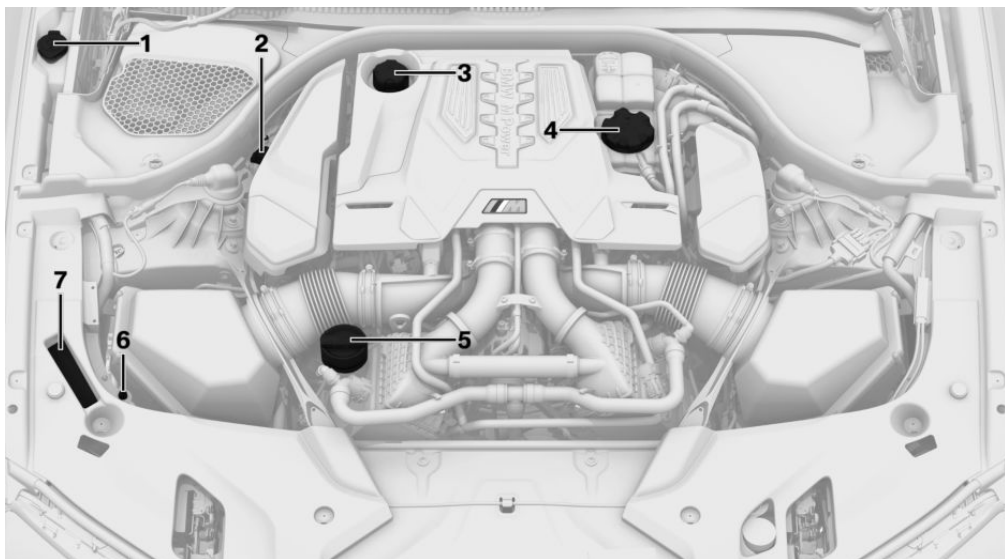

- |  |  |
|--|--|
| 1 Наливная горловина для омывающей жидкости                      | 4 Бачок охлаждающей жидкости двигателя               |
| 2 Помощь/запуск, плюс. полюс аккумуляторной батареи              | 5 Маслозаливная горловина                            |
| 3 Бачок охлаждающей жидкости для охлаждения наддувочного воздуха | 6 Помощь/запуск, минус. полюс аккумуляторной батареи |
|  | 7 Номер VIN  |



## Крышка капота

### Указания по технике безопасности

#### ОСТОРОЖНО

Ненадлежащее выполнение работ в моторном отсеке может привести к повреждению узлов и деталей и возникновению риска безопасности. Существует опасность аварии или повреждения имущества. Выполните работы в моторном отсеке на авторизованной СТОА, другой квалифицированной СТОА или специализированной СТО.

#### ОСТОРОЖНО

В моторном отсеке находятся подвижные детали. Определенные детали в моторном отсеке также могут двигаться при выключенном автомобиле, например, вентилятор радиатора. Существует опасность травмирования. Не трогайте подвижные детали. Держите предметы одежды и волосы вдали от подвижных деталей.

#### ОСТОРОЖНО

На внутренней стороне крышки капота имеются выступающие части, например, фиксирующий крючок. Существует опасность травмирования. С открытой крышкой капота обращайте внимание на выступающие части и не загромождайте эти участки.

#### ОСТОРОЖНО

Неправильно заблокированная крышка капота может открыться во время движения и ограничить обзор. Существует опасность аварии. Немедленно остановитесь и надлежащим образом закройте передний капот.

#### ОСТОРОЖНО

При открытии и закрытии переднего капота возможно защемление частей тела. Существует опасность травмирования. При открытии и закрытии следите за тем, чтобы зона перемещения переднего капота оставалась свободной.

#### УВЕДОМЛЕНИЕ

При открытии переднего капота возможно защемление откинутых стеклоочистителей. Существует опасность повреждения имущества. Перед открытием переднего капота убедитесь, что стеклоочистители с установленными щетками прижаты к лобовому стеклу.

#### УВЕДОМЛЕНИЕ

Крышка капота при закрытии должна защелкиваться с двух сторон. Надавливание может повредить крышку капота. Существует опасность повреждения имущества. Снова откройте крышку капота и захлопните ее. Избегайте надавливания.

## Открывание крышки капота

1. Потяните рычажный переключатель на себя, см. стрелку 1. Разблокируется крышка капота.



2. После отпускания рычага снова потяните рычаг, стрелка 2. Крышку капота можно открыть.
3. Обращайте внимание на выступающие части крышки капота.

## Закройте капот

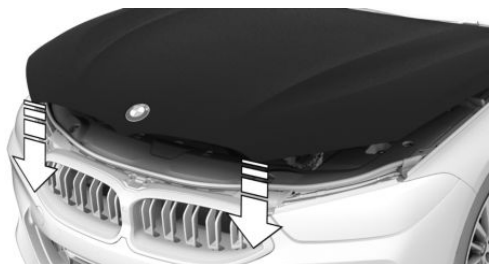

Захлопните крышку капота с высоты примерно 50 см.

Крышка капота должна защелкнуться с обеих сторон.

# Эксплуатационные материалы

## Оснащение автомобиля

В этой главе описаны все варианты серийного, экспортного и специального оборудования, которые предлагаются в модельном ряду. Поэтому описывается также комплектация и функции, которые отсутствуют в автомобиле, например, в связи с выбранной специальной комплектацией или экспортным исполнением. Это также относится к важным для безопасности функциям и системам. При использовании соответствующих функций и систем соблюдайте действующие законы и правила.

## Качество топлива

### Общие положения

В зависимости от региона на многих заправочных станциях продается топливо, соответствующее зимним или летним условиям. Топливо, продаваемое зимой, облегчает, например, пуск холодного двигателя.

### Бензин

#### Общие положения

Для оптимального расхода топлива бензин должен не содержать серы вообще или содержать ее минимальное количество.

Запрещается использовать топливо, которое отмечено на бензоколонке как содержащее металл.

Автомобиль разрешается заправлять топливом с максимальным содержанием этилового спирта 25 %, например, E10 или E25.

Для достижения номинальных значений мощности, затрачиваемой при движении,

и расхода, учитывайте качество топлива, указанное в рекламных материалах.



Двигатель отрегулирован по детонации. Поэтому можно заливать бензин различного качества.

При использовании топлива минимального качества RON 91 или топлива с содержанием этанола свыше 10 % и до 25 % может появиться детонационный стук, а также возможны отклонения в характере движения автомобиля и звуке работы двигателя. Они не влияют на срок службы двигателя.

### Указания по технике безопасности

#### ОСТОРОЖНО

Даже небольшое количество неподходящего топлива или неподходящих присадок к топливу могут повредить топливную систему и двигатель. Кроме того, возможны серьезные повреждения катализатора. Существует опасность травмирования и повреждения имущества. При наличии бензиновых двигателей запрещается заправлять топливом или добавлять:

- ▷ Этилированный бензин.
- ▷ Бензин с металлическими присадками, например, с марганцем или железом.



После неправильной заправки не активируйте режим готовности к эксплуатации. Обратитесь на авторизованную СТОА, другую квалифицированную СТОА или специализированную СТО.

### УВЕДОМЛЕНИЕ

Использование топлива хуже указанного минимального качества может нарушить работу двигателя или привести к его повреждениям. Существует опасность повреждения имущества. Не заправляйте автомобиль топливом ниже указанного минимального качества.

### УВЕДОМЛЕНИЕ

Заправка автомобиля топливом, не предусмотренным для этого автомобиля, может повредить топливную систему и двигатель. Существует опасность повреждения имущества. Не заправляйте автомобиль топливом с количеством этанола, превышающим рекомендованное. Не заправляйте автомобиль топливом с содержанием метанола, например, М5–М100.

## Качество бензина

Двигатель рассчитан на бензин стандарта DIN EN 228.

Бензин Super Plus с октановым числом 98.

## Минимальное качество

Бензин Super с октановым числом 95.

**BMW M**   
рекомендует топливо

## Моторное масло

### Общие положения

Расход масла зависит от манеры езды и условий эксплуатации.

Поэтому регулярно, после каждой заправки топливом, проверяйте уровень масла с подробным измерением.

Расход масла может увеличиваться, например, в следующих ситуациях:

- ▶ Спортивная манера езды.
- ▶ Обкатка двигателя.
- ▶ Работа двигателя на холостом ходу.
- ▶ Использование марок моторных масел, не рекомендованных к применению.

В зависимости от уровня моторного масла на дисплее управления отображаются различные сообщения системы автоматической диагностики.

Производитель автомобиля рекомендует обратиться на авторизованную СТОА, другую квалифицированную СТОА или специализированную СТО для замены моторного масла.

## Указания по технике безопасности

### **УВЕДОМЛЕНИЕ**

Слишком малое количество моторного масла приводит к повреждениям двигателя. Существует опасность повреждения имущества. Незамедлительно долийте моторное масло.

### **УВЕДОМЛЕНИЕ**

Слишком большое количество моторного масла может повредить двигатель или катализатор. Существует опасность повреждения имущества. Не заливайте слишком много моторного масла. Если было залито слишком много моторного масла, обратитесь на авторизованную СТОА, другую квалифицированную СТОА или специализированную СТО для корректировки уровня моторного масла.

### **УВЕДОМЛЕНИЕ**

Несвоевременная замена моторного масла может привести к повышенному износу и, следовательно, к повреждению двигателя. Существует опасность повреждения имущества. Не превышайте отображаемую в автомобиле дату ТО.

## Контроль уровня масла

### Общие положения

Контроль уровня масла проводит измерения на основании двух принципов:

- ▷ Контроль.
- ▷ Подробное измерение.

При частых поездках на короткие расстояния или при спортивной манере вождения, например, при быстром прохождении по-

воротов, регулярно выполняйте подробное измерение.

## Система контроля

### Принцип действия

Уровень моторного масла во время движения контролируется электроникой и может отображаться на дисплее управления.

Если уровень моторного масла покидает допустимый рабочий диапазон, отображается сообщение системы автоматической диагностики.

### Необходимые для работы условия

Текущее измеренное значение доступно примерно через 30 минут после начала стандартного движения.

### Отображение уровня моторного масла

1. „CAR“
2. „Сост. автомоб.“
3.  „Уровень моторного масла“

Отображается уровень моторного масла.

### Физические границы работы системы

При частых поездках на короткое расстояние или при спортивной манере вождения бывает невозможно определить измеренное значение. В данном случае показывается измеренное значение последней достаточно длительной поездки.

## Подробное измерение

### Принцип действия

Уровень моторного масла проверяется при неподвижном состоянии и отображается на шкале.

Если уровень моторного масла покидает допустимый рабочий диапазон, отображается сообщение системы автоматической диагностики.

## Общие положения

Во время измерения немного увеличивается частота вращения коленвала на холстом ходу.

## Необходимые для работы условия

- ▶ Автомобиль стоит в горизонтальном положении.
- ▶ Рычаг селектора в нейтральном положении или в положении Р, и педаль акселератора не нажата.
- ▶ Готовность к движению включается нажатием кнопки запуска/остановки.
- ▶ Двигатель прогрет до рабочей температуры.

## Выполнение подробного измерения

1. „CAR“
2. „Сост. автомоб.“
3.  „Уровень моторного масла“
4. „Измерение уровня масла“
5. „Начать измерение“

Уровень моторного масла проверяется и отображается на шкале.

## Доливка моторного масла

### Общие положения

Доливайте моторное масло только в том случае, если на панели приборов отображается соответствующее сообщение. Доливаемый объем отображается в сообщении на дисплее управления.

Для доливки используйте только подходящие марки масел.

Перед тем как долить моторное масло, остановите автомобиль и выключите Готовность к движению.

Не заливайте слишком много моторного масла.

## Указания по технике безопасности

### **ОСТОРОЖНО**

Эксплуатационные материалы, например, масла, консистентные смазки, охлаждающие жидкости и топливо, могут содержать опасные для здоровья компоненты. Существует опасность травмирования или опасность для жизни. Соблюдайте инструкции на упаковке. Не допускайте контакта одежды, кожи или глаз с эксплуатационными материалами. Не переливайте эксплуатационные материалы в другие емкости. Храните эксплуатационные материалы в недоступном для детей месте.

### **УВЕДОМЛЕНИЕ**

Слишком малое количество моторного масла приводит к повреждениям двигателя. Существует опасность повреждения имущества. Незамедлительно долейте моторное масло.

### **УВЕДОМЛЕНИЕ**

Слишком большое количество моторного масла может повредить двигатель или катализатор. Существует опасность повреждения имущества. Не заливайте слишком много моторного масла. Если было залито слишком много моторного масла, обратитесь на авторизованную СТОА, другую квалифицированную СТОА или специализированную СТО для корректировки уровня моторного масла.

## Обзор

Маслозаливная горловина находится в моторном отсеке.

Дополнительная информация:

Обзор, см. стр. 405.



## Доливка моторного масла

1. Откройте крышку капота.  
Открытие, см. стр. 407.
2. Поверните пробку против часовой стрелки.



3. Доливка моторного масла.
4. Закрутите пробку.

## Допустимые марки моторного масла

### Общие положения

Качество моторного масла оказывает решающее влияние на срок службы двигателя.

Приведенные марки масел используйте только для доливки.

Некоторые марки моторного масла доступны не во всех странах.

### Указания по технике безопасности

#### **⚠ УВЕДОМЛЕНИЕ**

Присадки к маслам могут повредить двигатель. Существует опасность повреждения имущества. Не используйте присадки к маслам.

#### **⚠ УВЕДОМЛЕНИЕ**

Использование неподходящего моторного масла может привести к неполадкам в работе двигателя или к его повреждению. Существует опасность повреждения имущества. При выборе моторного масла следите за тем, чтобы масло имело правильную спецификацию.

### Подходящие марки моторных масел

Можно доливать моторное масло со следующей спецификацией.

#### Спецификация масла

BMW Longlife-12 FE.

BMW Longlife-19 FE.

### Альтернативные марки моторного масла

Если подходящие моторные масла отсутствуют, можно долить до 1 л моторного масла следующих спецификаций:

#### Спецификация масла

ACEA C2.

ACEA C3.

### Классы вязкости

При выборе моторного масла следите за тем, чтобы масло имело один из следующих классов вязкости:

#### Бензиновый двигатель

SAE 0W-30.

Классы вязкости с высокой степенью вязкости могут увеличить расход топлива.

Дополнительную информацию о спецификации и вязкости подходящих моторных масел можно получить на авторизованной

СТОА, другой квалифицированной СТОА или специализированной СТО.

**BMW recommends  
Original BMW Engine Oil.**

## Охлаждающая жидкость

### Общие положения

Охлаждающая жидкость состоит из воды и добавки для охлаждающей жидкости.

Для автомобиля подходят не все доступные в продаже добавки для охлаждающей жидкости. Изготовитель автомобиля рекомендует использовать охлаждающую жидкость со спецификацией BMW LC-18. Не смешивайте добавки для охлаждающей жидкости разных цветов. Соблюдайте пропорцию 50:50 для воды и добавки для охлаждающей жидкости. Информацию о подходящих добавках для охлаждающей жидкости можно получить на авторизованной СТОА, другой квалифицированной СТОА или специализированной СТО.

### Указания по технике безопасности

#### **ОСТОРОЖНО**

При горячем двигателе и открытой системе охлаждения может вытекать охлаждающая жидкость, в результате чего можно получить ожог. Существует опасность травмирования. Открывайте систему охлаждения только при остывшем двигателе.

#### **ОСТОРОЖНО**

Присадки вредны для здоровья, и неподходящие присадки могут повредить двигатель. Существует опасность травмирования и повреждения имущества. Не допускайте контакта одежды, кожи или глаз с присадками, не глотайте их. Используйте только подходящие присадки.

#### **УВЕДОМЛЕНИЕ**

Чрезмерное содержание воды в охлаждающей жидкости снижает ее охлаждающие свойства и свойства защиты от замерзания. Существует опасность повреждения имущества. Соблюдайте пропорцию 50:50 для воды и добавки для охлаждающей жидкости.

## Уровень охлаждающей жидкости

### Общие положения

В зависимости от варианта двигателя в моторном отсеке расположено до двух бачков охлаждающей жидкости. Регулярно проверяйте уровень охлаждающей жидкости и доливайте ее.

При заводской поставке автомобиля бачок охлаждающей жидкости может быть переполнен. Нормальный уровень охлаждающей жидкости достигается при большой продолжительности эксплуатации.

Уровень охлаждающей жидкости обозначается с помощью минимальной и максимальной отметок на заливной горловине бачка охлаждающей жидкости.

Дополнительная информация:

Обзор, см. стр. 405.

## Проверка уровня охлаждающей жидкости

1. Дайте двигателю охладиться.
2. Откройте крышку капота.  
Открывание, см. стр. 407.
3. Поворачивайте пробку бачка охлаждающей жидкости против часовой стрелки, пока не будет стравлено избыточное давление.
4. Откройте пробку бачка охлаждающей жидкости.
5. Уровень охлаждающей жидкости правильный, если он находится между обозначением Min и Max в наливной горловине.

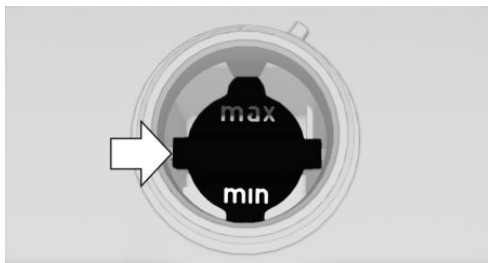

6. Закрутите пробку.

## Доливка охлаждающей жидкости

### Указание по технике безопасности

#### **УВЕДОМЛЕНИЕ**

Охлаждающая жидкость, пролитая на двигатель при ее доливе, может привести к необратимым повреждениям деталей системы впрыска и тем самым двигателя в целом. Существует опасность повреждения имущества. Добавляйте охлаждающую жидкость осторожно и медленно. Для добавления используйте подходящую бутылку с воронкой. Не переливайте охлаждающую жидкость через

край. Немедленно удаляйте пролитую охлаждающую жидкость.

1. Дайте двигателю охладиться.
2. Выключите систему кондиционирования.  
Кондиционер, см. стр. 337.
3. Откройте крышку капота.  
Открывание, см. стр. 407.
4. Поворачивайте пробку бачка охлаждающей жидкости против часовой стрелки, пока не будет стравлено избыточное давление.
5. Откройте пробку бачка охлаждающей жидкости.
6. При необходимости медленно наполните до необходимого уровня, не переливайте.
7. Закрутите пробку.

## Утилизация



При утилизации охлаждающей жидкости и присадок соблюдайте соответствующие нормативные акты об охране окружающей среды.

## Жидкость стеклоомывателя

### Общие положения

Жидкость ко всем форсункам стеклоомывателя подается из одного бачка.

Используйте смесь из водопроводной воды и концентрата жидкости для стеклоочистителя, в которую при необходимости добавляется антифриз для стеклоомывателя. Рекомендованный минимальный объем заправки: 1 литр.

## Указания по технике безопасности

### **ОСТОРОЖНО**

Некоторые антифризы могут содержать опасные для здоровья компоненты и воспламеняться. Существует опасность возгорания и травмирования. Соблюдайте инструкции на упаковке. Держите антифризы вдали от источников огня. Не переливайте эксплуатационные материалы в другие емкости. Храните эксплуатационные материалы в недоступном для детей месте.

### **ОСТОРОЖНО**

Омывающая жидкость при контакте с горячими деталями двигателя может вспыхнуть и загореться. Существует опасность травмирования или повреждения имущества. Доливайте омывающую жидкость только при остывшем двигателе. Затем полностью закройте крышку бачка для омывающей жидкости.

### **УВЕДОМЛЕНИЕ**

Использование силиконосодержащих присадок в омывающей жидкости для эффекта водоотталкивания на стеклах может привести к повреждению моечной установки. Существует опасность повреждения имущества. Запрещается добавлять силиконосодержащие присадки в омывающую жидкость.

### **УВЕДОМЛЕНИЕ**

Смешивание разных концентратов для стеклоочистителей или антифризов может привести к повреждению моечной установки. Существует опасность повре-

ждения имущества. Не смешивайте разные концентраты для стеклоочистителей или антифризы. Соблюдайте приведенные на емкостях указания и пропорции.

## Обзор



Бачок для омывающей жидкости находится в моторном отсеке.

## Сбой в работе

Использование неразбавленных концентратов для стеклоочистителей или антифризов на основе спирта при температуре ниже  $-15^{\circ}\text{C}$  может привести к ложным показаниям приборов.



# Техническое обслуживание

## Оснащение автомобиля

В этой главе описаны все варианты серийного, экспортного и специального оборудования, которые предлагаются в модельном ряду. Поэтому описывается также комплектация и функции, которые отсутствуют в автомобиле, например, в связи с выбранной специальной комплектацией или экспортным исполнением. Это также относится к важным для безопасности функциям и системам. При использовании соответствующих функций и систем соблюдайте действующие законы и правила.

## Система технического обслуживания BMW

Система технического обслуживания указывает на работы по техническому обслуживанию, необходимые для обеспечения безопасности движения и эксплуатации автомобиля.

Объемы и интервалы системы технического обслуживания зависят от комплектации и экспортного исполнения. Запасные части, работы по их установке, эксплуатационные жидкости и расходные материалы оплачиваются отдельно. Дополнительную информацию можно получить на авторизованной СТОА, другой квалифицированной СТОА или специализированной СТО.

## Индикатор сервисного интервала

### Принцип действия

Индикатор сервисного интервала определяет необходимость ТО с помощью датчиков и специальных алгоритмов, учитывающих условия эксплуатации автомобиля.

Тем самым система позволяет настраивать мероприятия по техническому обслуживанию согласно профилю пользования.

### Общие положения

На дисплее управления может отображаться информация о сообщениях техобслуживания.

Дополнительная информация:

Сообщения техобслуживания, см. стр. 193.

## Сервисные данные в ключе автомобиля

Информация об очередном ТО постоянно сохраняется в ключе автомобиля. Авторизованная СТОА может считать эти данные и предложить соответствующие мероприятия по техническому обслуживанию автомобиля.

Поэтому передавайте консультанту по обслуживанию ключ автомобиля, с которым ездили в последний раз.

## Время простоя

Простои с отсоединенной аккумуляторной батареей транспортного средства учитываются.

За обновлением информации о мероприятиях по техническому обслуживанию, проводимых через регулярные интервалы



времени, например о замене эксплуатационных жидкостей, обратитесь на авторизованную СТОА, другую квалифицированную СТОА или специализированную СТО.

## Сервисная книжка

### Ремонт и техническое обслуживание

Выполните работы по техническому обслуживанию и ремонту на авторизованной СТОА, другой квалифицированной СТОА или специализированной СТО.

### Записи

Выполненные работы по техобслуживанию записываются в доказательствах выполненного техобслуживания и данных автомобиля. Записи в сервисной книжке являются подтверждением регулярного техобслуживания.

При внесении записи в электронную сервисную книжку автомобиля относящиеся к техобслуживанию данные сохраняются в автомобиле, а также в центральных информационных системах BMW AG, Мюнхен.

После смены владельца автомобиля внесенные в электронную сервисную книжку данные также доступны для ознакомления новому владельцу автомобиля. Данные, внесенные в историю сервисного обслуживания, могут просматривать сотрудники авторизованной СТОА, другой квалифицированной СТОА или специализированной СТО.

### Возражение

Владелец транспортного средства может заявить возражение против выполняемой авторизованной СТОА, другой квалифицированной СТОА или специализированной СТО записи данных в электронную сервисную книжку и связанных с этим

сохранения данных в автомобиле и передачи данных производителю транспортного средства в течение периода, пока он является владельцем автомобиля. В этом случае запись в электронную сервисную книжку автомобиля не производится.

### Индикация

На дисплее управления могут отображаться записанные операции технического обслуживания.

Дополнительная информация:

Сообщение техобслуживания, см. стр. 193.

## Диагностический разъем

### Общие положения

Устройства, подключенные к диагностическому разъему, после блокировки автомобиля вызывают срабатывание охранной сигнализации.

Перед блокировкой автомобиля отключите устройства от диагностического разъема.

Дополнительная информация:

Контрольные и сигнальные лампы, см. стр. 181.

### Указание по технике безопасности

#### УВЕДОМЛЕНИЕ

Неадекватное использование диагностического разъема может стать причиной сбоев в работе автомобиля. Существует опасность повреждения имущества. Работы по сервисному и техническому обслуживанию с применением диагностического разъема разрешается выполнять только на авторизованной СТОА, другой квалифицированной СТОА или специализированной СТО или с привлечением прочих авторизованных лиц.



Подключайте только те устройства, использование которых в диагностическом разьеме проверено и является безопасным.

## Положение

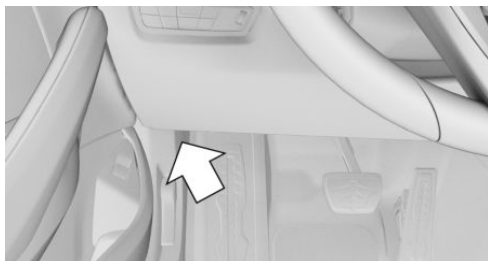

На стороне водителя находится диагностический разъем для считывания данных транспортного средства.

## Утилизация автомобиля

Производитель автомобиля рекомендует сдавать автомобили по окончании срока их службы в лицензированные производителем пункты приемки. Возврат и утилизация осуществляются в соответствии с национальными законодательными требованиями. Информацию по утилизации и устойчивому развитию можно найти на сайтах производителя для конкретной страны. Дополнительную информацию можно получить на авторизованной СТОА, другой квалифицированной СТОА или специализированной СТО.

# Замена деталей

## Оснащение автомобиля

В этой главе описаны все варианты серийного, экспортного и специального оборудования, которые предлагаются в модельном ряду. Поэтому описывается также комплектация и функции, которые отсутствуют в автомобиле, например, в связи с выбранной специальной комплектацией или экспортным исполнением. Это также относится к важным для безопасности функциям и системам. При использовании соответствующих функций и систем соблюдайте действующие законы и правила.

## Набор инструментов



Набор инструментов находится в левом отделении для мелких вещей багажного отделения.

## Щетки стеклоочистителей

### Указания по технике безопасности

#### УВЕДОМЛЕНИЕ

Стекло может быть повреждено, если на него упадет стеклоочиститель без щетки. Существует опасность повреждения имущества. Удерживайте стеклоочиститель при смене щетки. Не складывайте и не включайте стеклоочиститель, пока не установите щетку.

#### УВЕДОМЛЕНИЕ

При открытии переднего капота возможно защемление откинутых стеклоочистителей. Существует опасность повреждения имущества. Перед открытием переднего капота убедитесь, что стеклоочистители с установленными щетками прижаты к лобовому стеклу.

## Замена щеток стеклоочистителей

1. Для замены установите стеклоочистители в отведенное положение.

Положение для откидывания стеклоочистителей, см. стр. 165.

- Отведите стеклоочистители от лобового стекла и удерживайте их.



- Нажмите кнопку, стрелка 1, и вытащите щетку, стрелка 2.

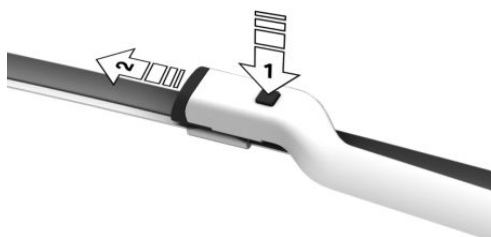

- Наденьте новую щетку и вдавите ее в держатель до фиксации (щелчка).
- Сложите стеклоочиститель.

## Лампы и светильники

### Общие положения

Лампы и фонари имеют большое значение для безопасности движения.

Все фары и фонари являются светодиодными или лазерными.

Производитель автомобиля рекомендует при неисправности выполнять соответствующие работы на авторизованной СТОА, другой квалифицированной СТОА или специализированной СТО.

## Указания по технике безопасности

### **ОСТОРОЖНО**

Направленный лазерный свет может привести к раздражению или повреждению сетчатки глаза. Существует опасность травмирования. Производитель автомобиля рекомендует выполнять работы на системе освещения, включая замену лампочек, на авторизованной СТОА, другой квалифицированной СТОА или специализированной СТО.

### **ОСТОРОЖНО**

Слишком высокая яркость может привести к раздражению или повреждению сетчатки глаза. Существует опасность травмирования. Не смотрите на фары или другие источники света. Не снимайте накладки со светодиодных фар.

## Стекла фар

В холодную или влажную погоду возможно запотевание рассеивателей фар изнутри. При движении с включенным освещением конденсат через короткое время исчезает. Стекла фар заменять не требуется.

Если несмотря на включенные фары, конденсат в фарах увеличивается, например, образуются капли воды, отдайте фары на проверку.

## Аккумуляторная батарея

### Общие положения

Аккумуляторная батарея не требует обслуживания.

Дополнительную информацию об аккумуляторной батарее можно получить на автори-

зованной СТОА, другой квалифицированной СТОА или специализированной СТО.

## Указания по технике безопасности

### ОПАСНОСТЬ

Прикосновение к токоведущим деталям может привести к удару электрическим током. Существует опасность травмирования или опасность для жизни. Запрещается прикасаться к деталям, которые могут находиться под напряжением.

### ОСТОРОЖНО

Аккумуляторные батареи, не рекомендованные к применению, могут повредить системы или привести к невыполнению функций. Существует опасность травмирования или повреждения имущества. Используйте только те аккумуляторные батареи, которые рекомендованы для применения производителем автомобиля.

## Регистрация аккумуляторной батареи в автомобиле

Производитель автомобиля рекомендует зарегистрировать аккумуляторную батарею транспортного средства, установленную в автомобиле после замены, на авторизованной СТОА, другой квалифицированной СТОА или специализированной СТО. Вместе с новой регистрацией все функции обеспечения комфорта доступны без ограничений, и показываемые при определенных обстоятельствах сообщения системы автоматической диагностики для таких функций больше не отображаются.

## Зарядка аккумуляторной батареи

### Общие положения

Следите за достаточной степенью заряда аккумуляторной батареи, чтобы обеспечить полный срок службы аккумуляторной батареи.

Зарядите аккумуляторную батарею, если не хватает пусковой мощности.

Максимальное зарядное напряжение составляет 14,4 В.

На мощность аккумуляторной батареи могут негативно влиять следующие обстоятельства:

- ▶ Частые поездки на короткие расстояния.
- ▶ Простой более одного месяца.

### Указание по технике безопасности

#### УВЕДОМЛЕНИЕ

Несовместимые внешние зарядные устройства для аккумуляторных батарей могут повредить автомобиль. Существует опасность повреждения имущества. Используйте зарядные устройства для аккумуляторных батарей, рекомендованные производителем автомобиля к применению для соответствующей модели автомобиля. Соблюдайте максимальное зарядное напряжение. Информацию о подходящих зарядных устройствах для аккумуляторной батареи можно получить на авторизованной СТОА, другой квалифицированной СТОА или специализированной СТО.

#### ОСТОРОЖНО

Зарядные устройства, заряжающие аккумуляторную батарею транспортного средства от розетки или от прикуривателя в автомобиле, могут привести к перегрузке

или повреждению бортовой сети 12 В. Существует опасность травмирования или повреждения имущества. Подключайте зарядные устройства для аккумуляторных батарей только к выводам плюса аккумуляторной батареи в моторном отсеке.

## Зарядное устройство для аккумуляторной батареи

Зарядные устройства для аккумуляторной батареи, разработанные специально для конкретной модели автомобиля и соответствующие характеристикам бортовой сети, можно приобрести на авторизованной СТОА, другой квалифицированной СТОА или специализированной СТО.

## Зарядка аккумуляторной батареи

Заряжайте аккумуляторную батарею только с выключенным двигателем и через выводы плюса аккумуляторной батареи в моторном отсеке.

Дополнительная информация:

Выводы плюса аккумуляторной батареи, см. стр. 432.

## Длительный простой

### Общие положения

Аккумуляторная батарея транспортного средства допускает простой без использования автомобиля в течение примерно 6 недель.

При более длительном простое заряжайте аккумуляторную батарею транспортного средства через каждые 6 недель, чтобы не допустить ее чрезмерного разряда.

### Низкая степень заряда

При очень низкой степени заряда аккумуляторная батарея транспортного средства автоматически отключается от бортовой сети.

При разряженной аккумуляторной батарее транспортного средства все электрические компоненты деактивируются. Эксплуатация автомобиля невозможна.

Для повторной активации зарядите аккумуляторную батарею транспортного средства с помощью выводов для подключения внешнего источника питания.

## Глубокий разряд аккумуляторной батареи транспортного средства

Если не зарядить аккумуляторную батарею транспортного средства вовремя, произойдет глубокий разряд. В этом случае зарядка более не будет возможной.

## Прерывание тока

После прерывания тока требуется повторная инициализация некоторого оборудования или обновление индивидуальных настроек, например:

- ▶ С функцией памяти: заново сохранить позиции.
- ▶ Время: обновление.
- ▶ Дата: обновление.

## Утилизация старой батареи



Сдайте старые аккумуляторные батареи для утилизации на авторизованную СТОА, другую квалифицированную СТОА, специализированную СТО или в приемный пункт.

Полные батареи транспортируйте и храните вертикально. Зафиксируйте при транспортировке от опрокидывания.

## Предохранители

### Общие положения

Предохранители находятся в различных местах автомобиля.

## Указание по технике безопасности

### ОСТОРОЖНО

Неподходящие или отремонтированные предохранители могут привести к перегрузке электрических проводов и компонентов. Существует опасность возгорания. Не ремонтируйте перегоревшие предохранители и не заменяйте их предохранителями другого цвета или с другим количеством ампер.

## В салоне автомобиля

В салоне предохранители находятся в пространстве для ног переднего пассажира под кожухом.

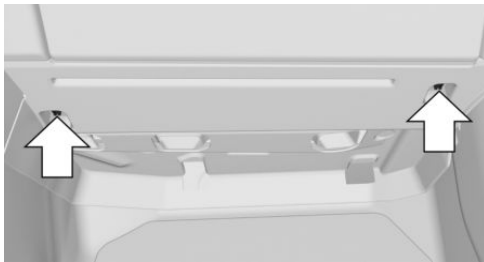

Отсоединить крепления, стрелки, и снять кожух.

Блок предохранителей находится спереди справа.

## В багажном отделении

Предохранители находятся в багажном отделении с правой стороны под кожухом.

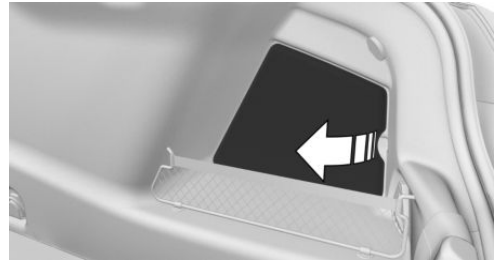

Снимите кожух.

Блок предохранителей может находиться и за звукоизоляцией.

Сведения о распределении предохранителей и о расположении других блоков предохранителей см. в Интернете, на сайте: [fusecard.bmw.com](http://fusecard.bmw.com).

## Другие блоки предохранителей

В автомобиле находятся другие блоки предохранителей. При обнаружении неисправности обратитесь на авторизованную СТОА, другую квалифицированную СТОА или специализированную СТО.

## Замена предохранителей

Производитель автомобиля рекомендует обратиться на авторизованную СТОА, другую квалифицированную СТОА или специализированную СТО для замены предохранителей.

# Помощь в случае аварии

## Оснащение автомобиля

В этой главе описаны все варианты серийного, экспортного и специального оборудования, которые предлагаются в модельном ряду. Поэтому описывается также комплектация и функции, которые отсутствуют в автомобиле, например, в связи с выбранной специальной комплектацией или экспортным исполнением. Это также относится к важным для безопасности функциям и системам. При использовании соответствующих функций и систем соблюдайте действующие законы и правила.

## Аварийная световая сигнализация



Кнопка находится на центральной консоли. При включенном аварийном проблесковом сигнале мигает красная лампочка кнопки.

## Знак аварийной остановки

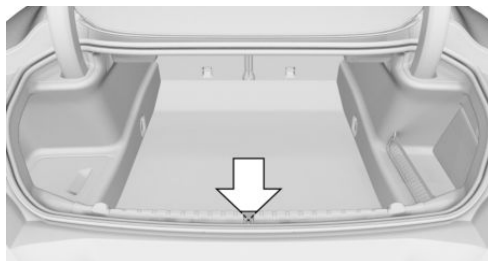

Знак аварийной остановки размещается в багажнике.

Для извлечения расстегните застежки-липучки.

## Аптечка

### Общие положения

В зависимости от комплектации и экспортного исполнения автомобиль оснащается автомобильной аптечкой.

Срок годности некоторых изделий ограничен.

Регулярно проверяйте срок годности содержимого аптечки и при необходимости своевременно заменяйте изделия с истекшим сроком годности.



## Размещение



Аптечка размещается в левом отделении для мелких вещей в багажнике.

## BMW Assistance

### Принцип действия

В случае поломки, аварии или при возникновении вопросов об автомобиле можно обратиться в службу клиентской поддержки BMW Group, используя контактные данные BMW Assistance.

### Общие положения

Предлагаемый ассортимент зависит от комплектации и экспортного исполнения транспортного средства.

Для получения дальнейшей информации об этой услуге производитель автомобиля рекомендует обратиться на авторизованную СТОА или на горячую линию/в службу клиентской поддержки.

### Запуск услуги

1. „APPS“
2. „Установ. прилож.“
3. „BMW Assistance“
4. „Позвонить в BMW Assistance“
5. Следуйте указаниям на дисплее управления.

Будет установлена голосовая связь со службой клиентской поддержки.

## Служба помощи на дорогах BMW

### Принцип действия

Если при аварии необходима помощь, можно установить связь со службой помощи на дорогах BMW Group.

### Общие положения

При аварии данные о состоянии автомобиля передаются в службу помощи на дорогах BMW. Это позволяет устранять некоторые неисправности напрямую.

Установление контакта со службой помощи на дорогах BMW происходит разными способами.

- ▷ При помощи сообщения системы контроля параметров автомобиля.  
Дополнительные текстовые сообщения, см. стр. 181.
- ▷ Посредством вызова с мобильного телефона.
- ▷ В мобильном приложении BMW.

В зависимости от экспортного исполнения и типа транспортного средства через клиентский портал ConnectedDrive можно присвоить другого провайдера службы помощи на дорогах.

### Необходимые для работы условия

- ▷ Действующий договор ConnectedDrive, комплектация с системой интеллектуального аварийного вызова или сервисами BMW ConnectedDrive.
- ▷ Прием сигнала мобильной связи.
- ▷ Готовность к эксплуатации включена.

## Запуск службы помощи на дорогах BMW вручную

При оснащении службой Teleservices сначала предлагается поддержка от службы автоматической диагностики Teleservice и затем при необходимости от помощи Teleservice.

1. „APPS“
2. „Установ. прилож.“
3. „BMW Assistance“
4. „Служба BMW Roadside Assistance“

Следуйте указаниям на дисплее управления. Устанавливается голосовая связь.

## Система диагностики Teleservice

Система диагностики Teleservice позволяет с помощью мобильной связи передавать подробные данные автомобиля, которые необходимы для диагностики. Эти данные передаются автоматически. При известных обстоятельствах необходимо подтвердить согласие на дисплее управления.

## Помощь Teleservice

В зависимости от страны помощь Teleservice позволяет по мобильной связи провести подробную диагностику автомобиля через аварийную службу BMW.

После запроса через аварийную службу BMW можно запустить помощь Teleservice.

1. Остановите автомобиль.
2. Затяните стояночный тормоз.
3. Дисплей управления включен.
4. Подтверждение помощи Teleservice.

## Помощь на дороге BMW

### Принцип действия

Если при аварии необходима помощь, можно установить связь со службой помощи на дороге BMW Group.

### Общие положения

Если сенсоры автомобиля распознают аварию как легкую или средней тяжести, при которой не сработали подушки безопасности, панель приборов показывает сообщение системы автоматической диагностики. Дополнительно на дисплее управления отображается соответствующее текстовое сообщение.

При запуске системы помощи на дороге BMW данные о текущем состоянии автомобиля передаются в BMW.

В зависимости от экспортного исполнения и типа транспортного средства через клиентский портал ConnectedDrive можно пригласить другого поставщика услуг помощи на дороге.

### Необходимые для работы условия

- ▶ Действующий договор ConnectedDrive, комплектация с системой интеллектуального аварийного вызова или сервисами BMW ConnectedDrive.
- ▶ Прием сигнала мобильной связи.
- ▶ Готовность к эксплуатации включена.

## Запуск помощи на дороге BMW

### При автоматической фиксации аварии

На дисплее управления появляется текстовое сообщение с информацией о службе помощи на дороге BMW.

Может быть установлена прямая связь:

„Связаться со службой помощи на дороге“  
Сообщение системы автоматической диагностики для службы помощи на дороге BMW определенное время также доступно в базе сохраненных сообщений системы автоматической диагностики.

Дополнительная информация:

Система автоматической диагностики, см. стр. 180.

## Запуск помощи на дороге BMW вручную

Связь со службой помощи на дороге BMW может быть установлена независимо от автоматической фиксации аварии.

1. „APPS“
2. „Установ. прилож.“
3. „BMW Assistance“
4. „Служба помощи на дороге BMW“  
Следуйте указаниям на дисплее управления. Устанавливается голосовая связь.

## Экстренный вызов

### Предписанный законом экстренный вызов

#### Принцип действия

С помощью этой системы в аварийной ситуации можно автоматически или вручную активировать экстренный вызов.

#### Общие положения

В автомобиле предусматривается система экстренного вызова или устройство экстренного вызова с функцией автоматического срабатывания с использованием Государственной автоматизированной информационной системы или прямого телефонного номера аварийных служб соот-

ветствующей страны, в зависимости от обстоятельств, в соответствии с применимым законодательством. Продавец, производитель и импортер автомобиля не несут ответственности за возможные недостатки в функционировании системы экстренного вызова или устройства экстренного вызова в автоматическом режиме, если такие недостатки вызваны недостатками в работе оператора Государственной автоматизированной системы, инфраструктуры Государственной автоматизированной системы или операторов связи, нарушением правил эксплуатации системы экстренного вызова или устройства экстренного вызова в автоматическом режиме со стороны пользователя, или иными причинами, не зависящими от продавца, производителя или импортера автомобиля. В соответствии с применимым законодательством система экстренного вызова или устройство экстренного вызова в автоматическом режиме не могут быть отключены.

В зависимости от комплектации и экспортного исполнения автомобиль оснащается системой экстренного вызова.

Нажимать кнопку SOS только в экстренном случае.

Экстренный вызов устанавливает соединение с государственным номером экстренного вызова.

Это зависит в том числе от сети мобильной связи и национальных предписаний.

Экстренный вызов подается с SIM-карты, установленной в автомобиль, и не может быть отключен.

Экстренный вызов по техническим причинам при неблагоприятных обстоятельствах не гарантирован.

## Обзор



 Кнопка SOS.

### Необходимые для работы условия

- ▶ Готовность к эксплуатации включена.
- ▶ Система экстренного вызова работоспособна.
- ▶ При комплектации с интеллектуальной системой экстренного вызова: активирована интегрированная в автомобиль SIM-карта.

### Автоматическая активация

При определенных обстоятельствах, например, при срабатывании подушек безопасности, сразу же после аварии соответствующей степени тяжести производится автоматический экстренный вызов. Нажатие кнопки SOS не влияет на автоматический экстренный вызов.

### Активация вручную

При срабатывании экстренного вызова другие звуковые сигналы и источники звука, например, Система контроля дистанции при парковке, выключаются.

1. Нажмите на крышку.
  2. Удерживайте кнопку SOS нажатой, пока светодиод в области кнопки не загорится зеленым светом.
- ▶ Светодиод горит зеленым светом, если сработал экстренный вызов.

Когда на дисплее управления отобразится запрос отмены, можно отменить экстренный вызов.

Если ситуация позволяет, оставайтесь в автомобиле и дождитесь ответа.

- ▶ Светодиод мигает зеленым цветом, если установлено соединение с номером экстренного вызова.

При экстренном вызове в государственную службу спасения передаются данные, которые предназначены для определения необходимых для оказания помощи мер, например, текущее положение автомобиля, если его возможно определить.

Даже если службу спасения больше не слышно через динамик, служба спасения, возможно, все еще слышит пассажиров автомобиля.

Экстренный вызов завершается службой спасения.

### Функциональная готовность

При включении готовности к движению примерно на 2 секунды загорается кнопка SOS, тем самым показывая функциональную готовность системы экстренного вызова.

### Проверка функциональной готовности

#### Общие положения

Можно проверить функциональную Готовность системы экстренного вызова.

Во время проверки не активируйте другие функции.

При необходимости соблюдайте дополнительные указания, которые будут подаваться через динамики автомобиля.

После проверки функции ConnectedDrive недоступны некоторое время.

### Необходимые условия

- ▶ Автомобиль стоит как минимум 1 минуту.
- ▶ Готовность к эксплуатации включена.
- ▶ Другие услуги неактивны.

### При помощи кнопки громкости

1. Дважды быстро поверните кнопку громкости из положения «тихо» в положение «громко».

Светодиод на кнопке SOS мигает.

2. Нажмите кнопку SOS, пока мигает светодиод.

Проверяются компоненты системы, например, микрофон.

- ▶ Светодиод на кнопке SOS загорается ненадолго, система работоспособна.
- ▶ Светодиод на кнопке SOS мигает, проверка системы не удалась. Проверьте функциональную Готовность еще раз в других условиях.

Если экстренный вызов не работает даже после повторной проверки системы, обратитесь для проверки системы на авторизованную СТОА, другую квалифицированную СТОА или специализированную СТО.

### Через iDrive

1. „CAR“
2. „Общие настройки“
3. „Запустить тест экстр. вызова“
4. „Запустить системный тест“

Запускается самодиагностика системы, следуйте указаниям на системе управления.

Если проверка системы не прошла успешно, проверьте функциональную Готовность еще раз в других условиях.

Если экстренный вызов не работает даже после повторной проверки системы, обратитесь для проверки системы на авторизо-

ванную СТОА, другую квалифицированную СТОА или специализированную СТО.

### Сбой в работе

Может быть нарушена функция экстренного вызова.

Светодиод в области кнопки SOS мигает прибл. 30 секунд. Отображается сообщение системы контроля параметров автомобиля.

Работа функции экстренного вызова может быть нарушена в том числе из-за следующих факторов.

- ▶ Длительное время стоянки автомобиля.
- ▶ Интенсивное воздействие солнечных лучей на крышу автомобиля.

Обратитесь на авторизованную СТОА, другую квалифицированную СТОА или специализированную СТО для проверки.

### Интеллектуальный экстренный вызов

#### Принцип действия

С помощью этой системы в аварийной ситуации можно автоматически или вручную активировать экстренный вызов.

#### Общие положения

В зависимости от комплектации и экспортного исполнения автомобиль оснащается системой экстренного вызова.

Нажимать кнопку SOS только в экстренном случае.

Интеллектуальная система экстренного вызова устанавливает соединение с диспетчерской службой экстренного вызова BMW.

Даже если экстренный вызов через BMW невозможен, вызов может переключиться на государственный номер экстренного вызова. Это зависит в том числе от сети мобильной связи и национальных предприятий.

Экстренный вызов по техническим причинам при неблагоприятных обстоятельствах не гарантирован.

## Обзор



 Кнопка SOS.

## Необходимые для работы условия

- ▷ Готовность к эксплуатации включена.
- ▷ Система экстренного вызова работоспособна.
- ▷ При комплектации с интеллектуальной системой экстренного вызова: активирована интегрированная в автомобиль SIM-карта.

## Автоматическая активация

При определенных обстоятельствах, например, при срабатывании подушек безопасности, сразу же после аварии соответствующей степени тяжести производится автоматический экстренный вызов. Нажатие кнопки SOS не влияет на автоматический экстренный вызов.

## Активация вручную

1. Нажмите на крышку.
  2. Удерживайте кнопку SOS нажатой, пока светодиод в области кнопки не загорится зеленым светом.
- ▷ Светодиод горит зеленым светом, если сработал экстренный вызов.

Когда на дисплее управления отобразится запрос отмены, можно отменить экстренный вызов.

Если ситуация позволяет, оставайтесь в автомобиле и дождитесь ответа.

- ▷ Светодиод мигает зеленым цветом, если установлено соединение с номером экстренного вызова.

При экстренном вызове через BMW в диспетчерскую службу экстренного вызова передаются данные, которые предназначены для определения необходимых для оказания помощи мер, например, текущее положение автомобиля, если его возможно определить.

Если встречные вопросы диспетчерской службы экстренного вызова останутся без ответа, автоматически будут инициализированы меры по оказанию помощи.

Даже если диспетчерскую службу экстренного вызова больше не слышно через динамик, диспетчерская служба экстренного вызова, возможно, все еще слышит пассажиров автомобиля.

Экстренный вызов завершается диспетчерской службой.

## Сбой в работе

Может быть нарушена функция экстренного вызова.

Светодиод в области кнопки SOS мигает прибл. 30 секунд. Отображается сообщение системы контроля параметров автомобиля.

Работа функции экстренного вызовов может быть нарушена в том числе из-за следующих факторов.

- ▷ Длительное время стоянки автомобиля.
- ▷ Интенсивное воздействие солнечных лучей на крышу автомобиля.

Обратитесь на авторизованную СТОА, другую квалифицированную СТОА или специализированную СТО для проверки.

## Огнетушитель

### Принцип действия

С помощью огнетушителя тушатся возгорания в автомобиле.

### Общие положения

В зависимости от комплектации и экспортного исполнения автомобиль оснащается огнетушителем.

### Указания по технике безопасности

#### **ОСТОРОЖНО**

При ненадлежащем использовании огнетушителя можно получить травмы. Существует опасность травмирования. При использовании огнетушителя учитывайте следующие пункты:

- ▷ Избегайте вдыхания средства пожаротушения. При вдыхании средства пожаротушения пострадавшего следует вывести на свежий воздух. При затруднении дыхания немедленно обратитесь к врачу.
- ▷ Не допускайте попадания средства пожаротушения на кожу. Длительный контакт со средством пожаротушения ведет к высыханию кожи.
- ▷ Не допускайте попадания средства пожаротушения в глаза. При попадании в глаза немедленно промойте их большим количеством воды. При длительном недомогании обратитесь к врачу.

#### **ОСТОРОЖНО**

Предметы в области пространства для ног водителя могут ограничить ход педалей или заблокировать нажатую педаль. Существует опасность аварии. Размещайте предметы в автомобиле таким образом, чтобы они были зафиксированы и не могли попасть в область пространства для ног водителя.

### Обзор

Огнетушитель находится в салоне автомобиля, например, под сиденьем или в перчаточном ящике.

### Извлечение огнетушителя

Вскройте стяжные замки на крепежной ленте.

### Применение огнетушителя

Для применения огнетушителя см. данные производителя, приведенные на его корпусе, и прилагаемую информацию.

### Хранение огнетушителя

1. Вставьте огнетушитель в крепление.
2. Зацепите и закройте стяжные замки.

### Техническое обслуживание и заправка

Через каждые 2 года выполняйте проверку огнетушителя на авторизованной СТОА, другой квалифицированной СТОА или специализированной СТО.

См. дату очередного технического обслуживания огнетушителя.

После применения заменяйте огнетушитель или заново заправляйте его.



## Помощь при запуске

### Общие положения

Если аккумулятор автомобиля разряжен, двигатель можно запустить от аккумуляторной батареи другого автомобиля с помощью двух кабелей для принудительного пуска двигателя. Используйте для этого только провода с полностью изолированными полюсными цангами.

### Указания по технике безопасности

#### ОПАСНОСТЬ

Прикосновение к токоведущим деталям может привести к удару электрическим током. Существует опасность травмирования или опасность для жизни. Запрещается прикасаться к деталям, которые могут находиться под напряжением.

#### ОСТОРОЖНО

Неправильная последовательность присоединения кабеля для подключения стартера к вспомогательному аккумулятору может привести к искрообразованию. Существует опасность травмирования. Соблюдайте правильную последовательность при подсоединении клемм.

#### ОСТОРОЖНО

При контакте кузовов двух автомобилей во время помощи при запуске существует опасность короткого замыкания. Существует опасность травмирования или повреждения имущества. Следите за тем, чтобы контакт кузовов автомобилей отсутствовал.

### Подготовка

1. Проверьте, является ли напряжением аккумуляторной батареи другого автомобиля 12 В. Данные о напряжении приведены на аккумуляторной батарее.
2. Остановите двигатель автомобиля-донора.
3. Отключите потребители тока в обоих автомобилях.

### Выводы плюса аккумуляторной батареи

В качестве плюсового полюса аккумуляторной батареи служит точка опоры при запуске двигателя с помощью внешнего аккумулятора в моторном отсеке.

Минусовым полюсом аккумуляторной батареи служит специальный разъем на кузове в моторном отсеке.

Дополнительная информация:

Обзор моторного отсека, см. стр. 405.

Откройте крышку плюсового полюса аккумуляторной батареи.

### Подсоединение кабеля

Предварительно необходимо выключить все ненужные потребители тока, например, радио, в запускаемом автомобиле и в автомобиле-доноре.

1. Откройте крышку вывода плюса аккумуляторной батареи.
2. Прикрепите полюсную цангу плюсового кабеля для принудительного пуска двигателя к плюсовому полюсу или к соответствующему выводу плюса аккумуляторной батареи на автомобиле-доноре.
3. Прикрепите вторую полюсную цангу к плюсовому полюсу или к соответствующему выводу плюса аккумуляторной батареи запускаемого автомобиля.
4. Прикрепите полюсную цангу минусового кабеля для принудительного пуска



двигателя к минусовому полюсу аккумуляторной батареи или к соответствующей массе двигателя или кузова автомобиля-донора.

5. Прикрепите вторую полюсную цангу к минусовому полюсу аккумуляторной батареи или к соответствующей массе двигателя или кузова запускаемого автомобиля.

## Пуск двигателя

Для пуска двигателя не используйте жидкость для облегчения пуска.

1. Запустите двигатель автомобиля-донора и дайте поработать несколько минут с повышенной частотой вращения холостого хода.
2. Обычным образом запустите двигатель запускаемого автомобиля.  
В случае неудачи попытку запуска повторите только через несколько минут, чтобы разряженная аккумуляторная батарея могла потреблять ток.
3. Дайте поработать обоим двигателям несколько минут.
4. Отсоедините вспомогательные кабели в обратной последовательности.

При необходимости проверьте и зарядите аккумуляторную батарею.

## Буксировка для запуска двигателя и в случае неисправности

### Указание по технике безопасности

#### **ОСТОРОЖНО**

При буксировке для запуска двигателя/буксировке с активированными системами интеллектуальной безопасности или с включенным круиз-контролем возможны ошибки отдельных функций. Существует опасность аварии. Перед буксировкой для запуска двигателя/буксировкой выключите все системы интеллектуальной безопасности и круиз-контроль.

## Спортивная коробка передач M Steptronic: транспортировка автомобиля

### Общие положения

Буксировка автомобиля для транспортировки запрещена.

### Указания по технике безопасности

#### **УВЕДОМЛЕНИЕ**

При буксировке автомобиля с отдельно поднятой осью возможно повреждение автомобиля. Существует опасность повреждения имущества. Транспортируйте автомобиль только на грузовой платформе.

**⚠ ОСТОРОЖНО**

Подъем и крепление автомобиля может вести к его повреждению.

Существует опасность травмирования или повреждения имущества.

- ▶ Поднимайте автомобиль с помощью подходящих приспособлений.
- ▶ Не поднимайте и не закрепляйте автомобиль за буксировочную проушину, детали кузова или ходовой части.

**Толкание автомобиля**

Для перемещения остановившегося автомобиля из опасной зоны можно подтолкнуть его на короткое расстояние со скоростью не выше 10 км/ч.

Дополнительная информация:

Качение или толкание автомобиля, см. стр. 168.

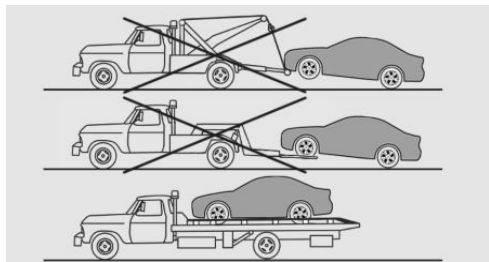
**Эвакуатор**

Транспортируйте автомобиль только на грузовой платформе.

**Буксировка других автомобилей****Общие положения**

Включите систему аварийной световой сигнализации, если того требуют правила страны пребывания.

При выходе из строя электрооборудования буксируемого автомобиля оповестите об этом, например, с помощью предупреждающей таблички или знака аварийной остановки на заднем стекле.

**Указания по технике безопасности****⚠ ОСТОРОЖНО**

Если допустимый общий вес буксирующего автомобиля меньше веса буксируемого автомобиля, буксировочная проушина может оторваться или поведение автомобиля станет неконтролируемым. Существует опасность аварии. Учитывайте, что общий вес буксирующего автомобиля должен быть больше веса буксируемого автомобиля.

**⚠ УВЕДОМЛЕНИЕ**

При неправильном креплении буксировочной штанги или буксировочного троса возможно повреждение других частей автомобиля. Существует опасность повреждения имущества. Правильно закрепляйте буксировочную штангу или буксировочный трос на буксировочной проушине.

**Буксировочная штанга**

Буксировочные проушины обоих автомобилей должны быть с одной и той же стороны.

Если невозможно избежать косоугольного положения буксировочной штанги, учитывайте следующее:

- ▶ Свобода хода на поворотах ограничена.
- ▶ Наклонное положение буксировочной штанги создает боковую нагрузку.

## Буксировочный трос

При использовании буксировочного троса соблюдайте следующие указания:

- ▷ Используйте нейлоновые тросы или нейлоновые ленты для буксировки без рынков.
- ▷ Буксировочный трос закрепить таким образом, чтобы он не перекрутился.
- ▷ Регулярно проверяйте крепление буксировочной проушины и буксировочного троса.
- ▷ Скорость буксировки не должна превышать 50 км/ч.
- ▷ Протяженность буксировки не должна превышать 5 км.
- ▷ При начале движения автомобиля следите за тем, чтобы буксировочный трос был натянут.

## Буксировочная проушина

### Общие положения



Всегда возите с собой привинчиваемую буксировочную проушину.

Буксировочную проушину можно привинтить к автомобилю спереди или сзади.

Буксировочная проушина находится в наборе инструментов.

При использовании буксировочной проушины соблюдайте следующие указания:

- ▷ Используйте только поставляемую с автомобилем буксировочную проушину.
- ▷ Полностью и до упора вверните буксировочную проушину минимум на 5 оборотов. При необходимости затягивайте при помощи подходящего предмета.
- ▷ После использования выкручивайте буксировочную проушину против часовой стрелки.
- ▷ Используйте буксировочную проушину только для буксирования на дороге с твердым покрытием.
- ▷ Избегайте поперечной нагрузки буксировочной проушины, например, не поднимайте автомобиль за буксирную проушину.
- ▷ Регулярно проверяйте крепление буксировочной проушины.

Дополнительная информация:

Набор инструментов, см. стр. 419.

### Указание по технике безопасности

#### УВЕДОМЛЕНИЕ

Неадекватное использование буксировочной проушины приводит к повреждению автомобиля или буксирной проушины. Существует опасность повреждения имущества. Соблюдайте указания по использованию буксировочной проушины.

## Резьба для буксировочной проушины

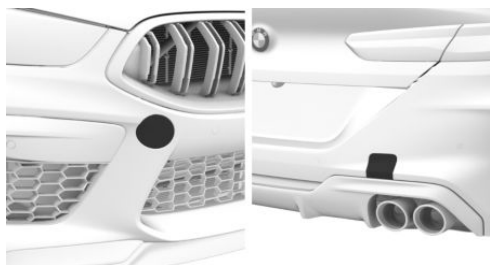

Для открытия крышки нажмите на метку на ее краю.

## Буксировка для пуска двигателя

Не буксируйте автомобиль с целью пуска двигателя.

При необходимости запустите двигатель, воспользовавшись помощью при запуске.

Для устранения причины затруднений при запуске обратитесь на авторизованную СТОА, другую квалифицированную СТОА или специализированную СТО.

Дополнительная информация:

Помощь при запуске, см. стр. [432](#).

# Уход

## Оснащение автомобиля

В этой главе описаны все варианты серийного, экспортного и специального оборудования, которые предлагаются в модельном ряду. Поэтому описывается также комплектация и функции, которые отсутствуют в автомобиле, например, в связи с выбранной специальной комплектацией или экспортным исполнением. Это также относится к важным для безопасности функциям и системам. При использовании соответствующих функций и систем соблюдайте действующие законы и правила.

## Мойка автомобиля

### Общие положения

Регулярно удаляйте посторонние предметы в области под лобовым стеклом при открытом капоте, например, листья.

В зимнее время рекомендуется чаще мыть автомобиль. Сильное загрязнение и уличная соль могут вызвать повреждение деталей автомобиля.

### Указание по технике безопасности

#### УВЕДОМЛЕНИЕ

При мойке с открытой крышкой горловины топливного бака возможны повреждения. Существует опасность повреждения имущества. Перед мойкой закройте крышку горловины топливного бака. Очистите загрязнения за крышкой горловины топливного бака с помощью салфетки.

## Пароструйные очистители и очистители высокого давления

### Указание по технике безопасности

#### УВЕДОМЛЕНИЕ

При очистке с помощью очистителей высокого давления слишком высокое давление или слишком высокая температура могут повредить различные узлы и детали. Существует опасность повреждения имущества. Соблюдайте достаточное расстояние и не осуществляйте распыление в течение долгого времени. Соблюдайте указания по эксплуатации очистителя высокого давления.

### Расстояния и температура

- ▷ Максимальная температура: 60 °C.
- ▷ Минимальное расстояние до датчиков, камер, уплотнений и светильников: 30 см.
- ▷ Минимальное расстояние до складного верха: 50 см.

### Автоматические моечные установки или мойки

### Указания по технике безопасности

#### УВЕДОМЛЕНИЕ

При использовании моечных установок с высоким давлением в области стекол может попадать вода. Существует опасность повреждения имущества. Не используйте моечные установки высокого давления.



### УВЕДОМЛЕНИЕ

При ненадлежащем использовании автоматических моечных установок или моек возможно повреждение автомобиля. Существует опасность повреждения имущества. Соблюдайте следующие указания:

- ▷ Выбирайте установки со щетками из текстильного материала или мягкими щетками, которые не поцарапают лакокрасочное покрытие.
- ▷ Учитывайте размеры автомобиля, подходящие для линии автоматической мойки или автоматической моечной установки.
- ▷ Избегайте мойки автомобиля в моечных установках или на линиях автоматической мойки, в которых направляющие расположены на высоте более 10 см, чтобы не допустить повреждений кузова.
- ▷ Во избежание повреждения шин и ободов учитывайте максимальную ширину шины направляющей.
- ▷ Сложите наружные зеркала, чтобы не повредить их.
- ▷ При необходимости выключите стеклоочистители и датчик дождя, чтобы не повредить систему омывателей стекол.
- ▷ Обрабатывать складной верх воском запрещается. Убедитесь, что доступна программа без воска или специальная функция кондиционирования для кабриолета для предотвращения повреждений складного верха.
- ▷ Уберите съемные навесные детали, например антенны.

## Въезд на линию автоматической мойки с КПП M Steptronic Sport

### УВЕДОМЛЕНИЕ

При выключении режима готовности к эксплуатации рычаг селектора автоматически устанавливается в положение «Р». Колеса блокируются. Существует опасность повреждения имущества. Не выключайте режим готовности к эксплуатации, если автомобиль должен катиться, например на линиях автоматической мойки.

На линии автоматической мойки необходимо, чтобы автомобиль мог свободно катиться.

На некоторых мойках необходимо выйти из автомобиля. Если рычаг селектора находится в положении N, блокировка автомобиля снаружи невозможна. При попытке заблокировать автомобиль раздается сигнал.

Дополнительная информация:

Качение или толкание автомобиля, см. стр. 168.

## Выезд с линии автоматической мойки

Убедитесь, что ключ находится в автомобиле.

Включите готовность к движению.

Дополнительная информация:

Готовность к движению, см. стр. 45.

## Светильники

Не вытирайте мокрые светильники насухо и не пользуйтесь абразивными, содержащими спирт или едкими чистящими средствами.

Засохшие загрязнения, например, насекомых, размягчите автошампунем и смойте водой.

Лед удаляйте спреем-антиобледенителем, не используйте для этой цели скребок.

## После мойки автомобиля

После мойки автомобиля просушите тормозные механизмы нажатием на педаль тормоза, в противном случае тормозное действие может снизиться на некоторое время. Возникающее при торможении тепло подсушивает тормозные диски и колодки и защищает их от коррозии.

Полностью удалите остатки со стекол, в противном случае образовавшиеся полосы могут привести к ухудшению видимости, к шумам в работе стеклоочистителей и повышенному износу щеток.

## Уход за автомобилем

### Средства по уходу

#### Общие положения

Производитель рекомендует использовать чистящие средства и средства по уходу производства BMW. Подходящие средства по уходу можно приобрести на авторизованной СТОА, другой квалифицированной СТОА или специализированной СТО.

#### Указание по технике безопасности

##### **ОСТОРОЖНО**

Чистящие средства могут содержать опасные или вредные для здоровья вещества. Существует опасность травмирования и повреждения имущества. При проведении очистки салона держите двери или окна открытыми. Используйте только те средства, которые предназначены для

очистки соответствующих деталей. Соблюдайте инструкции на упаковке.

## Автомобильное лакокрасочное покрытие

### Общие положения

Регулярный уход за автомобилем способствует сохранению его потребительских свойств и безопасности движения. Воздействия окружающей среды в местностях с высокой степенью загрязнения воздуха или с естественными загрязнениями, например, древесная смола или цветочная пыльца, могут повредить лакокрасочное покрытие автомобиля. Периодичность и объем работ по уходу за транспортным средством зависят от степени загрязнения.

Незамедлительно удаляйте агрессивные вещества, например, пролившееся топливо, масло, консистентная смазка или испражнения птиц, чтобы предотвратить повреждение или выцветание краски.

### Матовое лакокрасочное покрытие

Используйте средства по уходу и чистке, которые подходят для автомобилей с матовым лакокрасочным покрытием.

### Уход за складным верхом

#### Общие положения

Внешний вид и срок службы складного верха зависят от правильного ухода и корректного управления.

Соблюдайте следующие указания:

- ▶ Для очистки потолка используйте салфетку из микрофибры. При необходимости слегка смочите салфетку водой.
- ▶ Не допускайте промокания потолка.
- ▶ Во избежание пятен от воды и сырости, а также потертостей не закрывайте складной верх в отделении для склад-



ного верха на длительное время. Не складывайте и не убирайте складной верх в отделение во влажном или замерзшем состоянии.

- ▶ Удаляйте появляющиеся на потолке пятна от воды салфеткой из микрофибры и средством для очистки салона.
- ▶ При длительном простое автомобиля в закрытых помещениях обеспечьте достаточную вентиляцию.
- ▶ Для защиты от интенсивных солнечных лучей паркуйте автомобиль в тени, чтобы не подвергать атмосферному воздействию краску, резиновые детали и текстильную ткань.
- ▶ Птичий помет удаляйте сразу, так как он едкий и наносит вред резиновым уплотнителям складного верха.
- ▶ Застывшую древесную смолу или птичий помет можно удалить со складного верха с помощью специального очистителя для смолы и мягкой щетки.

## Указание по технике безопасности

### УВЕДОМЛЕНИЕ

Пятновыводители, разбавители лака, растворители, бензин и т. п. могут повредить складной верх или резину. Существует опасность повреждения имущества. Для удаления пятен со складного верха используйте только подходящие средства для очистки, например специальные очистители для складного верха.

## Очистка складного верха

При наличии серьезных загрязнений, особенно на светлом складном верхе, используйте специальный очиститель для складного верха.

Для очистки действуйте следующим образом:

1. Нанесите очищающий спрей на складной верх. Соблюдайте инструкции изготовителя.
2. Используя хорошо увлажненную губку, вспеньте очиститель с помощью круговых движений.
3. Помойте автомобиль достаточным количеством воды или в моечной установке. Соблюдайте указания по мойке в автоматических моечных установках или на линиях автоматической мойки.

После трех-пяти моек автомобиля обработайте складной верх пропиткой.

Подходящие очистители и средства по уходу можно приобрести на авторизованной СТОА, другой квалифицированной СТОА или специализированной СТО.

## Уход за кожаными деталями

Пыль и грязь проникают в поры и складки, что ведет к сильному истиранию кожаной поверхности, которая преждевременно деформируется.

Рекомендуется регулярно чистить кожаную обивку салфеткой или пылесосом.

Чтобы предотвратить окрашивание, например, одеждой, очищайте кожу и ухаживайте за ней прим. каждые два месяца.

Светлую кожу очищайте чаще, так как загрязнения на ней более заметны.

Используйте средство для ухода за кожей, поскольку в противном случае грязь и жир медленно разъедают защитный слой кожи.

## Уход за искусственной кожей

Регулярно очищайте искусственную кожу влажной салфеткой из микрофибры или пылесосом.



Пыль и грязь проникают в поры и складки, что ведет к сильному истиранию и преждевременному охрупчиванию поверхности.

При сильных загрязнениях используйте влажную мягкую губку или салфетку из микрофибры и подходящее средство для очистки салона.

Во избежание изменения и выцветания искусственной кожи незамедлительно удаляйте агрессивные вещества, например солнцезащитный крем.

## Уход за тканевой обивкой

### Общие положения

При сильных загрязнениях, например, пятнах от напитков, используйте влажную мягкую губку или салфетку из микрофибры и подходящее средство для очистки салона.

Во избежание изменения и выцветания ткани незамедлительно удаляйте агрессивные вещества, например солнцезащитный крем.

### Указание по технике безопасности

#### УВЕДОМЛЕНИЕ

Расстегнутые застежки-липучки на предметах одежды могут повредить чехлы для сидений и другую тканевую обивку автомобиля. Существует опасность повреждения имущества. Следите за тем, чтобы застежки-липучки были застегнуты.

### Уход за мягкой обивкой

Регулярно очищайте пылесосом.

Очищайте на большой поверхности вплоть до швов. Избегайте сильного трения.

### Уход за текстильной обивкой

Для очистки небольших загрязнений используйте салфетку из микрофибры.

Слегка смочите салфетку водой.

## Уход за другими деталями

### Колеса с легкосплавными дисками

При очистке на автомобиле используйте только нейтральное средство для очистки дисков с pH-уровнем от 5 до 9. Не используйте абразивные очистители или пароструйную моечную установку с температурой более 60 °C. Соблюдайте инструкции изготовителя.

Агрессивные, кислотные или щелочные чистящие средства могут повредить поверхность дисков и защитный слой соседних деталей, например тормозов.

После очистки просушите тормозные механизмы нажатием на педаль тормоза. Возникающее при торможении тепло подсушивает тормозные диски и колодки и защищает их от коррозии.

### Детали в цвете «Глянцевый Хром»

Детали в цвете «Глянцевый Хром», особенно при воздействии соли, следует тщательно промывать большим количеством воды с добавлением автошампуня.

### Резиновые детали

Воздействия окружающей среды могут привести к поверхностному загрязнению резиновых деталей и потере блеска. Используйте для очистки только воду и подходящие средства по уходу.

Регулярно обрабатывайте подверженные чрезмерным нагрузкам резиновые детали смазкой для резины. Для ухода за резиновыми уплотнителями не используйте силиконосодержащие средства, чтобы избежать повреждений или появления шума в автомобиле.



## Щетки стеклоочистителей

Щетки стеклоочистителей очищаются в процессе работы стеклоомывателя.

Не выполняйте дополнительную ручную очистку щеток стеклоочистителя во избежание снижения качества их работы.

## Детали из ценных пород дерева

Накладки и другие детали из ценных пород древесины можно чистить только влажной тряпкой. Затем вытрите насухо мягкой тканью.

## Кенаф

Детали из волокна кенафа можно обрабатывать только подходящим средством для ухода.

## Пластмассовые детали

### УВЕДОМЛЕНИЕ

Очистители, содержащие спирт или растворители, например, нитрорастворители, реагенты для холодной очистки, топливо и т. п., могут повредить пластмассовые детали. Существует опасность повреждения имущества. Для чистки используйте салфетку из микроволокна. При необходимости слегка смочите салфетку водой.

Не допускайте промокания потолка.

## Ремни безопасности

### ОСТОРОЖНО

Химические очистители могут повредить ткань ремней безопасности и нарушить их защитное действие. Существует опасность травмирования или опасность для жизни. Для очистки ремней безопасности

используйте только слабый мыльный раствор.

Загрязнения на ремне препятствуют его стягиванию и снижают безопасность пассажира.

Очищайте ремни только слабым мыльным раствором. Для очистки демонтаж не требуется.

Втягивайте ремни только после того, как они высохнут.

## Напольные и ножные коврики

### ОСТОРОЖНО

Предметы в области пространства для ног водителя могут ограничить ход педалей или заблокировать нажатую педаль. Существует опасность аварии. Размещайте предметы в автомобиле таким образом, чтобы они были зафиксированы и не могли попасть в область пространства для ног водителя. Используйте напольные коврики, подходящие для автомобиля и надежно закрепленные на полу. Запрещается использовать незакрепленные ножные коврики и накладывать несколько ковриков друг на друга. Следите за тем, чтобы для педалей было достаточно свободного пространства. Следите за тем, чтобы коврики снова надежно фиксировались после их извлечения, например, для очистки.

Для чистки салона ножные коврики можно вынуть из автомобиля.

При сильном загрязнении очистите ковровое покрытие салфеткой из микрофибры с использованием воды и очистителя для тканей. Трите вперед-назад по направлению движения, иначе может произойти свойлачивание коврика.

## Датчики и объективы камер

Для чистки датчиков или объективов камер используйте тряпку, слегка смоченную средством для чистки стекол.

## Дисплеи, органы управления и защитное стекло проекционного дисплея

### УВЕДОМЛЕНИЕ

При неправильной очистке поверхности могут быть повреждены, например химическими чистящими средствами, влагой или жидкостями любого рода. Существует опасность материального ущерба.

- ▷ Не допускайте слишком сильного давления и не используйте абразивные материалы.
- ▷ Для чистки дисплея используйте сухую, чистую антистатическую салфетку из микрофибры.
- ▷ Очистите органы управления и, в зависимости от комплектации, защитное стекло проекционного дисплея влажной салфеткой из микрофибры и обычным бытовым моющим средством.

## Если автомобиль не будет использоваться в течение длительного времени

Если вы не планируете пользоваться автомобилем в течение более трех месяцев, необходимо принять определенные меры. Дополнительную информацию можно получить на авторизованной СТОА, другой квалифицированной СТОА или специализированной СТО.

# Технические характеристики

## Оснащение автомобиля

В этой главе описаны все варианты серийного, экспортного и специального оборудования, которые предлагаются в модельном ряду. Поэтому описывается также комплектация и функции, которые отсутствуют

в автомобиле, например, в связи с выбранной специальной комплектацией или экспортным исполнением. Это также относится к важным для безопасности функциям и системам. При использовании соответствующих функций и систем соблюдайте действующие законы и правила.

## Общие положения

Технические характеристики и спецификации в руководстве пользователя являются ориентировочными. Специфические для конкретного транспортного средства данные могут отличаться от стандартных, например из-за выбранной специальной комплектации, экспортного исполнения в разных странах или используемых способов измерения. Точные значения указаны в документах о допуске к эксплуатации

и на предупреждающих табличках на автомобиле; кроме того, их можно получить на авторизованной СТОА, другой квалифицированной СТОА или специализированной СТО.

Информация, приведенная в документах на автомобиль, всегда имеет приоритет перед данными, содержащимися в руководстве пользователя.

## Дополнительный груз

Указанный в руководстве пользователя дополнительный груз относится к автомобилю в серийной комплектации без водителя и не учитывает специальную комплектацию. Специальная комплектация может изменять и увеличивать фактическую массу автомобиля. При этом измен-

яется и дополнительный груз (как правило, уменьшается). Фактический дополнительный груз зависит от фактической массы и технически допустимой полной массы автомобиля и должен определяться индивидуально для конкретного автомобиля.

## Размеры

Размеры могут отличаться в зависимости от исполнения модели, варианта комплектации или используемых методов измерения.

Кроме того, может измениться высота автомобиля, например, из-за шин и загрузки.

**BMW M8 Кабриолет**

Ширина с зеркалами	мм	2137
Ширина без зеркал	мм	1907
Высота	мм	1353
Длина	мм	4867
Колесная база	мм	2827
Диаметр поворота Ø	м	12,2

## Значения массы

**BMW M8 Кабриолет**

Собственная масса в состоянии готовности к поездке, с загрузкой 75 кг, заполненным на 90 % топливным баком, без специальной комплектации	кг	2100
Допустимая полная масса	кг	2440
Дополнительный груз	кг	415
Разрешенная нагрузка на переднюю ось	кг	1215
Разрешенная нагрузка на заднюю ось	кг	1260

## Заправочные объемы

**BMW M8 Кабриолет**

Топливный бак, приблизительно.	Литр	68
--------------------------------	------	----

Учитывайте дополнительные данные по качеству топлива, см. стр. [408](#).

# Сиденья для детских удерживающих систем

## Оснащение автомобиля

В этой главе описаны все варианты серийного, экспортного и специального оборудования, которые предлагаются в модельном ряду. Поэтому описывается также комплектация и функции, которые отсутствуют в автомобиле, например, в связи с выбранной специальной комплектацией или экспортным исполнением. Это также относится к важным для безопасности функциям и системам. При использовании соответствующих функций и систем соблюдайте действующие законы и правила.

## Информация для производителей детских сидений

### Общие положения

Информация о возможности использования детских удерживающих систем на тех или иных сиденьях по стандартам Европейской экономической комиссии ECE-R 16 и ECE-R 129.

## Возможность использования систем крепления детских автокресел на посадочных местах

Положение сидений	1	3 – подушка безопасности ВКЛ.	3 — подушка безопасности OFF — а)	4	5	6
Положение сиденья, подходящее для универсального крепления с помощью ремня.	Нет	Да направление вперед	Да направление назад	Да	Нет	Да
Положение сиденья для i-Size.	Нет	Нет	Нет	Нет	Нет	Нет
Положение сиденья, подходящее для бокового крепления: L1/L2.	Нет	Нет	Нет	Нет	Нет	Нет
Самое большое крепление, направленное назад: R1/R2X/R2/R3.	Нет	Нет	Нет	R1	Нет	R1
Самое большое крепление, направленное вперед: F2X/F2/F3.	Нет	Нет	Нет	F3	Нет	F3

Положение сидений	1	3 – подушка безопасности ВКЛ.	3 — подушка без-опасности OFF — а)	4	5	6
Самое большое подходящее крепление бустера: B2/B3.	Нет	Нет	Нет	B3	Нет	B3

Положение сиденья без допуска i-Size несовместимо с опорой i-Size.

Положение сиденья с нижними креплениями ISOFIX без ремня Top Tether недоступно.

Между двумя нижними креплениями ISOFIX нет замков ремней безопасности для взрослых.

а) Возможность деактивации подушки безопасности переднего пассажира зависит от комплектации или экспортного исполнения.

Номер сиденья	Положение в автомобиле
1	Переднее левое
2	Переднее среднее
3	Переднее правое
4	Левое во втором ряду
5	Среднее во втором ряду
6	Правое во втором ряду
7	Левое в третьем ряду
8	Среднее в третьем ряду
9	Правое в третьем ряду

# Приложение

## Общие положения

При необходимости здесь будут опубликованы обновления руководства пользователя автомобиля.

## Обновление после подписания в печать

После подписания в печать интегрированного руководства пользователя в автомобиле в печатном руководстве пользователя обновлению подверглась следующая глава:

- ▶ Уведомления: данные транспортного средства и защита данных.
- ▶ Уведомления: регистратор данных события EDR.
- ▶ Управление: Контрольные и сигнальные лампы: Красные лампы: Система предупреждения о столкновении с функцией торможения на городских скоростях.
- ▶ Управление: Контрольные и сигнальные лампы: Красные лампы: Предупреждение о перекрестке.
- ▶ Управление: Контрольные и сигнальные лампы: Красные лампы: Система предупреждения о наезде на пешеходов с функцией торможения на городских скоростях.
- ▶ Управление: Контрольные и сигнальные лампы: Желтые лампы: Предупреждение о столкновении.
- ▶ Управление: безопасность: система предупреждения о столкновении с функцией торможения на городских скоростях.
- ▶ Управление: Безопасность: Система объезда препятствий.

- ▶ Управление: Безопасность: Система предупреждения на перекрестках с функцией торможения на городских скоростях.
- ▶ Управление: безопасность: система предупреждения о наезде на пешеходов с функцией торможения на городских скоростях.
- ▶ Управление: внутреннее оснащение: разъем USB.
- ▶ Мобильность: эксплуатационные материалы: охлаждающая жидкость: добавление охлаждающей жидкости.

## License Texts and Certifications

### Argentina

#### Display Key



Número de registro: H-20343

Marca: BMW

Modelo: DK1S



**Smart Access**

CNC ID: H-24165

**Bahrain****Alarm System**

Product name: MUW 3

Manufacturer: Meta System S.p.A.

Address: Via Galimberti 5, 42124 Reggio Emilia (RE) Italy

**Botswana****Side Radar Sensor**

BOCRA Registered No.: TA/2021/3598

**Front Radar Sensor**

ARS4-A

BTA REGISTERED No:

BOCRA/TA/2019/4667

**Ghana****Alarm System**

NCA APPROVED: ZRO-M8-7E3-275

**Malaysia****Wireless Charging**

HIDF15000195

**Mexico****Alarm System**

IFETEL RCPMEMU20-0182

META SYSTEM

MUW 3

**HeadUnit**

Modelo: MGU-F-GAR

Modelo: MGU-FQ-GAR

Modelo: MGU-FA-GAR

Marca: BMW

Importador: BMW de México, S.A.

Dirección: Av. Javier Barros Sierra 495, Piso 14, Oficina 1401

Park Plaza III, Col. Santa Fe, Alcaldía Álvaro Obregón,

Ciudad de México, Código Postal: 01376

Este equipo ha sido diseñado para operar con las antenas que enseguida se enlistan en la tabla y para una ganancia máxima de antena indicada. El uso con este equipo de antenas no incluidas en esta lista o que tengan una ganancia mayor quedan prohibidas. El fabricante del equipo proporcionará los valores apropiados adecuados para cumplir con lo especificado en 4.1.4., y con las disposiciones legales y técnicas de operación aplicables.

Interfaz y rango de frecuencias: Bluetooth & Wifi @ 2.4GHz

Tipo de antena: ¼ wave coax

Máxima ganancia: -2.5 dBi

Interfaz y rango de frecuencias: Wifi @ 5GHz

Tipo de antena: ¼ wave coax

Máxima ganancia: -2.8 dBi

La operación de este equipo está sujeta a las siguientes dos condiciones: (1) es posible que este equipo o dispositivo no cause interferencia perjudicial y (2) este equipo o dispositivo debe aceptar cualquier interferencia, incluyendo la que pueda causar su operación no deseada.

MGU-F

El número de certificado de homologación del Instituto Federal de Comunicaciones es RCPBMMG21-1871.

MGU-FQ

El número de certificado de homologación del Instituto Federal de Comunicaciones es RCPBMMG22-2055.

MGU-FA

El número de certificado de homologación del Instituto Federal de Comunicaciones es BMBMMG23-09252.

## Nigeria

### Alarm System

Connection and use of this communications equipment is permitted by the Nigerian Communications Commission

## Oman

### Transmitter/Receiver

Oman-TRA

D090024

TRA/TA-R/3116/16

## Paraguay

### Alarm System



NR : 2019-07-I-0413

Manufacturer: Meta System S.p.A.

Brand name: MSY

Model name: MUW3

Name and address of the dealer in Paraguay:

Perfecta Motors

Avda. Sacramento N°347

Asunción, Paraguay

## Palestine

### Transmitter/Receiver

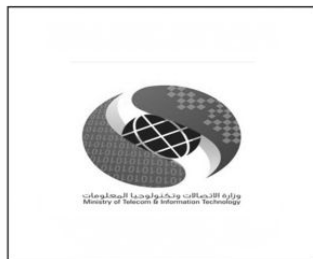

FBD-4

Type Approval Reg. No. R2022/210

## Samoa

Transmitter/Receiver



## Saudi Arabia

Side Radar Sensor

Kingdom of Saudi Arabia



Hereby, APTIV, 42367 Wuppertal declares that this B3TR is in compliance with the essential requirements and other relevant provisions of Directive 2014/53/EU (RED). The original delegation of conformity can be accessed at the following link [www.aptiv.com/automotive-homologation](http://www.aptiv.com/automotive-homologation) ; frequency band 76-77 GHz ; Maximum Output Power 30 dBm (1,0 W) / APTIV ، 42367 يتوافق مع B3TR فوبرتال أن المتطلبات الأساسية وغيرها من الأحكام ذات الصلة 2014/53 من التوجيه EU (RED). يمكن الوصول إلى تفويض المطابقة الأصلي على الرابط التالي [www.aptiv.com/automotive-homologation](http://www.aptiv.com/automotive-homologation) ؛ نطاق التردد 76-77 غيغاهرتز ؛ الحد الأقصى لانتاج الطاقة 30 ديسيبل (1 وات)

## Senegal

Transmitter/Receiver

'AGREE PAR ARTP SENEGAL

Numéro d'agrément: 070829/AG/ER

## Serbia

Alarm System

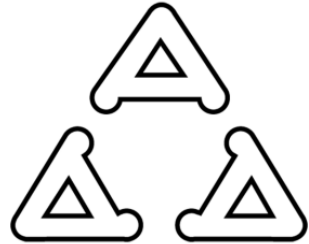

U005 22

## South Africa

Transmitter/Receiver



FBD-4

EA-2016/277

CLASSIFICATION 2

## Thailand

Alarm System

This telecommunication equipment conforms to the standard or technical requirements of NTBC

Front Radar Sensor

ARS4-A



NBTC ID. A57007-14

1) เครื่องโทรคมนาคมและอุปกรณ์นี้ มีความสอดคล้องตามมาตรฐานหรือข้อกำหนดของ กสทช.

2) เครื่องวิทยุคมนาคมนี้มีระดับการแผ่คลื่นแม่เหล็กไฟฟ้าสอดคล้องตามมาตรฐานความปลอดภัยต่อสุขภาพของมนุษย์จากการใช้เครื่องวิทยุคมนาคมที่คณะกรรมการกิจการโทรคมนาคมแห่งชาติประกาศกำหนด



Visteon

Transmitter/Receiver



TRA REGISTERED No: ER62975/18

ER11617/22

DEALER No: DA0089862/12

TRA REGISTERED No: ER11617/22

DEALER No: DA0089862/12

UAE

Body Domain Controller

Flex

TRA

REGISTERED No:

ER65095/18

ER18242/23

DEALER No:

DA77088/18

Transmitter/Receiver

FBD-4

TDR A - United Arab Emirates

Dealer ID: DA36975/14

Authorization number: ER06390/22

Model: FBD-4

Product Type: Transceiver Module

## Vietnam

Front Radar Sensor



# От А до Я

## Алфавитный указатель

### 0-9

3D-обзор, см. Круговой обзор [323](#)

### А

ABS, см. «Антиблокировочная система» [259](#)

ACC, см. круиз-контроль с системой контроля дистанции [280](#)

Amazon Alexa Car Integration [60](#)

Android Auto, интеграция смартфона [85](#)

Android Auto, подключение к автомобилю [85](#)

Apple CarPlay, интеграция смартфона [84](#)

Apple CarPlay, соединение с автомобилем [84](#)

Assistance, BMW [425](#)

Assisted Driving Mode Plus [300](#)

Assisted Driving Mode, см. Ассистент поддержки рулевого управления и курсовой устойчивости [295](#)

Assisted Driving View [178](#)

### В

Blu-ray, см. Руководство пользователя к системам навигации, развлечения и связи [6](#)

BMW Assistance [425](#)

BMW Assistance, см. руководство пользователя к системам навигации, развлечения и связи [6](#)

BMW Digital Key [101](#)

BMW Drive Recorder [254](#)

BMW Intelligent Personal Assistant [56](#)

BMW M Technic [368](#)

### С

Caring Car, помощник BMW Intelligent Personal Assistant [61](#)

CarPlay [84](#)

CBS, см. «Индикатор сервисного интервала» [416](#)

Comfort Access, см. Комфортный доступ [107](#)

Статичное освещение поворотов [206](#)

### Д

DCC, см. круиз-контроль без системы контроля дистанции [276](#)

Digital Key [101](#)

Drivelogic [171](#)

Driver Attention Camera [67](#)

Drive Recorder [254](#)

DSC, см. Система динамического контроля устойчивости [265](#)

### Е

ESP, см. Система динамического контроля устойчивости [265](#)

### Н

HomeLink, см. Интегрированный универсальный пульт дистанционного управления [350](#)

### И

iBrake — PostCrash [256](#)

iDrive [47](#)

Intelligent Personal Assistant [56](#)

ISOFIX, крепление детского сиденья [149](#)

**К**

Key Card [99](#)  
Keyless-Go, см. Комфортный доступ [107](#)

**М**

MDM, см. «Режим M Dynamic» [267](#)  
M Driver's Package, указания по движению [375](#)  
M MODE [262](#)  
MP3-плеер, см. Руководство пользователя к системам навигации, развлечения и связи [6](#)  
M Technic [368](#)  
M xDrive [268](#)

**О**

OBD, см. «Бортовая диагностика» [417](#)

**Р**

Parking Assistant Plus, см. круговой обзор [323](#)  
Parking Assistant, см. мастер маневрирования при парковке [316](#)  
PDC, см. система контроля дистанции при парковке [307](#)  
PostCrash — iBrake [256](#)

**Р**

Remote Software Upgrade [62](#)  
Restricted Driving, см. BMW Digital Key [101](#)

**С**

Shift Lights [200](#)  
SMS, см. Короткие сообщения, см. Руководство пользователя к системам навигации, развлечения и связи [6](#)  
Software Upgrade, см. Remote Software Upgrade [62](#)

SOS, см. Интеллектуальный экстренный вызов [429](#)  
Sound Control [175](#)  
Speed Limit Device, ручной ограничитель скорости [274](#)

**Т**

Teleservices, см. Руководство пользователя к системам навигации, развлечения и связи [6](#)

**U**

UCC, см. раздел «Распознавание светофоров» [293](#)  
Upgrade, см. Remote Software Upgrade [62](#)  
USB-соединение [86](#)

**V**

VIN, см. Номер VIN [18](#)

**W**

Wi-Fi, см. «WLAN» [83](#)  
Wi-Fi-соединение, см. Соединение по локальной беспроводной сети [83](#)  
WLAN [83](#)

**A**

Аварийная разблокировка, блокировка коробки передач [172](#)  
Аварийная разблокировка, крышка багажника [114](#)  
Аварийная разблокировка, крышка горловины топливного бака [379](#)  
Аварийная световая сигнализация [424](#)  
Аварийная служба, см. Помощь на дороге BMW [426](#)  
Аварийная служба, см. Служба помощи на дорогах BMW [425](#)  
Аварийное торможение, см. «PostCrash — iBrake» [256](#)

- Аварийный комплект для шин Mobility Set [386](#)
- Аварийный привод, складной верх [124](#)
- Аварийный тормоз, см. ассистент аварийной остановки [252](#)
- Авария, помощь [424](#)
- Автопроводчик, двери [114](#)
- Автоматизация привычек, помощник BMW Intelligent Personal Assistant [60](#)
- Автоматическая активация, см. Регулировка кондиционирования [144](#)
- Автоматическая блокировка [117](#)
- Автоматическая коробка передач, см. Коробка передач M Steptronic Sport [166](#)
- Автоматическая настройка времени [66](#)
- Автоматическая программа, автоматический климат-контроль [340](#)
- Автоматическая программа, интенсивность [340](#)
- Автоматическая разблокировка [117](#)
- Автоматическая система ослабления слепящего действия света, см. «Ассистент дальнего света» [206](#)
- Автоматическая установка в парковочное положение, наружное зеркало [139](#)
- Автоматическая функция рециркуляции воздуха [341](#)
- Автоматические моечные установки [437](#)
- Автоматический климат-контроль [337](#)
- Автоматический Старт/Стоп [155](#)
- Автоматическое построение аварийной полосы движения [304](#)
- Автоматическое удержание, см. Стояночный тормоз [158](#)
- Автоматическое управление светом фар [202](#)
- Автомобильная аптечка [424](#)
- Автомобильный ключ [88](#)
- Автомобильный ключ, дополнительный [92](#)
- Автомойка [437](#)
- Автономная вентиляция [344](#)
- Автономное кондиционирование, регулируемая с помощью функции дистанционного запуска двигателя [346](#)
- Автопрограмма, встроенная автоматическая система отопления и кондиционирования [340](#)
- Адаптация содержания, iDrive [53](#)
- Адаптивная подвеска M [335](#)
- Адаптивное освещение поворотов [205](#)
- адаптивные стоп-сигналы, см. динамические стоп-сигналы [254](#)
- Адаптивные функции осветительных приборов [205](#)
- Аквапланирование [373](#)
- Аккумулятор [420](#)
- Аккумуляторная батарея транспортного средства [420](#)
- Аккумуляторная батарея, утилизация [422](#)
- Акселерометр [179](#)
- Активация, подушка безопасности [214](#)
- Активная вентиляция сидений [143](#)
- Активная защита пешехода [217](#)
- Активная крышка капота, см. Активная защита пешеходов [217](#)
- Активная настройка амортизаторов, см. адаптивная подвеска M [335](#)
- Активная система контроля дистанции при парковке [310](#)
- активная точка Wi-Fi, см. «Активная точка WLAN» [83](#)
- Активная точка WLAN [83](#)
- Активность водителя, см. «Камера внимания водителя» [67](#)
- Активный дифференциал M [270](#)
- Активный круиз-контроль [280](#)
- Актуальность руководства пользователя [8](#)
- Антиблокировочная система [259](#)
- Антифриз, см. Жидкость стеклоомывателя [414](#)
- Ассистент аварийной остановки [252](#)
- Ассистент вождения, см. интеллектуальная безопасность [219](#)
- Ассистент дальнего света [206](#)
- Ассистент движения в колонне, см. Assisted Driving Mode Plus [300](#)
- Ассистент движения в пробке, см. Assisted Driving Mode Plus [300](#)
- Ассистент движения задним ходом [321](#)
- Ассистент движения на малой скорости [171](#)



- Ассистент контроля усталости водителя [256](#)
- Ассистент курсовой устойчивости, см. ассистент поддержки рулевого управления и курсовой устойчивости [295](#)
- Ассистент маневрирования при парковке Plus, см. круговой обзор [323](#)
- Ассистент настройки [72](#)
- Ассистент ограничения скорости [290](#)
- Ассистент парковки [316](#)
- Ассистент парковки Plus, см. Системы парковки [307](#)
- Ассистент парковки, см. Системы парковки [307](#)
- Ассистент поддержки рулевого управления и курсовой устойчивости [295](#)
- Ассистент смены полосы движения [302](#)
- Ассистент трогания с места [259](#)
- Ассистент удерживания на полосе движения с активной защитой от боковых столкновений, см. предупреждение о боковом столкновении [243](#)
- Ассистент экстренного торможения [259](#)
- Аудио, см. Руководство пользователя к системам навигации, развлечения и связи [6](#)
- Боковые датчики аварийного сближения при парковке без кругового обзора [312](#)
- Боковые датчики аварийного сближения при парковке, круговой обзор [324](#)
- Боковые датчики без кругового обзора, см. боковые датчики аварийного сближения при парковке [312](#)
- Боковые датчики, круговой обзор, см. боковые датчики аварийного сближения при парковке [324](#)
- Болты-секретки [401](#)
- Бортовая диагностика [417](#)
- Бортовой компьютер, см. «Данные поездки» [196](#)
- Бортовой монитор, см. Дисплей управления [50](#)
- Буксировка в случае неисправности [433](#)
- Буксировка для запуска двигателя [433](#)
- Буксировка, см. Буксировка для запуска двигателя и в случае неисправности [433](#)
- Буксировочная проушина [435](#)
- Буксировочная штанга [434](#)
- Буксировочный трос [435](#)

## В

- Б**
- Багажная дверь, см. Крышка багажника [112](#)
- Багажник [363](#)
- Багажник, перегородка багажника [124](#)
- Багажник, увеличение [365](#)
- Багажное отделение, см. Багажник [363](#)
- Безопасная перевозка детей [146](#)
- Бензин [408](#)
- Бесконтактное открытие и закрытие крышки багажника [109](#)
- Беспроводная зарядка, смартфон, см. «Лоток для беспроводной зарядки» [357](#)
- Ближний свет [203](#)
- Блок задних фонарей, смена, см. «Лампы и светильники» [420](#)
- Блокировка дифференциала [270](#)
- Блокировка, настройки [116](#)
- Боковая подушка безопасности [212](#)
- Ввод, iDrive [47](#)
- Ввод букв и цифр [48](#)
- Ввод цели, см. Руководство пользователя к системам навигации, развлечения и связи [6](#)
- веб-сайт, см. интернет [7](#)
- Вентилятор радиатора, см. Фильтр выхлопной системы [372](#)
- Вентилятор, см. количество воздуха [342](#)
- Вентиляция [343](#)
- Вентиляция сидений, активная [143](#)
- Вентиляция сидений, регулировка кондиционирования [144](#)
- Вентиляция, см. Автономная вентиляция [344](#)
- Версия программного обеспечения, см. Remote Software Upgrade [62](#)
- Верхний крепежный ремень, Top Tether [151](#)
- Ветровое стекло, функция кондиционера [372](#)

Ветроотражатель [127](#)  
 Вид М, комбинация приборов [177](#)  
 Вид М, проекционный дисплей [199](#)  
 Видеозапись, см. «BMW Drive Recorder» [254](#)  
 видеокамеры в наружном зеркале, см. датчики автомобиля [39](#)  
 Видеорегистратор, см. «BMW Drive Recorder» [254](#)  
 Видео, см. Руководство пользователя к системам навигации, развлечения и связи [6](#)  
 Виджеты, iDrive [48](#)  
 Виджеты, комбинация приборов [179](#)  
 Вид моечной установки, круговой обзор [324](#)  
 Вид сверху, см. Круговой обзор [323](#)  
 Включение двигателя, см. Готовность к движению [45](#)  
 Включение полного света, затемнение, см. «Ассистент дальнего света» [206](#)  
 Влага в фаре, см. стекла фар [420](#)  
 Внутреннее оснащение [350](#)  
 Вода для мытья, см. Жидкость стеклоомывателя [414](#)  
 Вода на дорогах [373](#)  
 Вода, см. Жидкий конденсат из-под оставленного на стоянке автомобиля [375](#)  
 Водительские профили, экран приветствия [72](#)  
 Водительский профиль, настройка [72](#)  
 водитель, см. «Камера внимания водителя» [67](#)  
 Воздуховоды, см. Вентиляция [343](#)  
 Воздушная сушка, см. Функция охлаждения [339](#)  
 Воздушный фильтр салона [337](#)  
 Возможности для хранения [360](#)  
 Время [66](#)  
 Время отправления, автономная вентиляция [345](#)  
 Время отправления, автономное кондиционирование [348](#)  
 Время суток, см. время [66](#)  
 Всесезонные шины, профиль [382](#)  
 Всесезонные шины, см. Зимние шины [385](#)  
 Выбор правильного места для перевозки детей [146](#)

Выводы плюса аккумуляторной батареи [432](#)  
 выключатель надувной подушки безопасности, см. «Замочный выключатель для надувной подушки безопасности переднего пассажира» [214](#)  
 Выключение двигателя, см. Готовность к движению [45](#)  
 Высокий уровень воды, проезд [373](#)  
 Высокомощный двигатель, V8 [368](#)  
 Высота, автомобиль [444](#)

## Г

Габариты [444](#)  
 Гаечный ключ, см. Набор инструментов [419](#)  
 Гарантия [9](#)  
 Герметик для шин, см. аварийный комплект для шин Mobility Set [386](#)  
 Герметик, см. аварийный комплект для шин Mobility Set [386](#)  
 Глушитель, см. Система выпуска отработавших газов [371](#)  
 Гололедица на дорогах, см. наружная температура [192](#)  
 Гололедица, см. наружная температура [192](#)  
 Гололед, см. наружная температура [192](#)  
 Голосовое управление [56](#)  
 Голосовой ввод, см. BMW Intelligent Personal Assistant [56](#)  
 Гночная трасса [375](#)  
 Горловина для заливания моторного масла [411](#)  
 городской круиз-контроль, см. раздел «Распознавание светофоров» [293](#)  
 Горячая система выпуска отработавших газов [371](#)  
 Готовность к движению, см. Рабочее состояние автомобиля [43](#)  
 Готовность к эксплуатации, см. Рабочее состояние автомобиля [43](#)  
 Громкость, см. руководство пользователя систем навигации, развлечения и связи [6](#)  
 Груз [363](#)

**Д**

- Давление воздуха в шинах [380](#)  
Давление воздуха, шины [380](#)  
Давление в шинах [380](#)  
Давление наполнения, шины [380](#)  
Давление, шины [380](#)  
Дальний свет [162](#)  
Данные двигателя, индикация на комбинации приборов [180](#)  
Данные поездки [196](#)  
Данные, см. «Персональные данные, удаление» [71](#)  
Данные транспортного средства и защита данных [10](#)  
Данные транспортного средства, сброс [68](#)  
Данные шин, индикация на комбинации приборов [180](#)  
Дата [66](#)  
Датчик дождя [164](#)  
Датчики автомобиля [39](#)  
Датчики, уход [443](#)  
Датчик крена [119](#)  
датчик ускорения, см. «Акселерометр» [179](#)  
Двигатель большой мощности V8 [368](#)  
Двигатель, система автоматического Старт/Стоп [155](#)  
Движение [155](#)  
Движение, кнопка «Старт/стоп» [155](#)  
деактивация, подушка безопасности [214](#)  
День, см. дата [66](#)  
Деревянные детали, уход [442](#)  
Держатель для бутылок, спереди, см. Подстаканники, спереди [362](#)  
Держатель для чашек, спереди [362](#)  
Держатель напитков, спереди [362](#)  
Держатель стаканов, спереди, см. Подстаканники, спереди [362](#)  
Детали в цвете «Глянцевый Хром», уход [441](#)  
Детали, замена [419](#)  
Детали из ценных пород дерева, уход [442](#)  
Детали и принадлежности [10](#)  
Детские сиденья, см. Безопасная перевозка детей [146](#)  
Детские удерживающие системы i-Size [150](#)  
Детские удерживающие системы безопасности, см. Безопасная перевозка детей [146](#)  
Дефлекторы, см. Вентиляция [343](#)  
Джойстик, спортивная коробка передач Steptronic M [166](#)  
Диагностический разъем [417](#)  
Диапазон максимальной скорости [375](#)  
Динамические амортизаторы, см. адаптивная подвеска M [335](#)  
Динамические стоп-сигналы [254](#)  
Динамический круиз-контроль, см. круиз-контроль [276](#)  
Диски и шины [380](#)  
Диски и шины, замена [383](#)  
Дисплей управления [50](#)  
Дистанционное управление автомобилем, см. Руководство пользователя к системам навигации, развлечения и связи [6](#)  
Дистанционное управление аудиосистемой, см. Руководство пользователя к системам навигации, развлечения и связи [6](#)  
Дистанционный 3D-обзор [333](#)  
Дистанционный запуск двигателя, см. «Автономное кондиционирование» [346](#)  
Длина, автомобиль [444](#)  
Длительное хранение, см. Если автомобиль не будет использоваться в течение длительного времени [443](#)  
Дневные ходовые огни [204](#)  
Домашняя страница, см. интернет [7](#)  
Дополнительное руководство по эксплуатации [7](#)  
Дополнительные крепления для багажа, см. Проушины багажного отделения [364](#)  
Дополнительный груз, технические характеристики [445](#)  
Дорожная информация, см. Руководство пользователя к системам навигации, развлечения и связи [6](#)

**Е**

- Единицы измерения, настройка [67](#)  
Единицы, см. «Единицы измерения», настройка [67](#)

Единицы физических величин, см. «Единицы измерения, настройка» [67](#)  
 Емкость, жидкость стеклоомывателя [414](#)  
 Емкость топливного бака [445](#)

## Ж

Жидкий конденсат из-под оставленного на стоянке автомобиля [375](#)  
 Жидкость для охлаждения двигателя [413](#)  
 Жидкость стеклоомывателя [414](#)

## З

Заводские настройки, см. данные транспортного средства, сброс [68](#)  
 Загрузка багажника, см. груз [363](#)  
 Загрузка транспортного средства [363](#)  
 Задание адреса, навигация, см. Руководство пользователя к системам навигации, развлечения и связи [6](#)  
 Задний противотуманный фонарь [208](#)  
 Задний противотуманный фонарь, смена, см. «Лампы и светильники» [420](#)  
 Закрывание при помощи смартфона, см. функцию BMW Digital Key [101](#)  
 Закрывание с Key Card [99](#)  
 Закрывание складного верха вручную [124](#)  
 Замена аккумуляторной батареи, автомобильный ключ [92](#)  
 Замена деталей [419](#)  
 Замена, диски и шины [383](#)  
 Замена задних габаритных фонарей, см. Лампы и светильники [420](#)  
 Замена ламп накаливания, см. Лампы и фонари [420](#)  
 Замена лампочки, см. Лампы и фонари [420](#)  
 Замена передних фонарей, см. Лампы и светильники [420](#)  
 Замена светильников, см. Лампы и светильники [420](#)  
 Замена светодиодов, см. Лампы и светильники [420](#)  
 Замена фар, см. Лампы и светильники [420](#)  
 Замена частей [419](#)  
 Замена шин [383](#)

Замочный выключатель для надувной подушки безопасности переднего пассажира [214](#)  
 Запасное колесо [403](#)  
 Запасное колесо, см. «Запасное колесо» [403](#)  
 Запас хода [193](#)  
 Запирание с ключа автомобиля [90](#)  
 Запирание, см. Открыть и Закрыть [88](#)  
 Запоминающее устройство, см. Данные транспортного средства и защиту данных [10](#)  
 запотевание, лобовое стекло [343](#)  
 Заправка топливом [378](#)  
 Запуск двигателя с помощью внешнего аккумулятора, см. Помощь при запуске [432](#)  
 Зарядка смартфона, см. «Лоток для беспроводной зарядки» [357](#)  
 Зарядная база для смартфонов, см. Отсек для беспроводной зарядки [357](#)  
 Защита данных, настройки [71](#)  
 Защита от замерзания, см. Жидкость стеклоомывателя [414](#)  
 Защита пешеходов, активная [217](#)  
 Защитная функция, окна, см. Травмозащитная функция [121](#)  
 Звучание системы выпуска отработавших газов [175](#)  
 Зеркало для макияжа [353](#)  
 Зеркало заднего вида, внутри [139](#)  
 Зеркало заднего вида, снаружи [138](#)  
 Зимние шины [385](#)  
 Зимние шины, рисунок протектора [382](#)  
 Знак аварийной остановки [424](#)

## И

Идентификационный номер, см. Номер VIN [18](#)  
 изменения, технические, см. личная безопасность [9](#)  
 Изображения и символы [8](#)  
 Индивидуальное распределение воздушных потоков [342](#)  
 Индивидуальные настройки, см. Меню М [260](#)

- Индивидуальные настройки, см. Профили водителей [72](#)
- Индикатор запрета на обгон [271](#)
- Индикатор ограничения скорости [271](#)
- Индикатор повреждения шин [397](#)
- Индикатор расхода, средний расход [180](#)
- Индикатор расхода, текущий расход [180](#)
- Индикатор рекомендуемой передачи [195](#)
- Индикатор сервисного интервала [416](#)
- Индикатор состояния, шины [393](#)
- Индикатор температуры, см. наружная температура [192](#)
- Индикатор уровня топлива [191](#)
- Индикаторы неисправностей, см. Система автоматического контроля параметров транспортного средства [180](#)
- Индикаторы сбоев, см. Система автоматического контроля параметров транспортного средства [180](#)
- Индикаторы, см. комбинация приборов [176](#)
- Индикация [176](#)
- Индикация интервала, см. сообщение техобслуживания [193](#)
- Индикация мощности, см. Спортивная приборная панель [197](#)
- Индикация сообщений, BMW Intelligent Personal Assistant [69](#)
- Индикация числа оборотов, см. Спортивная приборная панель [197](#)
- Индуктивная зарядка, смартфон, см. «Лоток для беспроводной зарядки» [357](#)
- Инерционная фаза работы вентилятора, см. Фильтр выхлопной системы [372](#)
- Инициализация, см. «Индикатор повреждения шин» [398](#)
- Инструменты [419](#)
- Интеграция смартфона, Android Auto [85](#)
- Интеграция смартфона, Apple CarPlay [84](#)
- Интегрированное руководство пользователя в автомобиле [6](#)
- Интегрированный ключ [105](#)
- Интегрированный универсальный пульт дистанционного управления [350](#)
- Интеллектуальная безопасность [219](#)
- Интеллектуальный экстренный вызов [429](#)
- Интенсивность, автоматическая программа [340](#)
- Интервал замены масла, см. сообщение техобслуживания [193](#)
- Информация No Passing, см. Индикатор ограничения скорости с индикатором зон запрета на обгон [271](#)
- Информация о дорожной ситуации онлайн, см. руководство пользователя систем навигации, развлечения и связи [6](#)
- Информация о состоянии, iDrive [49](#)
- Исполнительный элемент за счет поворота и нажатия, см. Контроллер [51](#)
- Использование по назначению [9](#)
- История сервисного обслуживания [194](#)

## К

- Кабриолет, ветроотражатель [127](#)
- Кабриолет, крыша [121](#)
- Кабриолет, складной верх [121](#)
- Калибровка передних сидений [132](#)
- калибровка сиденья [132](#)
- Камера внимания водителя [67](#)
- Камера заднего вида, без кругового обзора [313](#)
- камера заднего вида, см. датчики автомобиля [39](#)
- Камера заднего вида, см. круговой обзор [323](#)
- Камера, камера заднего вида, без кругового обзора [313](#)
- Камера, камера заднего вида, см. круговой обзор [323](#)
- Камера, комбинация приборов, см. «Камера внимания водителя» [67](#)
- Камера, см. Круговой обзор [323](#)
- камеры, см. датчики автомобиля [39](#)
- Карбоно-керамический тормоз [368](#)
- Карбоно-керамический тормоз M [368](#)
- Карманы в дверях [361](#)
- Катализатор, см. Горячая система выпуска отработавших газов [371](#)
- Качество бензина [409](#)
- Качество воздуха [337](#)
- Качество горючего [408](#)

- Качество топлива [408](#)
- Кенаф, уход [442](#)
- Керамический тормоз [368](#)
- Классы детских сидений, см. «Подходящие сиденья для детских удерживающих систем» [152](#)
- Ключ BMW с дисплеем [94](#)
- Ключ BMW с дисплеем, сбой в работе Ключ от машины с дисплеем, сбой в работе [98](#)
- Ключ автомобиля с дисплеем, см. Ключ BMW с дисплеем [94](#)
- Ключ автомобиля, см. Автомобильный ключ [88](#)
- Ключ автомобиля, утеря [93](#)
- Ключ, механический [105](#)
- Ключ с дисплеем, сбой в работе [98](#)
- Ключ с дисплеем, см. Ключ BMW с дисплеем [94](#)
- Ключ, см. Автомобильный ключ [88](#)
- Ключ, см. Ключ BMW с дисплеем [94](#)
- Кнопка Unlock, спортивная КПП Steptronic M [166](#)
- Кнопка AUTO H, см. Стояночный тормоз [158](#)
- Кнопка CANCEL, активный круиз-контроль [280](#)
- Кнопка CANCEL, круиз-контроль [276](#)
- Кнопка LIM, см. Ручной ограничитель скорости [274](#)
- Кнопка MODE, см. Активный круиз-контроль [280](#)
- Кнопка RES CNCL, активный круиз-контроль [280](#)
- Кнопка RES CNCL, круиз-контроль [276](#)
- Кнопка RESUME, активный круиз-контроль [280](#)
- Кнопка RESUME, круиз-контроль [276](#)
- Кнопка SET, активный круиз-контроль [280](#)
- Кнопка SET, круиз-контроль [276](#)
- Кнопка SOS, см. Законный экстренный вызов [427](#)
- Кнопка SOS, см. Интеллектуальный экстренный вызов [429](#)
- Кнопка «Старт/стоп» [155](#)
- Кнопка центрального замка, см. Центральный замок [106](#)
- Кнопка, центральный замок [106](#)
- Кнопка экстренного вызова, см. Законный экстренный вызов [427](#)
- Кнопки быстрого доступа, iDrive [49](#)
- Кнопки на руле [34](#)
- Кнопки прямого выбора, см. Кнопки быстрого доступа [49](#)
- Ковровое покрытие, уход [442](#)
- Кокпит [34](#)
- Коленная подушка безопасности [213](#)
- Колесная база, автомобиль [444](#)
- Количество воздуха, автоматический климат-контроль [342](#)
- Комбинация приборов [176](#)
- Комбинация приборов, вид M [177](#)
- Комбинация приборов, стандартный режим индикации [177](#)
- Компактное колесо, см. «Запасное колесо» [403](#)
- Комплектация, внутри [350](#)
- Комплектация транспортного средства [8](#)
- Комплект для курения [353](#)
- Комплект для оказания первой помощи, см. Аптечка [424](#)
- Компрессор [387](#)
- Комфорт движения [335](#)
- Комфортное закрывание, ключ автомобиля [91](#)
- Комфортное открывание, ключ автомобиля [90](#)
- Комфортный доступ [107](#)
- Кондиционер [337](#)
- Консьерж-сервис, см. «BMW Assistance» [425](#)
- Контакты, см. Руководство пользователя к системам навигации, развлечения и связи [6](#)
- Контроллер [51](#)
- Контроль давления в шинах, см. индикатор повреждения шин [397](#)
- Контроль давления, шины, см. индикатор повреждения шин [397](#)
- Контроль динамических характеристик двигателя [174](#)
- Контрольная лампа, надувная подушка безопасности переднего пассажира [216](#)

Контрольные лампы [181](#)  
Контроль уровня масла [410](#)  
Контур спинки, см. Поясничная опора [132](#)  
Коробка передач M Steptronic Sport [166](#)  
Коробка передач, см. Коробка передач M Steptronic Sport [166](#)  
Коррозия, тормозные диски [374](#)  
Косметическое зеркало [353](#)  
Крепление детского сиденья ISOFIX [149](#)  
Крепления под домкрат [402](#)  
Круговой обзор [323](#)  
Круг поворота, автомобиль [444](#)  
Круиз-контроль без системы контроля дистанции [276](#)  
Круиз-контроль с системой контроля дистанции [280](#)  
Крыша, см. Складной верх [121](#)  
Крышка багажника [112](#)  
Крышка багажника, аварийная разблокировка [114](#)  
Крышка багажника, бесконтактное открытие и закрытие [109](#)  
Крышка багажника, запираение, см. «Режим для службы парковки» [114](#)  
Крышка багажного отделения, см. Крышка багажника [112](#)  
Крышка горловины топливного бака [378](#)  
Крышка капота [406](#)

## Л

Лазерная фара дальнего света [208](#)  
Лазерные фары, смена, см. «Лампы и светильники» [420](#)  
Лакокрасочное покрытие транспортного средства, уход [439](#)  
Лакокрасочное покрытие, уход за автомобилем [439](#)  
Лампы и светильники [420](#)  
Левостороннее движение, регулировка света [209](#)  
Легкосплавные диски, уход [441](#)  
Летние шины, рисунок протектора [382](#)  
Линия автоматической мойки [437](#)  
Линия полосы движения, круговой обзор [324](#)

Личная безопасность [9](#)  
Личные настройки [71](#)  
Лобовое стекло, оттаивание [343](#)  
лобовое стекло, устранение запотевания [343](#)  
Логин, мобильные устройства, см. «Соединения» [78](#)  
Ложное срабатывание сигнализации, предотвращение [119](#)

## М

Макияжное зеркало [353](#)  
Максимальная скорость, зимние шины [385](#)  
Максимальная скорость, индикация, см. индикатор ограничения скорости [271](#)  
Максимальное охлаждение [340](#)  
Марки масла для долива, двигатель [412](#)  
Марки моторного масла для долива [412](#)  
Маркировка препятствия, камера заднего вида [314](#)  
Маркировка препятствия, круговой обзор [324](#)  
Марки шин, рекомендация [384](#)  
Маршрут, навигация, см. Руководство пользователя к системам навигации, развлечения и связи [6](#)  
Масло, доливка [411](#)  
Маслосаливная горловина [411](#)  
Масса [445](#)  
Мастер маневрирования при парковке [316](#)  
Матовое окрашивание, уход [439](#)  
Меню M [260](#)  
Места для хранения [360](#)  
Местное время, см. время [66](#)  
Место для перевозки детей [146](#)  
Место размещения радиосистем [372](#)  
Микрофильтр, см. «Воздушный фильтр салона» [337](#)  
Минимальная высота рисунка протектора, шины [382](#)  
Минимальный круг поворота, автомобиль [444](#)  
Минута, см. время [66](#)  
Многофункциональное рулевое колесо, кнопки [34](#)

Мобильная связь в автомобиле [373](#)  
 Мобильная служба, см. Служба помощи на дорогах BMW [425](#)  
 Мобильные приложения, см. Руководство пользователя к системам навигации, развлечения и связи [6](#)  
 Мобильные телефоны, подходящие [79](#)  
 Мобильные устройства, управление [80](#)  
 Мобильный телефон, см. Руководство пользователя к системам навигации, развлечения и связи [6](#)  
 Мобильный телефон, соединение [78](#)  
 Мойка, автомобиль [437](#)  
 Мойка транспортного средства [437](#)  
 Мойки автомобилей, автоматические [437](#)  
 Монитор, см. Дисплей управления [50](#)  
 Моторное масло, доливка [411](#)  
 Моторный отсек [405](#)  
 Мультимедиа, см. Руководство пользователя к системам навигации, развлечения и связи [6](#)

## Н

Набор инструментов [419](#)  
 Навигация, см. Руководство пользователя к системам навигации, развлечения и связи [6](#)  
 Нагревательный элемент подголовника [142](#)  
 Нагрузка на крышу, допустимая [445](#)  
 Нагрузки на ось, допустимые [445](#)  
 Надежное торможение [373](#)  
 надувная подушка безопасности переднего пассажира, деактивация/активация [214](#)  
 надувная подушка безопасности переднего пассажира, контрольная лампа [216](#)  
 Надувные подушки безопасности [212](#)  
 Наклон, спинка сиденья [131](#)  
 Наклон спинки сиденья [131](#)  
 Наливной патрубков, моторное масло [411](#)  
 Напольные коврики, уход [442](#)  
 Наружная температура [192](#)  
 Наружное зеркало [138](#)  
 Наружное зеркало, автоматическая установка в парковочное положение [139](#)  
 Наружное зеркало с затемнением [139](#)

Наружное зеркало со стороны переднего пассажира, поворачивание, см. «Автоматическая установка в парковочное положение» [139](#)  
 Наружное освещение, заблокированный автомобиль [91](#)  
 Наружное освещение при разблокировке [89](#)  
 Наружный воздух, см. Автоматическая функция рециркуляции воздуха [341](#)  
 Настройка амортизаторов, см. адаптивная подвеска M [335](#)  
 Настройка времени [66](#)  
 Настройка времени, автоматическая [66](#)  
 Настройка M, индикация на комбинации приборов [180](#)  
 Настройки звучания, см. руководство пользователя систем навигации, развлечения и связи [6](#)  
 Настройки, меню M [260](#)  
 Настройки, общие [66](#)  
 Настройки шин [392](#)  
 Натяжные ремни, см. Проушины багажного отделения [364](#)  
 Нейлоновый трос для буксировки для запуска двигателя и в случае неисправности [435](#)  
 Нейтральное средство для чистки, см. Легкосплавные диски, уход [441](#)  
 Необходимое ТО, см. «Индикатор сервисного интервала» [416](#)  
 Необходимость техобслуживания, см. «Индикатор сервисного интервала» [416](#)  
 Ножной тормоз [373](#)  
 Номер VIN [18](#)  
 Номер шасси, см. Номер VIN [18](#)

## О

Обновление карт, см. Руководство пользователя к системам навигации, развлечения и связи [6](#)  
 Обновление после подписания в печать [8](#)  
 Обновление программного обеспечения, см. Remote Software Upgrade [62](#)  
 Обогрев заднего стекла [343](#)



- Обогрев поверхностей, см. Обогрев сидений и подлокотников [141](#)
- Обогрев руля [140](#)
- Обогрев сидений и подлокотников [141](#)
- Обогрев сиденья [141](#)
- Обогрев сиденья, регулировка кондиционирования [144](#)
- Обогрев, шея [142](#)
- Общие настройки [66](#)
- Общие указания по движению [371](#)
- Объективы камер, уход [443](#)
- Огнетушитель [431](#)
- Ограничение полосы движения, предостережение [235](#)
- Ограничение скорости, индикация, см. индикатор ограничения скорости [271](#)
- Окно с указаниями, дисплей управления [68](#)
- Октановое число, см. «Качество бензина» [409](#)
- Опора поясничного отдела, см. Поясничная опора [132](#)
- Опоры для шеи, сзади, см. «Подголовники, сзади» [137](#)
- Опоры для шеи, спереди, см. «Подголовники, спереди» [136](#)
- Оптимизация значений ускорения, см. Shift Lights [200](#)
- Освещение [202](#)
- Освещение, динамики, см. Bowers & Wilkins [211](#)
- Освещение для перекрестков с круговым движением [206](#)
- Освещение поворотов, адаптивное [205](#)
- Освещение ручек дверей, см. Приветственный свет [204](#)
- Отведенное положение, стеклоочистители [165](#)
- Отверстия для выпуска воздуха, см. Вентиляция [343](#)
- Отвертка, см. Набор инструментов [419](#)
- Отделение для мелких вещей, багажное отделение [364](#)
- Отделение для мелких вещей, центральная консоль [361](#)
- Открытие при помощи смартфона, см. BMW Digital Key [101](#)
- Открытие с Key Card [99](#)
- Открытие и закрытие [88](#)
- Отображение, iDrive [47](#)
- Отпирание, настройки [116](#)
- Отпирание, см. Открыть и Закрыть [88](#)
- Отсек беспроводной зарядки смартфонов [357](#)
- оттаивание лобового стекла [343](#)
- Охлаждающая жидкость [413](#)
- Охлаждающее вещество [413](#)
- Охлаждение, максимальное [340](#)
- Охранная сигнализация [118](#)
- ОЧИ, см. «Качество бензина» [409](#)
- Очистка, см. уход [439](#)
- Очищающая жидкость, см. Жидкость стеклоомывателя [414](#)
- ## П
- Панель указателей, см. комбинация приборов [176](#)
- Панорамный обзор (Panorama View) [328](#)
- Парковка, автоматическое удерживание, см. Стояночный тормоз [158](#)
- Парковочные огни [203](#)
- Пепельница [353](#)
- Первые шаги, см. Ассистент настройки [72](#)
- Перевозка детей [146](#)
- Перегородка багажника [124](#)
- Перегрев двигателя, см. Температура двигателя [192](#)
- Передача, см. «Положения рычага селектора» [167](#)
- Передние сиденья [130](#)
- Передний прикуриватель [354](#)
- передний радарный датчик, см. датчики автомобиля [39](#)
- передняя камера, см. датчики автомобиля [39](#)
- Переключатель света [202](#)
- Переключатель, см. Кокпит [34](#)
- Переключение передачи [170](#)
- Переменное распределение светового потока [206](#)
- Переработка, см. «Утилизация» [418](#)
- Персональные данные, удаление [71](#)

- Персональный профиль, см. Профили водителей [72](#)
- Перчаточный ящик [361](#)
- План отправления, см. Автономная вентиляция [344](#)
- Пластмассовые детали, уход [442](#)
- Пластырь, см. Аптечка [424](#)
- Поворачивание, наружное зеркало со стороны переднего пассажира, см. «Автоматическая установка в парковочное положение» [139](#)
- Повреждение шины [382](#)
- Подвеска М, адаптивная, см. адаптивная подвеска М [335](#)
- Подголовники и сиденья [130](#)
- Подголовники, сзади [137](#)
- Подголовники, спереди [136](#)
- Поддержка в сложных ситуациях, см. Ассистент поддержки рулевого управления и курсовой устойчивости [295](#)
- Подключение для диагностики [417](#)
- Подключение, электрические устройства, см. «Розетки» [355](#)
- Подколенная опора [132](#)
- Подрулевые лепестки на руле [166](#)
- Подсветка динамиков, см. Bowers & Wilkins [211](#)
- Подсветка индикации, см. Подсветка приборной панели [209](#)
- Подсветка приборной панели [209](#)
- Подсветка салона, заблокированный автомобиль [91](#)
- Подстаканники, спереди [362](#)
- Подстаканник, спереди, см. Подстаканники, спереди [362](#)
- Подушки безопасности, сигнальная лампа [214](#)
- Подходящие мобильные телефоны [79](#)
- Подходящие устройства [79](#)
- Поекционный дисплей, стандартный режим индикации [199](#)
- Полная масса, допустимая [445](#)
- Полный привод, см. М xDrive [268](#)
- Положение зеркала, сохранение, см. «Функция памяти» [141](#)
- Положение рулевого колеса, сохранение, см. «Функция памяти» [141](#)
- Положение рычага селектора [167](#)
- Положение сиденья, сохранение, см. «Функция памяти» [141](#)
- Поломка в пути, смена колеса [399](#)
- Помощь в случае аварии [424](#)
- Помощь на дороге BMW [426](#)
- Помощь при запуске [432](#)
- Помощь при парковке, см. система контроля дистанции при парковке [307](#)
- Помощь при трогании с места на подъеме, см. Ассистент трогания с места [259](#)
- Последнее техническое обслуживание, см. история сервисного обслуживания [194](#)
- Последовательный режим [169](#)
- Потолок [38](#)
- Поясничная опора [132](#)
- Правильная посадка на сиденье [130](#)
- Правостороннее движение, регулировка света [209](#)
- Предотвращение заднего столкновения, см. «Система предотвращения наезда сзади» [245](#)
- Предохранители [422](#)
- Предохранитель, колесные болты [401](#)
- Предписанный законом экстренный вызов [427](#)
- Предупреждение о боковом столкновении [243](#)
- Предупреждение о давлении в шинах, см. индикатор повреждения шин [397](#)
- Предупреждение о давлении в шинах, см. «Система контроля давления в шинах» [391](#)
- Предупреждение о давлении, см. индикатор повреждения шин [397](#)
- Предупреждение о дистанции, см. система контроля дистанции при парковке [307](#)
- Предупреждение о лобовом столкновении, см. Интеллектуальная безопасность [219](#)
- Предупреждение о лобовом столкновении, см. Предупреждение о наличии пешеходов [232](#)
- Предупреждение о лобовом столкновении, см. Предупреждение о перекрестке [228](#)

- Предупреждение о лобовом столкновении, см. предупреждение о приоритете движения [246](#)
- Предупреждение о лобовом столкновении, см. Предупреждение о столкновении [221](#)
- Предупреждение о наличии пешеходов с функцией торможения на городских скоростях [232](#)
- Предупреждение о неправильном движении [250](#)
- Предупреждение о поперечном движении [330](#)
- Предупреждение о превышении скорости [68](#)
- Предупреждение о приоритете движения [246](#)
- Предупреждение о резерве, см. Запас хода [193](#)
- Предупреждения, см. Система автоматического контроля параметров транспортного средства [180](#)
- Прерывание тока [422](#)
- Приборная панель, см. комбинация приборов [176](#)
- Приветственный свет [204](#)
- Приветственный свет при разблокировке [89](#)
- Прикуриватель [354](#)
- Примечания [6](#)
- Принадлежности и детали [10](#)
- Принцип управления, iDrive [47](#)
- Приработка [370](#)
- Присадки, марки моторного масла [412](#)
- Присоединение ремнем, см. Ремни безопасности [134](#)
- Пробка топливного бака [378](#)
- Проблемы с автомобилем, см. Помощь в случае аварии [424](#)
- Проверка давления в шинах, см. «Система контроля давления в шинах» [391](#)
- Проверка уровня моторного масла с помощью электроники [410](#)
- Программа SYNC, автоматический климат-контроль [342](#)
- Программы движения, см. Drivelogic [171](#)
- Продолжение движения с проколом в шине, см. индикатор повреждения шин [397](#)
- Продолжение движения с проколом в шине, см. «Система контроля давления в шинах» [391](#)
- Проезд по воде [373](#)
- Проекционный дисплей [198](#)
- Проекционный дисплей, вид М [199](#)
- Проекционный дисплей, положение, сохранение, см. «Функция памяти» [141](#)
- Проекционный дисплей, уход [443](#)
- Прокол шины, продолжение движения, см. индикатор повреждения шин [397](#)
- Прокол шины, продолжение движения, см. «Система контроля давления в шинах» [391](#)
- Прокол шины, см. индикатор повреждения шин [397](#)
- Прокол шины, см. «Система контроля давления в шинах» [391](#)
- Прокол шины, устранение [386](#)
- Противобуксовочная система, см. Система динамического контроля устойчивости [265](#)
- Противоослепляющая защита, см. Солнцезащитный козырек [353](#)
- Противотуманная фара, замена, см. «Лампы и светильники» [420](#)
- Противоугонная сигнализация, см. Охранная сигнализация [118](#)
- Противоугонная система [90](#)
- Противоугонная система, болты-секретки [401](#)
- Проушина для буксировки, см. Буксирная проушина [435](#)
- Проушины багажного отделения [364](#)
- Проушины, см. Проушины багажного отделения [364](#)
- Профили водителей [72](#)
- Профили, см. Профили водителей [72](#)
- Пульт дистанционного управления, см. Автомобильный ключ [88](#)
- Пульт управления, сменный код [351](#)
- Пульт управления со сменным кодом [351](#)
- Пуск двигателя, помощь при запуске [432](#)

Пуск двигателя с Key Card [99](#)  
 Пуск двигателя, см. Готовность к движению [45](#)  
 Пуск, см. Готовность к движению [45](#)

## Р

Рабочее состояние автомобиля [43](#)  
 радарные датчики, см. датчики автомобиля [39](#)  
 Радиоприемник, см. Руководство пользователя к системам навигации, развлечения и связи [6](#)  
 Радиостанции, AM/FM, см. Руководство пользователя к системам навигации, развлечения и связи [6](#)  
 Разблокировка, ключ автомобиля [89](#)  
 Разблокировка коробки передач, электронная [172](#)  
 Разблокировка крышки горловины топливного бака, вручную [379](#)  
 Развлекательная система, см. Руководство пользователя к системам навигации, развлечения и связи [6](#)  
 Развлекательная система, список выбора на комбинации приборов [195](#)  
 Размеры, см. Габариты [444](#)  
 Размещение, груз [364](#)  
 размораживание [343](#)  
 размораживание, лобовое стекло [343](#)  
 Разъем USB, положение в автомобиле [356](#)  
 Распознавание речи [56](#)  
 распознавание светофора [293](#)  
 Распознавание светофоров [293](#)  
 Распределение воздушных потоков, вручную [342](#)  
 Рассеянное освещение [210](#)  
 Расход, см. «Данные поездки» [196](#)  
 Регенерация энергии [180](#)  
 Регулировка амортизации [335](#)  
 Регулировка кондиционирования [144](#)  
 Регулировка положения рулевой колонки [140](#)  
 Регулятор ускорения, см. Управление ускорением [173](#)

Режим Cabrio, автоматический климат-контроль [341](#)  
 Режим Drive [169](#)  
 Режим M Dynamic [267](#)  
 режим движения, M MODE [262](#)  
 Режим для службы парковки [114](#)  
 Режим рециркуляции воздуха [341](#)  
 Режим управления двигателем M [174](#)  
 Режимы Experience Modes, помощник BMW Intelligent Personal Assistant [60](#)  
 Резиновые детали, уход [441](#)  
 Рекомендации по топливу [408](#)  
 Рекомендуемая передача для наилучшего ускорения, см. Shift Lights [200](#)  
 Рекомендуемая передача для экономичного режима движения, см. «Индикатор рекомендуемой передачи» [195](#)  
 Рекомендуемые марки шин [384](#)  
 ремкомплект Mobility, см. аварийный комплект для шин Mobility Set [386](#)  
 Ремни безопасности [134](#)  
 Ремни безопасности, уход [442](#)  
 Ремни, см. Ремни безопасности [134](#)  
 Рисунок протектора [382](#)  
 Розетки, электрические устройства [355](#)  
 Руководство пользователя голосовой системы, помощник BMW Intelligent Personal Assistant [58](#)  
 Рулевое колесо, регулировка [140](#)  
 Руль, кнопки [34](#)  
 Ручной режим, спортивная КПП Steptronic M [166](#)  
 Ручной тормоз, см. Стояночный тормоз [158](#)  
 Рычаг селектора [167](#)  
 Рычаг селектора, спортивная коробка передач Steptronic M [166](#)

## С

Сажевый фильтр бензинового двигателя, см. Фильтр выхлопной системы [372](#)  
 Сажевый фильтр, см. «Воздушный фильтр салона» [337](#)  
 Сажевый фильтр, см. Фильтр выхлопной системы [372](#)  
 сайт [7](#)

- Салонное зеркало [139](#)
- Салонное зеркало заднего вида с автоматическим затемнением [139](#)
- Салонное зеркало с затемнением [139](#)
- Сбой в работе, автомобильный ключ [93](#)
- Сбой в работе, ключ BMW с дисплеем [98](#)
- Сброс, автомобильные настройки [68](#)
- Сброс, данные транспортного средства [68](#)
- Сброс, система контроля давления в шинах [393](#)
- Светильник в наружном зеркале, см. предупреждение о поперечном движении [330](#)
- Светильник в наружном зеркале, см. система предупреждения о перестроении [239](#)
- Светильники, уход [438](#)
- Световой сигнал [162](#)
- Световые приборы для освещения салона [209](#)
- Световые приборы для освещения салона при разблокировке [89](#)
- Светодиодные фары, смена, см. «Лампы и светильники» [420](#)
- Свет фар, автоматическое управление [202](#)
- Связь, см. Руководство пользователя к системам навигации, развлечения и связи [6](#)
- Сервисное обслуживание, см. Помощь на дороге BMW [426](#)
- Сервисное обслуживание, см. Служба помощи на дорогах BMW [425](#)
- Сервисы ConnectedDrive, см. Руководство пользователя к системам навигации, развлечения и связи [6](#)
- Сервоэлектроник [263](#)
- Серийная комплектация, см. Комплектация транспортного средства [8](#)
- Сетка, багажник [364](#)
- Сигнализатор степени усталости водителя, см. «Ассистент контроля усталости водителя» [256](#)
- Сигнализация, предотвращение [119](#)
- Сигнал непристегнутого ремня безопасности водителя и переднего пассажира [135](#)
- Сигнал непристегнутого ремня безопасности для задних сидений [136](#)
- сигнал непристегнутого ремня безопасности, см. «Ремни безопасности» [135](#)
- Сигнал, сирена [34](#)
- Сигналы при разблокировке, см. сигналы квитирования [116](#)
- Сигнальная лампа в наружном зеркале, см. предупреждение о поперечном движении [330](#)
- Сигнальная лампа в наружном зеркале, см. система предупреждения о перестроении [239](#)
- Сигнальная лампа прокола шины, см. «Индикатор повреждения шин» [398](#)
- Сигнальная лампа прокола шины, см. «Система контроля давления в шинах» [394](#)
- Сигнальные лампы [181](#)
- Сиденья и подголовники [130](#)
- Сиденья, передняя часть салона [130](#)
- Символы и изображения [8](#)
- Сирена [34](#)
- Система Active Guard Plus, см. Интеллектуальная безопасность [219](#)
- Система Active Guard, см. Интеллектуальная безопасность [219](#)
- Система ConnectedDrive, см. Руководство пользователя к системам навигации, развлечения и связи [6](#)
- Система автоматического запуска/остановки [155](#)
- Система автоматического контроля параметров транспортного средства [180](#)
- Система выпуска отработавших газов [371](#)
- Система выпуска отработавших газов, звучание [175](#)
- Система голосового управления [56](#)
- Система динамического контроля устойчивости [265](#)
- Система защиты при опрокидывании [216](#)
- Система комфортной посадки, см. Разблокировка [89](#)
- Система контроля давления в шинах [391](#)
- Система контроля давления в шинах, сброс [393](#)
- Система контроля дистанции при парковке [307](#)

- Система контроля дистанции, см. круиз-контроль [280](#)
- Система навигации GPS, навигация, см. руководство пользователя систем навигации, развлечения и связи [6](#)
- Система обгорева подлокотников [141](#)
- Система объезда препятствий [225](#)
- Система ограничения скорости, ручная [274](#)
- Система охлаждения [413](#)
- Система охраны салона [119](#)
- Система помощи водителю, движение, см. Интеллектуальная безопасность [219](#)
- Система помощи водителю, парковка, см. системы парковки [307](#)
- Система помощи при подъеме, см. Ассистент трогания с места [259](#)
- Система предотвращения наезда сзади [245](#)
- Система предупреждения на перекрестках с функцией торможения на городских скоростях [228](#)
- Система предупреждения о наезде на пешеходов с функцией торможения на городских скоростях [221](#)
- Система предупреждения о перестроении [239](#)
- Система предупреждения о столкновении с функцией торможения на городских скоростях [221](#)
- Система регулировки, устойчивость при движении [259](#)
- Система слежения за разметкой [235](#)
- Система технического обслуживания BMW [416](#)
- Система технического обслуживания, см. система технического обслуживания BMW [416](#)
- Системные настройки, см. общие настройки [66](#)
- Системный язык, настройка, см. «Язык» [67](#)
- Системы безопасности, см. интеллектуальная безопасность [219](#)
- Системы безопасности, см. Надувные подушки безопасности [212](#)
- Системы парковки [307](#)
- Системы поддержки водителя [271](#)
- Системы помощи водителю с использованием видеокамер, см. интеллектуальная безопасность [219](#)
- Системы помощи водителю, см. интеллектуальная безопасность [219](#)
- Системы управления устойчивостью движения [259](#)
- Складной верх [121](#)
- Складной верх, аварийный привод [124](#)
- Складной верх, перегородка багажника [124](#)
- Складной верх, система защиты при опрокидывании [216](#)
- Служба клиентской поддержки, см. Руководство пользователя к системам навигации, развлечения и связи [6](#)
- Служба помощи на дорогах BMW [425](#)
- Служба помощи на дорогах BMW, см. Помощь на дороге BMW [426](#)
- Службы BMW, см. Руководство пользователя к системам навигации, развлечения и связи [6](#)
- Смартфон, голосовой ввод [60](#)
- Смартфон, см. Руководство пользователя к системам навигации, развлечения и связи [6](#)
- Смартфон, соединение [78](#)
- Смена, диски и шины [383](#)
- Смена дисков и шин [383](#)
- Смена колеса [399](#)
- Снятие транспортного средства с учета [443](#)
- Собственная масса [445](#)
- Советы по вождению, см. общие указания по движению [371](#)
- Совместимые мобильные телефоны [79](#)
- Совместимые устройства, см. «Подходящие устройства» [79](#)
- Соединение, мобильные устройства [78](#)
- Соединение по локальной беспроводной сети [83](#)
- Соединение с использованием Bluetooth [81](#)
- Солнцезащитное остекление, ветровое стекло [372](#)
- Солнцезащитный козырек [353](#)
- Сообщение о проколе шины, см. «Индикатор повреждения шин» [398](#)

- Сообщение о проколе шины, см. «Система контроля давления в шинах» [394](#)
- Сообщение системы СС, см. Система автоматического контроля параметров транспортного средства [180](#)
- Сообщение техобслуживания [193](#)
- Сообщения [69](#)
- Сообщения, см. Система автоматического контроля параметров транспортного средства [180](#)
- Состояние автомобиля [198](#)
- Состояние покоя, см. Рабочее состояние автомобиля [43](#)
- Состояние шин [383](#)
- Специальная комплектация, см. Комплектация транспортного средства [8](#)
- Спинка, сиденья [130](#)
- Спинки задних сидений, откидывание [365](#)
- Список выбора на комбинации приборов [195](#)
- Список, комбинация приборов, см. «Списки выбора» [195](#)
- Список, уведомления, см. «Сообщения» [69](#)
- Список устройств [80](#)
- Спортивная подвеска, см. адаптивная подвеска М [335](#)
- Спортивная приборная панель [197](#)
- Спортивная программа, спортивная КПП Steptronic М [166](#)
- Спуск [374](#)
- Сравнение ввода [48](#)
- Средний расход [180](#)
- Средний расход, см. «Данные поездки» [196](#)
- Средства по уходу [439](#)
- Стандартный режим индикации, комбинация приборов [177](#)
- Стандартный режим индикации, проекционный дисплей [199](#)
- Стекла фар [420](#)
- стекло, оттаивание [343](#)
- Стеклоочистители, отведенное положение [165](#)
- Стеклоочиститель [163](#)
- Стеклоподъемники [120](#)
- стоп-сигналы, адаптивные, см. динамические стоп-сигналы [254](#)
- стоп-сигналы, динамические [254](#)
- СТО, см. сообщение техобслуживания [193](#)
- Стояночные огни [203](#)
- Стояночный тормоз [158](#)
- Счетчик дневного пробега, см. «Данные поездки» [196](#)
- Счетчик пробега, см. «Данные поездки» [196](#)

**Т**

- Тахометр [191](#)
- Тахометр, см. Shift Lights [200](#)
- Тачпад, контроллер [53](#)
- Текущий расход [180](#)
- Телефон, см. Руководство пользователя к системам навигации, развлечения и связи [6](#)
- Телефон, соединение [78](#)
- Телефон, список выбора на комбинации приборов [195](#)
- Температура, автоматический климат-контроль [339](#)
- Температура двигателя [192](#)
- Температура моторного масла [192](#)
- Температура, моторное масло [192](#)
- Температура охлаждающей жидкости, см. Температура двигателя [192](#)
- Темпомат, см. круиз-контроль [276](#)
- Темпомат, см. круиз-контроль с системой контроля дистанции [280](#)
- технические изменения, см. ваша личная безопасность [9](#)
- Технические характеристики [444](#)
- Техническое обслуживание [416](#)
- Техническое обслуживание, см. сообщение техобслуживания [193](#)
- Технологии, BMW М [368](#)
- Топливный бак, см. заправочные объемы [445](#)
- Топливо [408](#)
- Топливо, экономия [376](#)
- Тормоз Compound [368](#)
- Тормоз М [264](#)
- Тормоза, указания [373](#)
- Тормоз, настройки [264](#)
- Тормозная система [370](#)

Тормозная система М [368](#)  
 Тормозные диски, см. Тормозная система [370](#)  
 Тормозные колодки, см. Тормозная система [370](#)  
 Тормоз, чувствительность [264](#)  
 Точка опоры, помощь при запуске [432](#)  
 Точки активации, панорамный обзор [328](#)  
 Травмозащитная функция, окна [121](#)  
 Траектории движения колес по прямой, камера заднего вида [314](#)  
 Траектории движения колес при повороте, камера заднего вида [314](#)  
 Траектория поворота, круговой обзор [324](#)  
 Трехкратное мигание указателями поворота [162](#)  
 Трос для буксировки [435](#)  
 Туристическая функция, см. «Правостороннее/левостороннее движение» [209](#)  
 Тяжелый груз, размещение [364](#)

## У

Уведомления, см. «Сообщения» [69](#)  
 Угол раскрытия двери, круговой обзор [324](#)  
 Удаление, персональные данные [71](#)  
 Удерживающие системы безопасности для детей, см. Безопасная перевозка детей [146](#)  
 Удостоверение качества, см. «Гарантия» [9](#)  
 Указания по движению [370](#)  
 Указания по обкатке [370](#)  
 Указатель поворота [162](#)  
 Указатель поворота, замена ламп, см. Лампы и светильники [420](#)  
 Указатель поворота, контрольная лампа [187](#)  
 ультразвуковые датчики, см. датчики автомобиля [39](#)  
 Умный помощник [56](#)  
 Универсальный пульт дистанционного управления [350](#)  
 Управление в режиме меню, iDrive [47](#)  
 Управление голосом [56](#)  
 Управление крышкой багажника, автомобильный ключ [91](#)

Управление светом фар, автоматическое [202](#)  
 Управление ускорением [173](#)  
 Уровень масла, электронная проверка [410](#)  
 Уровень охлаждающей жидкости [413](#)  
 Усилитель рулевого привода, см. Сервоупорник [263](#)  
 Установка детских сидений [147](#)  
 Установка удерживающих систем безопасности для детей [147](#)  
 Устройства, подходящие [79](#)  
 Устройства, управление [80](#)  
 Устройство громкой связи, см. Руководство пользователя к системам навигации, развлеченя и связи [6](#)  
 Устройство для открывания ворот гаража, см. Интегрированный универсальный пульт дистанционного управления [350](#)  
 Устройство, логин [78](#)  
 Устройство, соединение [78](#)  
 Утилизация [418](#)  
 Утилизация, охлаждающая жидкость [414](#)  
 Утилизация, см. Аккумуляторная батарея транспортного средства [422](#)  
 Утилизация старой аккумуляторной батареи [422](#)  
 Уход [437](#)  
 Уход, автомобиль [439](#)  
 Уход, дисплеи, экраны [443](#)  
 Уход за автомобилем [439](#)  
 Уход за кожей [440](#)  
 Уход за мягкой обивкой [441](#)  
 Уход, легкосплавные диски [441](#)  
 Уход, проекционный дисплей [443](#)

## Ф

Фары, настройка, см. «Правостороннее/левостороннее движение» [209](#)  
 Фары, уход [438](#)  
 Фиксация, груз [364](#)  
 Фильтр выхлопной системы [372](#)  
 Фильтр с активированным углем, см. «Воздушный фильтр салона» [337](#)  
 Фильтр, см. «Воздушный фильтр салона» [337](#)



Форсунки стеклоомывателей [165](#)  
Фраза активации [57](#)  
Фронтальные подушки безопасности [212](#)  
Функция Kick-down, спортивная КПП Steptronic M [166](#)  
Функция Safe Share, см. BMW Digital Key [101](#)  
Функция кондиционирования для кабриолета, автоматический климат-контроль [341](#)  
Функция отеля, см. Режим для службы парковки [114](#)  
Функция охлаждения, кондиционер [339](#)  
Функция памяти [141](#)  
Функция предупреждения, заднее столкновение [245](#)  
Функция предупреждения при движении в неверном направлении, см. предупреждение о неправильном движении [250](#)  
Функция «Проводи домой» [204](#)  
Функция «Проводи домой», включить [92](#)  
Функция распознавания усталости, см. Ассистент контроля усталости водителя [256](#)  
Функция сопоставления слов, см. Сравнение ввода [48](#)  
Функция торможения при парковке, см. активная система контроля дистанции при парковке [310](#)

## Х

характеристики, технические [444](#)  
Хранение, автомобиль [443](#)  
Хранение на период зимы, см. Снятие транспортного средства с учета [443](#)  
Хранение шин [385](#)  
Хромированные поверхности, уход [441](#)

## Ц

Центральная консоль [36](#)  
Центральный замок [106](#)  
Центральный подлокотник, спереди [362](#)  
Центральный экран, см. Дисплей управления [50](#)  
Цепи противоскольжения [390](#)

Циркуляция воздуха, см. Режим рециркуляции воздуха [341](#)  
Цифровой ключ, см. BMW Digital Key [101](#)

## Ч

Час, см. время [66](#)

## Ш

Шины и диски [380](#)  
Шины с восстановленным протектором [384](#)  
Ширина, автомобиль [444](#)  
Ширина спинки сиденья [133](#)  
Штанга для буксировки для запуска двигателя и в случае неисправности [434](#)  
Шунтирование, см. Помощь при запуске [432](#)

## Щ

Щетки стеклоочистителей, смена [419](#)  
Щиток приборов, см. комбинация приборов [176](#)

## Э

Экономия энергии, см. Индикатор рекомендуемой передачи [195](#)  
Экран приветствия, водительские профили [72](#)  
Экран, см. Дисплей управления [50](#)  
Экстренная служба, см. Помощь на дороге BMW [426](#)  
Экстренная служба, см. Служба помощи на дорогах BMW [425](#)  
Экстренное отпирание багажника [114](#)  
Экстренный вызов [427](#)  
Электрические стеклоподъемники [120](#)  
Электронная программа контроля устойчивости, см. Система динамического контроля устойчивости [265](#)

## Я

Язык, настройка [67](#)

Яркость, дисплей управления [68](#)



01405A9AF78 ru









# ПРИЛОЖЕНИЕ BMW DRIVER'S GUIDE. ЦИФРОВАЯ ИНФОРМАЦИЯ О ВАШЕМ ТРАНСПОРТНОМ СРЕДСТВЕ.

Мобильное приложение BMW Driver's Guide дает пояснения по комплектации вашего автомобиля и предлагает дополнительные возможности и функции:

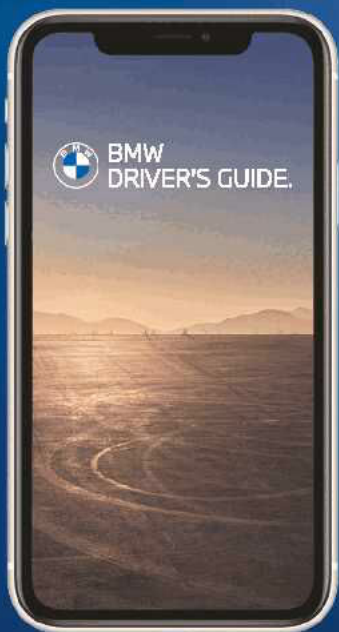

Вся информация о системах навигации, связи и развлекательной системе

Фотореалистичная анимация для различных систем транспортного средства

Поиск по ключевым словам

Обзор на 360°: изучите свой автомобиль внутри и снаружи с помощью интерактивных средств

Smart Scan для Apple iPhone: распознавание символов и текста на кнопках в автомобиле

Доступно более чем на 30 языках

После загрузки можно использовать в автономном режиме

